

INSIDE THE HULL MOUNTED TRANSDUCER Installation Guide

Before you start the installation, we encourage you to read these instructions carefully in order to get the full benefit from your Humminbird® accessory.

NOTE: Due to the wide variety of hulls, only general instructions are presented in this guide. Each boat hull represents a unique set of requirements that should be evaluated prior to installation. For detailed information about installing transducers on different hull types, download the Transducer Installation Resource Guide from our Web site at humminbird.com.

NOTE: Your transducer may not look exactly like the transducer shown in the illustrations, but it will mount in exactly the same way.

INSTALLATION PREPARATION

Install the control head before you start the transducer installation. See the control head installation guide.

Review your boat manufacturer's owner's manual for recommended transducer installation locations and cable routing methods.

Read and understand your boat's warranty before starting this installation.

Visit our Web site at humminbird.com for additional information and resources for transducer installations. Also, visit youtube.com/humminbirdtv for informational videos.

Confirm your boat is level for the installation.

Supplies for Temp Probe: In addition to the parts supplied, you will need a hand drill with various size bits, marine-grade silicone sealant, and various hand tools.

INSTALLATION

There are a number of ways to install a transducer on your boat. Inside the hull mounting of the transducer generally produces good results in single thickness fiberglass hulled boats. Humminbird cannot guarantee depth performance when transmitting and receiving through the hull of the boat, since some signal loss will occur. The amount of loss depends on hull construction and thickness, and the installation.

NOTE: This type of installation requires the use of a slow-cure two-part epoxy. Do not use silicone or any other soft adhesive material to install the transducer, as this material will reduce the sensitivity of the unit. Do not use five-minute epoxy, as it has a tendency to cure before all the air bubbles can be purged, which reduces signal strength.

1 | Locate the Transducer Mounting Position

Decide where to install the transducer on the inside of the hull, using the following procedures to find the best location:

1. Observe the outside of the boat hull to find the areas that are mostly free from turbulent water. Avoid ribs, strakes, and other protrusions, as these create turbulence.
2. Make sure that the transducer is located as close to the centerline of the hull and as far aft as possible, so that it will remain in contact with the water even at high speeds.

Inside the Hull Installation

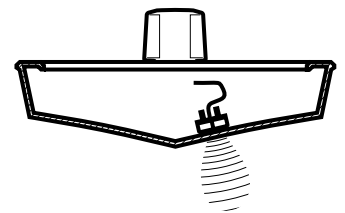

Angled Transducer Installation

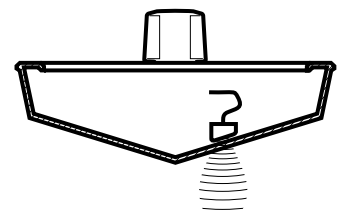

INSIDE THE HULL MOUNTED TRANSDUCER Installation Guide

530509-8_B

Preferred Mounting Area

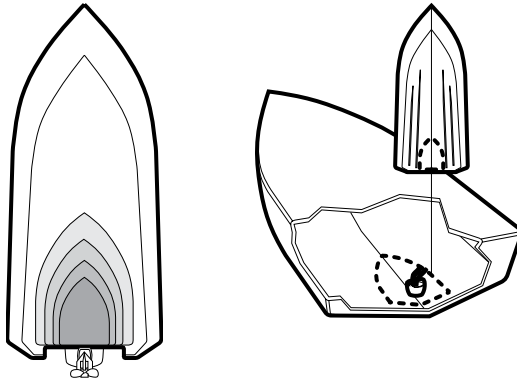

2 | Trial Installation

You will not be able to adjust the mounting position after you install this transducer inside the hull. In order to determine the best mounting area (before permanently mounting the transducer), it is best to perform a trial installation first that includes running the boat at various speeds.

1. Connect the transducer cable connector to the control head.
2. Power on the control head. When the control head detects a functioning transducer, it will start Normal mode automatically. Select a sonar view to display on-screen.
3. View the sonar signal at its best by holding the transducer over the side, immersed in the water, so that it is pointing straight down over a known flat bottom. Use the display to benchmark against the sonar signal that will be detected once the transducer is mounted inside the hull.
4. Place the transducer body face down at the identified mounting location inside the hull, oriented as shown in the illustrations [see *Transducers with Directional Bias* and *Transducers without Directional Bias*].
5. Fill the hull with enough water to submerge the transducer body. Use a sand-filled bag or other heavy object to hold the transducer in position.

 **NOTE:** The transducer cannot transmit through air, so the water is necessary to purge any air from between the transducer and the hull, and to fill any voids in the coarse fiberglass surface of the hull.

6. View the sonar signal on the control head display and compare it against what you observed in step 3, making sure that the boat is in the same location as it was during your observations in step 3. If the results are comparable, continue to step 7. Otherwise, locate a new position in the hull and repeat steps 4 through 6.
7. Run the boat at various speeds and water depths while observing the screen on the control head. If depth performance is required, test the transducer in water at the desired depth. If the performance is acceptable, continue to step 8. If the performance is not acceptable, repeat steps 4 through 7.
8. Once you have determined the best mounting location using this procedure, mark the position of the transducer.
9. Power off the control head. Unplug the transducer cable connector from the control head.

Transducers with Directional Bias

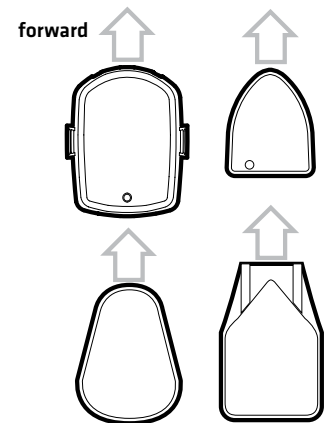

Transducers without Directional Bias

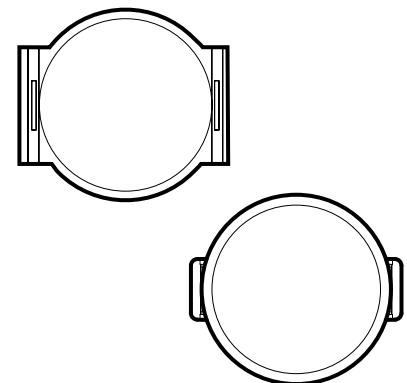

INSIDE THE HULL MOUNTED TRANSDUCER Installation Guide

530509-8_B

3 | Install the Transducer

1. After marking the location of the transducer, remove the water from inside the hull. Thoroughly dry the mounting surface.
2. Mix an ample quantity of two-part slow-cure epoxy. Coat the face of the transducer and the inside of the hull.
3. See the illustrations *Transducers with Directional Bias* and *Transducers without Directional Bias*. Identify your transducer shape to determine how it needs to be oriented inside the hull. [You will install the transducer in step 4.] It is important to consider the following:
 - **If you have a transducer with directional bias**, use the illustration to confirm which end of the transducer points forward to the bow of the boat.
 - **If you have an angled-style transducer**, position the transducer so it transmits straight down and remains in parallel alignment with the keel.
 - **If you have a puck transducer [round]**, it does not need to be set in a certain direction unless it is also an angled-style transducer. See *Transducers without Directional Bias*.
4. Press the transducer in place with a slight twisting motion to purge any trapped air from underneath.
5. Weight the transducer so that it does not move while the epoxy is curing.
6. When the epoxy has cured, no water will be necessary inside the hull, and water or spilled gasoline or oil will not affect the performance of the transducer.

4 | Route the Cable

Use the following instructions to route the cable to the control head.

 **NOTE:** Your boat may have a pre-existing wiring channel or conduit that you can use for the transducer cable.

1. Route and secure the transducer cable to the control head, avoiding areas where it may be damaged or interfere with normal boating operations.

 **CAUTION!** Do not cut or shorten the transducer cable, and try not to damage the cable insulation. Route the cable as far as possible from any VHF radio antenna cables or tachometer cables to reduce the possibility of interference. If the cable is too short, extension cables are available to extend the transducer cable up to a total of 50'. For assistance, contact Humminbird Technical Support.

 **CAUTION!** Do NOT mount the cables where the connectors could be submerged in water or flooded. If cables are installed in a splash-prone area, it may be helpful to apply dielectric grease to the inside of the connectors to prevent corrosion. Dielectric grease can be purchased separately from a general hardware or automotive store.

Excess Cable: If there is excess cable that needs to be gathered at one location, dress the cable routed from both directions so that a single loop is left extending from the storage location. Doubling the cable up from this point, form the cable into a coil. Storing excess cable using this method can reduce electronic interference.

5 | Connect the Cable

Refer to your control head installation guide for additional details.

1. Connect the transducer cable to the transducer port on the control head.

The connector is keyed to prevent reversed installation, and insertion should be easy. Do not force the connectors into the ports.

If the cable connector is round, hand-tighten the screw nut to secure the cable connection. Hand-tighten only!

Apply the Epoxy

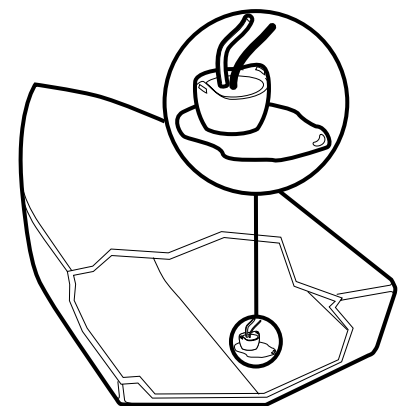
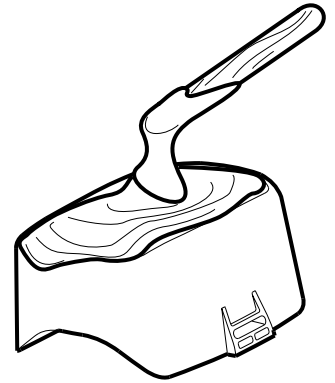

Transducer Connectors

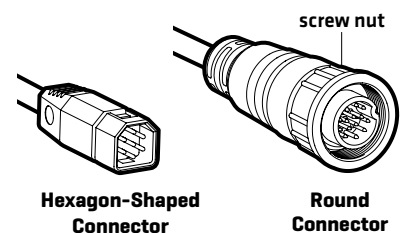

INSIDE THE HULL MOUNTED TRANSDUCER Installation Guide

530509-8_B

- Proceed to *Install the Temp Probe* (if applicable) or *Set up the Transducer on the Control Head*.

6 | Install the Temperature Probe [If Applicable]

The Temperature Probe incorporates a temperature-sensitive probe in a high impact plastic housing. The probe is intended for installation on the transom and will work well on almost any boat.

 **NOTE:** The temperature probe is only available on certain models. Contact Humminbird Technical Support for details.

Supplies: In addition to the parts supplied, you will need a hand drill with various size bits, marine-grade silicone sealant, and various hand tools.

Temperature Probe Mounting Location: Locate an area on the transom of your boat 6" to 8" or farther from the transducer[s]. This area must stay in contact with the water at high speeds. Do not mount the sensor directly in front of the propeller or outdrive, and make sure that there are no protrusions such as ribs, rows of rivets, or transducers directly forward of the mounting location, as these may affect the flow of water over the temperature probe.

- Either route the cable from the in-hull mounted transducer over the top of the transom, or drill a 5/8" hole in the transom directly above the sensor, above the waterline.

 **CAUTION!** The temperature probe incorporates a temperature-sensitive probe in a high-impact plastic housing with 10 feet of cable. Do not cut or shorten the temperature probe cable, and try not to damage the cable insulation. The probe is intended for installation on the transom and will work well on almost any boat.

- Assemble the sensor in the clamp, and align it on the transom so the lower edge of the temperature probe sensor is flush with the hull of the boat, and so that it doesn't extend below the hull. Mark the hole location.
- Drill a 1/8" mounting hole approximately 3/4" deep.

 **NOTE FOR FIBERGLASS HULLS:** It is best to start with a smaller bit and use progressively larger drill bits to reduce the chance of chipping or flaking the outer fiberglass coating.

- Seal the mounting hole with marine-grade silicone sealant, and attach the sensor to the transom using the provided screw.
- If a thru-hole is used, an escutcheon plate is included to dress the hole. Place the escutcheon plate over the cable hole and use it as a guide to mark the two escutcheon plate mounting holes. Remove the plate, drill two 9/64" diameter x 5/8" deep holes, then fill all holes with marine-grade silicone sealant. Place the escutcheon plate over the cable hole and attach it with two #8 x 5/8" wood screws.
- Route and secure the cable by attaching the supplied cable clamps to the transom. Drill one 9/64" diameter x 5/8" deep hole for each cable clamp. Fill the hole with marine-grade silicone sealant, and attach the cable clamp to the transom using a #8 x 5/8" screw.
- If the connection is correct, the Humminbird unit will begin displaying water temperature immediately. If the gauge fails to read at high speeds, adjust the height of the sensor on the transom of your boat.
- After final high-speed adjustments have been made, if a thru-hull hole was used, seal the hole with marine-grade silicone sealant.

 **NOTE:** The cabling from your transducer should already be routed from its location to the control head. The cabling from the temperature probe goes into the transducer module and its readings are transferred through the same cable to the control head. Refer to your control head installation guide for more information about the quick disconnect or connector collector included with your control head.

**In-Hull Transducer with
External Temperature Probe**

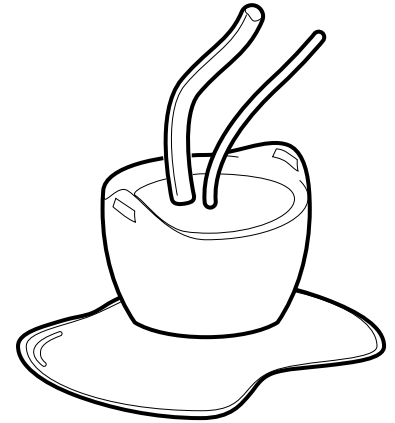

Routing the Temp Probe Cable

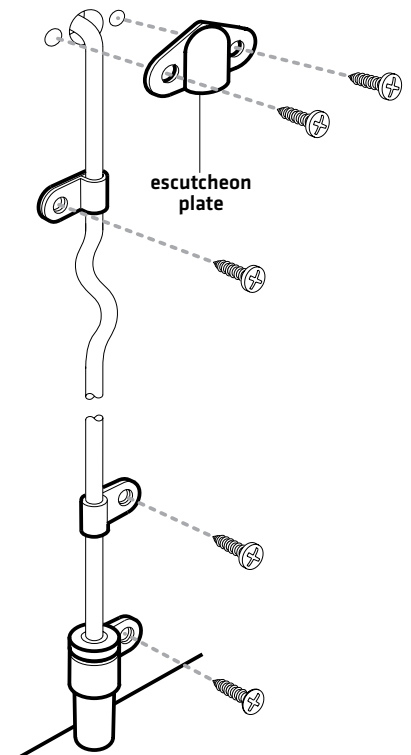

INSIDE THE HULL MOUNTED TRANSDUCER Installation Guide

530509-8_B

7 | Set up the Transducer on the Control Head

Use the following instructions to set the transducer type in the control head. When you select the transducer type, the related views and menus will be added to the system. **Before you proceed, review the following information:**

- **If your transducer has the round cable connector**, the control head will automatically detect the transducer and configure it with the control head. For additional configuration information, see your control head operations manual. The instructions in this section do not apply to your fishing system.
 - **If your control head does not include the Connected Transducer menu option**, no further action is required. The transducer will be detected automatically if it is compatible with the control head. See your control head operations manual for details.
1. Press the POWER key to power on the control head.
 2. Press the MENU key. When the control head detects a functioning transducer, it will automatically start Normal operating mode. Follow the on-screen prompts.
 3. **Main Menu:** Press the Menu key twice.
 4. Use the Cursor Control key to select the Sonar tab > Connected Transducer.
 5. Press the RIGHT or LEFT Cursor keys to select the transducer type. The available menu options are determined by the transducer model you have attached.
 6. **Close:** Press the EXIT key until the Menu System is closed. Your control head is now ready for operation.

Contact Humminbird

Contact Humminbird Technical Support through our Help Center at <https://humminbird-help.johnsonoutdoors.com/hc/en-us> or by writing to the address below:

Humminbird Service Department
678 Humminbird Lane
Eufaula, AL 36027 USA



WARNING! This device should not be used as a navigational aid to prevent collision, grounding, boat damage, or personal injury. When the boat is moving, water depth may change too quickly to allow time for you to react. Always operate the boat at very slow speeds if you suspect shallow water or submerged objects.



WARNING! Disassembly and repair of this electronic unit should only be performed by authorized service personnel. Any modification of the serial number or attempt to repair the original equipment or accessories by unauthorized individuals will void the warranty.

ENVIRONMENTAL COMPLIANCE STATEMENT: It is the intention of Johnson Outdoors Marine Electronics, Inc. to be a responsible corporate citizen, operating in compliance with known and applicable environmental regulations, and a good neighbor in the communities where we make or sell our products.

WEEE DIRECTIVE: EU Directive 2002/96/EC "Waste of Electrical and Electronic Equipment Directive (WEEE)" impacts most distributors, sellers, and manufacturers of consumer electronics in the European Union. The WEEE Directive requires the producer of consumer electronics to take responsibility for the management of waste from their products to achieve environmentally responsible disposal during the product life cycle.

WEEE compliance may not be required in your location for electrical & electronic equipment (EEE), nor may it be required for EEE designed and intended as fixed or temporary installation in transportation vehicles such as automobiles, aircraft, and boats. In some European Union member states, these vehicles are considered outside of the scope of the Directive, and EEE for those applications can be considered excluded from the WEEE Directive requirement.



This symbol (WEEE wheeled bin) on product indicates the product must not be disposed of with other household refuse. It must be disposed of and collected for recycling and recovery of waste EEE. Johnson Outdoors Marine Electronics, Inc. will mark all EEE products in accordance with the WEEE Directive. It is our goal to comply in the collection, treatment, recovery, and environmentally sound disposal of those products; however, these requirements do vary within European Union member states. For more information about where you should dispose of your waste equipment for recycling and recovery and/or your European Union member state requirements, please contact your dealer or distributor from which your product was purchased.

INTÉRIEUR DU TRANSDUCTEUR MONTÉ SUR LA COQUE

Guide d'Installation

530509-8_B

Avant de commencer l'installation, nous vous encourageons à lire attentivement ces instructions afin de tirer pleinement parti de votre accessoire Humminbird.

 **REMARQUE :** En raison de la grande variété de coques, nous ne présentons dans cette notice que des directives d'installation générales. Chaque bateau présente des exigences particulières qu'il faut évaluer avant l'installation. Pour obtenir des informations détaillées sur l'installation de transducteurs sur différents types de coque, téléchargez le Guide des ressources d'installation des transducteurs à partir de notre site Web à l'adresse humminbird.com.

 **REMARQUE :** L'apparence de votre transducteur peut être différente de celle des transducteurs illustrés. Le montage est toutefois exactement le même.

PRÉPARATION DE L'INSTALLATION

Installez la tête de commande avant de commencer l'installation du transducteur. Voir le guide d'installation de la tête de commande.

Consultez le manuel d'utilisation du fabricant de votre bateau pour connaître les emplacements d'installation des transducteurs recommandés et les méthodes d'acheminement des câbles.

Lisez et comprenez la garantie de votre bateau avant de commencer cette installation.

Visitez notre site Web à humminbird.com pour plus d'informations et de ressources sur les installations de transducteurs. Visitez également [youtube.com/humminbirdtv](https://www.youtube.com/humminbirdtv) pour des vidéos d'information.

Confirmez que votre bateau est à niveau pour l'installation.

Matériel la sonde de température : En plus des pièces fournies, vous aurez besoin d'une perceuse à main et de différentes mèches, d'un scellant au silicone de qualité marine et de divers outils à main.

INSTALLATION

Plusieurs méthodes peuvent être utilisées pour l'installation d'un transducteur sur votre bateau. L'installation à l'intérieur de la coque donne généralement de bons résultats dans les bateaux à coque de fibre de verre à une seule épaisseur. Humminbird ne peut garantir le rendement en profondeur lorsque l'appareil émet et reçoit à travers la coque d'un bateau, car une certaine perte de signal se produit. L'ampleur de la perte dépend du matériau et de l'épaisseur de la coque, de même que de l'endroit où l'appareil est installé.

 **REMARQUE :** Pour ce type d'installation, vous aurez besoin d'un adhésif époxy à deux composants à durcissement lent. N'utilisez pas de silicone ni aucun autre adhésif mou pour installer le transducteur, étant donné que ce type de matériau réduit la sensibilité de l'appareil. N'utilisez pas d'adhésif époxy à durcissement rapide, car il a tendance à durcir avant l'élimination des bulles d'air, ce qui réduit l'intensité du signal.

1 | Déterminer l'emplacement de montage du transducteur

Décidez où installer le transducteur à l'intérieur de la coque, en suivant les procédures suivantes pour trouver le meilleur emplacement :

1. Observez l'extérieur de la coque du bateau pour figurer les zones où il y a le moins de turbulences. Éviter les membrures, les virures et autres protubérances, car elles créent des turbulences.

Installation à l'intérieur de la coque

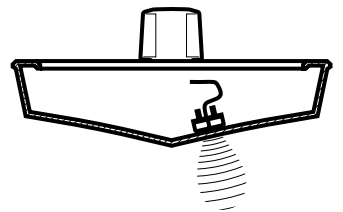

Installation du transducteur angulaire

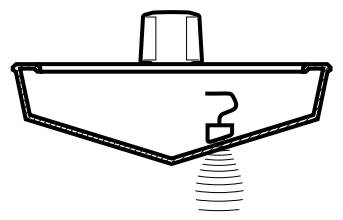

INTÉRIEUR DU TRANSDUCTEUR MONTÉ SUR LA COQUE

530509-8_B

Guide d'Installation

- Assurez-vous que le transducteur est situé le plus près possible de l'axe central de la coque et le plus loin possible vers l'arrière, afin qu'il reste en contact avec l'eau, même à haute vitesse.

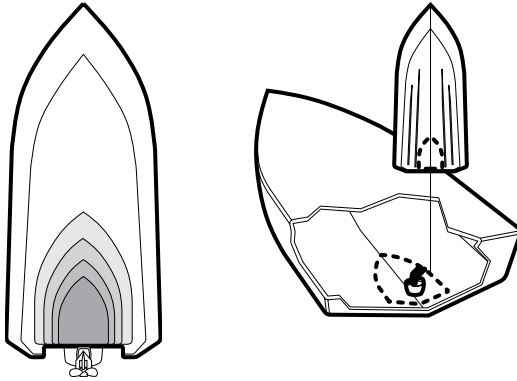
Emplacement de montage de préférence

2 | Installation d'essai

Vous ne pourrez pas ajuster la position de montage une fois que le transducteur est installé à l'intérieur de la coque. Afin de déterminer le meilleur emplacement du transducteur (avant de l'installer de façon permanente), il vaut mieux d'abord effectuer une installation d'essai, comprenant la conduite du bateau à différentes vitesses.

- Branchez le connecteur de câble du transducteur sur la tête de commande.
- Mettez en fonction la tête de commande. Lorsque la tête de commande détecte un transducteur fonctionnel, elle démarre automatiquement en mode Normal. Sélectionnez une vue sonar à afficher à l'écran.
- Pour obtenir le meilleur signal sonar, maintenez le transducteur hors du bateau, immergé dans l'eau, de façon à ce qu'il pointe directement vers le bas, au-dessus d'un fond plat connu. Utilisez l'affichage pour évaluer les performances actuelles du sonar, afin de les comparer avec les résultats que vous obtiendrez une fois le transducteur à l'intérieur de la coque.
- Placez le corps du transducteur face vers le bas à l'emplacement de montage identifié à l'intérieur de la coque, orienté comme indiqué sur les illustrations [voir **Transducteurs avec sens préférentiel** et **Transducteurs sans sens préférentiel**].
- Remplissez la coque avec assez d'eau pour submerger le corps du transducteur. Maintenez le transducteur en position à l'aide d'un sac rempli de sable ou d'un autre objet lourd.



REMARQUE : Le transducteur ne peut pas transmettre dans l'air, alors l'eau est nécessaire pour purger l'air se trouvant entre le transducteur et la coque, et pour remplir les cavités de la surface rugueuse en fibre de verre.

- Observez l'affichage sonar à l'écran et comparez les résultats avec ceux obtenus à l'étape 3, en vous assurant que le bateau est au même endroit qu'il était lorsque vous avez effectué les observations à l'étape 3. Si les résultats sont comparables, passez à l'étape 7. Sinon, trouvez un autre emplacement à l'intérieur de la coque et répétez les étapes 4 à 6.
- Observez l'écran de la tête de commande en naviguant à des vitesses et à des profondeurs variées. Si le rendement en profondeur est requis, testez le transducteur dans des eaux de la profondeur désirée. Si le rendement est acceptable, passez à l'étape 8. Sinon, répétez les étapes 4 à 7.
- Une fois que vous avez déterminé le meilleur emplacement de montage en utilisant cette procédure, marquez la position du transducteur.
- Mettez la tête de commande hors fonction. Débranchez le connecteur de câble du transducteur de la tête de commande.

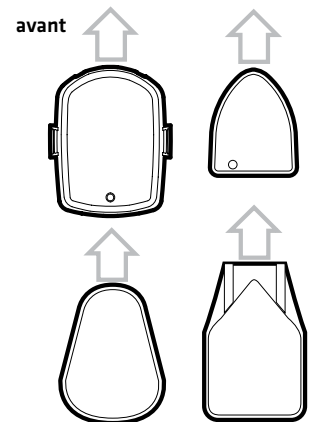
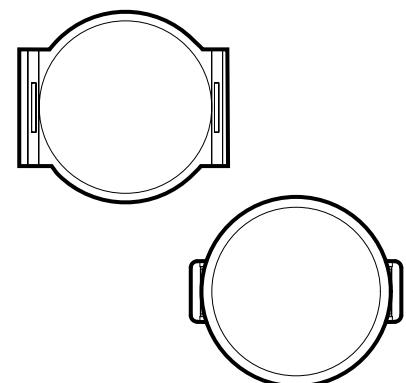
Transducteurs avec sens préférentiel

Transducteurs sans sens préférentiel

INTÉRIEUR DU TRANSDUCTEUR MONTÉ SUR LA COQUE

Guide d'Installation

530509-8_B

3 | Installez le transducteur

1. Après avoir marqué l'emplacement du transducteur, retirez l'eau de l'intérieur de la coque. Séchez soigneusement la surface de montage.
2. Mélangez une quantité suffisante d'adhésif époxy à deux composants à durcissement lent. Appliquez une couche sur la face du transducteur et à l'intérieur de la coque.
3. Voir les illustrations de Transducteurs avec sens préférentiel et Transducteurs sans sens préférentiel. Identifiez la forme de votre transducteur pour déterminer comment il doit être orienté à l'intérieur de la coque. [Vous installerez le transducteur à l'étape 4.] Il est important de prendre en compte les éléments suivants :
 - **Si vous avez un transducteur avec un sens préférentiel**, utilisez l'illustration pour confirmer quelle extrémité du transducteur pointe vers l'avant du bateau.
 - **Si vous avez un transducteur de type coudé**, placez le transducteur de façon à ce qu'il transmette verticalement vers le bas et qu'il demeure parallèle à la quille.
 - **Si vous avez un transducteur rond**, il n'est pas nécessaire de le régler dans une certaine direction à moins qu'il ne s'agisse également d'un transducteur de type angulaire. Voir *Transducteurs sans sens préférentiel*.
4. Pressez le transducteur en place avec un léger mouvement rotatif pour éliminer l'air qui pourrait se loger dessous.
5. Placez un poids sur le transducteur afin qu'il ne puisse se déplacer pendant que l'adhésif durcit.
6. Lorsque l'époxy a durci, aucune eau ne sera nécessaire à l'intérieur de la coque; ainsi l'eau, l'essence ou l'huile déversée n'affectera pas les performances du transducteur.

Appliquez l'époxy

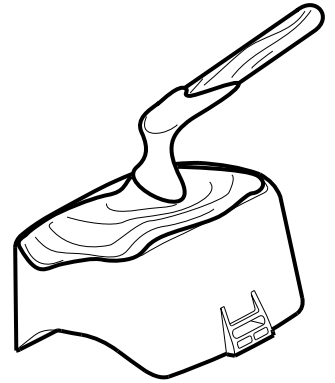



4 | Acheminer le câble

Suivez les instructions suivantes pour acheminer le câble sur la tête de commande.

 **REMARQUE :** Il se peut que votre bateau soit déjà muni d'une canalisation ou conduite de câblage, que vous pourriez utiliser pour acheminer le câble du transducteur.

1. Acheminez et fixez le connecteur du câble du transducteur vers la tête de commande, en évitant les zones où il pourrait être endommagé ou gêner les opérations de navigation normales.

 **MISE EN GARDE !** Ne coupez pas le câble du transducteur pour le raccourcir et essayez de ne pas endommager le revêtement isolateur du câble. Gardez le câble le plus à l'écart possible de tout câble d'antenne de radio VHF ou de câble de tachymètre, afin de limiter les possibilités d'interférence. Si le câble du transducteur est trop court, vous pouvez vous procurer des rallonges pour le prolonger jusqu'à une longueur totale de 15 m [50 pi]. Pour obtenir de l'aide, contactez le support technique Humminbird.

 **MISE EN GARDE !** Ne montez PAS les câbles dans un endroit où les connecteurs pourraient être submergés. Si les câbles sont installés dans une zone où des éclaboussures sont possibles, il est préférable d'appliquer de la graisse diélectrique sur l'intérieur des connecteurs pour éviter la corrosion. Vous pouvez acheter la graisse diélectrique séparément dans une quincaillerie ou un magasin d'équipement automobile.

Câble excédentaire : Si le câble est un peu long et que vous devez ranger l'excédent quelque part, placez le câble que vous aurez tiré des deux directions de façon à ne former qu'une seule boucle. Doublez le câble à partir de ce point et enroulez-le en spirale. Le fait de ranger l'excès de câble de cette manière peut contribuer à réduire les interférences électroniques.

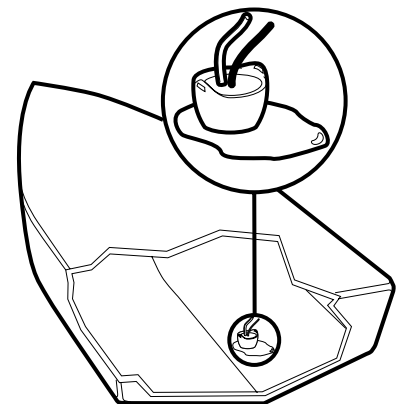

INTÉRIEUR DU TRANSDUCTEUR MONTÉ SUR LA COQUE

Guide d'Installation

530509-8_B

5 | Connectez le câble

Reportez-vous au guide d'installation de votre tête de commande pour plus de détails.

1. Branchez le câble de la sonde au port de transducteur sur la tête de commande.

Le connecteur est claveté afin de prévenir une installation inversée. L'insertion devrait être aisée. Ne forcez pas les connecteurs dans les ports.

Si le connecteur de câble est rond, serrez l'écrou à la main pour sécuriser le branchement. Serrez la vis à la main seulement !

2. Passez à l'étape *Installez la sonde de température* (le cas échéant) ou *Configurer le transducteur sur la tête de commande*.

6 | Installez la sonde de température [le cas échéant]

La sonde de température intègre une sonde thermosensible dans une enveloppe en plastique à grande résistance. La sonde est conçue pour être installée sur le tableau arrière et fonctionne très bien sur la plupart des bateaux.

 **REMARQUE :** La sonde de température est uniquement disponible sur certains modèles. Communiquez avec le support technique Humminbird pour en savoir plus.

Matériel : En plus des pièces fournies, vous aurez besoin d'une perceuse à main et de différentes mèches, d'un scellant au silicone de qualité marine et de divers outils à main.

Emplacement de montage de la sonde de température : Localisez un emplacement sur le tableau arrière de votre bateau se trouvant de 15 à 20 cm ou plus des transducteurs. Cet emplacement doit rester en contact avec l'eau à grande vitesse. N'installez pas le capteur directement devant l'hélice ou l'arbre extérieur et assurez-vous qu'il n'y a aucune protubérance comme des membrures, des rangées de rivets ou des transducteurs directement devant l'emplacement de montage, car cela pourrait affecter le flux de l'eau sur la sonde de température.

1. Vous pouvez acheminer le câble à partir du transducteur monté dans la coque au-dessus du tableau arrière, ou percer un trou de 5/8 po dans le tableau arrière directement au-dessus du capteur, au-dessus de la ligne de flottaison.

 **MISE EN GARDE !** La sonde de température intègre une sonde thermosensible dans une enveloppe plastique à grande résistance avec un câble de 3 mètres (10 pieds). Ne coupez pas le câble de la sonde de température pour le raccourcir et essayez de ne pas endommager l'isolation du câble. La sonde est conçue pour être installée sur le tableau arrière et fonctionne très bien sur la plupart des bateaux.

2. Assemblez le capteur dans la pince, et alignez-le sur le tableau arrière de sorte que le bord inférieur du capteur de sonde de température est aligné avec la coque du bateau, et qu'il ne se prolonge pas sous la coque. Marquez l'emplacement du trou.
3. Percez un trou de montage de 3 mm [1/8 po] de diamètre et d'environ 19 mm [3/4 po] de profondeur.

 **REMARQUE POUR LES COQUES EN FIBRE DE VERRE :** Il vaut mieux commencer avec un foret d'un diamètre plus petit et utiliser des forets d'un diamètre plus grand par la suite, afin de réduire les chances d'écailler le revêtement extérieur.

4. Remplissez le trou de montage d'un scellant à base de silicone de qualité marine, puis installez le capteur sur le tableau arrière à l'aide de la vis fournie.
5. Si un trou traversant est utilisé, une plaque d'écusson est fournie pour habiller le trou. Placez la plaque d'écusson sur le trou du câble et utilisez-la comme guide pour marquer les deux trous de montage de plaque d'écusson. Retirez la plaque. Percez deux trous de 3,5 mm diam. x 16 mm prof. [9/64 po diam. x 5/8 po prof.], puis remplissez-les d'un scellant à base de

Connecteurs du transducteur

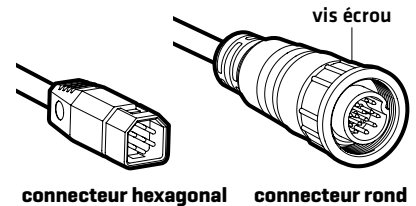

Dans le transducteur de coque avec sonde de température externe



INTÉRIEUR DU TRANSDUCTEUR MONTÉ SUR LA COQUE

Guide d'Installation

silicone de qualité marine. Placez la plaque d'écusson au-dessus du trou du câble et fixez-la à l'aide de deux vis à bois n° 8 x 5/8 po [16 mm].

- Acheminez et fixez le câble en attachant les serre-câbles fournis au tableau arrière. Percez deux trous de 3,5 mm diam. x 16 mm prof. [9/64 po diam. x 5/8 po prof.] pour chaque serre-câble. Remplissez le trou avec du scellant au silicone de qualité marine et fixez le serre-câble au tableau arrière à l'aide d'une vis n° 8 x 5/8 po [16 mm].
- Si la connexion est correcte, l'unité Humminbird commencera à afficher la température de l'eau immédiatement. Si le capteur de température ne fonctionne pas correctement lorsque le bateau se déplace à grande vitesse, ajustez la hauteur du capteur sur le tableau arrière.
- Une fois les ajustements finaux à grande vitesse effectués, si un trou traversant a été utilisé, le sceller avec un scellant au silicone de qualité marine.



REMARQUE : Le câblage de votre transducteur doit déjà être acheminé à partir de son emplacement à la tête de commande. Le câblage de la sonde de température va dans le module de transducteur et ses lectures sont transférées par le même câble à la tête de commande. Reportez-vous au guide d'installation de la tête de commande pour plus d'information sur le raccord rapide ou le collecteur de connecteur livré avec votre tête de commande.

7 | Configurer le transducteur sur la tête de commande

Configurez le type de transducteur dans le module de commande comme suit. Lorsque vous sélectionnez le type de transducteur, les vues et menus associés sont ajoutés au système. **Avant de poursuivre, consultez l'information suivante :**

- Si votre transducteur a un connecteur rond**, la tête de commande détectera automatiquement le transducteur et le configurera pour la tête de commande. Pour en savoir plus sur la configuration, consultez le guide d'utilisation de la tête de commande. Les instructions de cette section se n'appliquent pas à votre système de pêche.
 - Si votre tête de commande n'est pas doté d'une option de menu de Transducteur connecté**, aucune autre action n'est requise. Le transducteur sera automatiquement détecté s'il est compatible avec la tête de commande. Pour plus de détails, consultez le guide d'utilisation de la tête de commande.
- Appuyez sur la touche Mise en marche [POWER] une fois pour mettre la tête de commande en marche.
 - Appuyez sur la touche MENU. Lorsque la tête de commande détecte un transducteur fonctionnel, elle se met automatiquement en mode de fonctionnement Normal. Suivez les invites à l'écran.
 - Menu principal :** Appuyez deux fois sur la touche MENU.
 - Utilisez la touche curseur pour sélectionner l'onglet Sonar > Transducteur connecté.
 - Appuyez sur les touches curseurs vers la GAUCHE ou vers la DROITE pour modifier le type de transducteur. Les options de menu disponibles sont déterminées par le modèle de transducteur que vous avez fixé.
 - Pour fermer :** Appuyez sur la touche EXIT jusqu'à ce que le système de menu se ferme. La tête de commande est maintenant prête à fonctionner.

Acheminement du câble de sonde de température

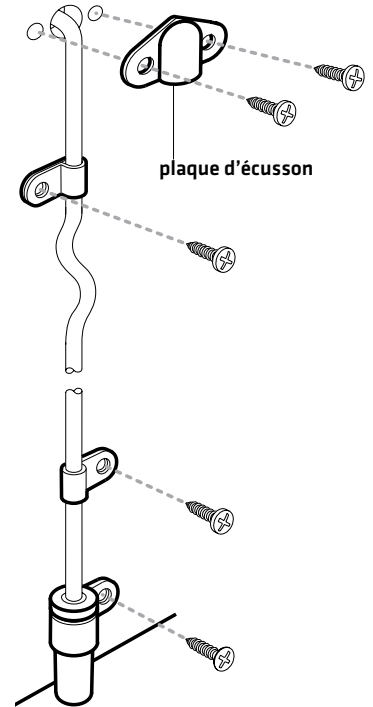

INTÉRIEUR DU TRANSDUCTEUR MONTÉ SUR LA COQUE

Guide d'Installation

530509-8_B

Pour communiquer avec Humminbird

Contactez le support technique Humminbird via notre centre d'aide à l'adresse <https://humminbird-help.johnsonoutdoors.com/hc/en-us> ou en écrivant à l'adresse ci-dessous :

Humminbird Service Department
678 Humminbird Lane
Eufaula, AL 36027 USA

 **AVERTISSEMENT !** Cet appareil ne devrait en aucun cas être utilisé comme instrument de navigation afin de prévenir les collisions, l'échouage, les dommages au bateau ou les blessures aux passagers. Lorsque le bateau est en mouvement, la profondeur de l'eau peut varier trop rapidement pour vous laisser le temps de réagir. Avancez toujours très lentement si vous soupçonnez la présence de bas-fonds ou d'obstacles submergés.

 **AVERTISSEMENT !** La réparation et/ou le démontage de cet appareil électronique doit être effectué uniquement par un personnel d'entretien autorisé. Toute modification du numéro de série et/ou réparation par un personnel non autorisé entraînera l'annulation de la garantie.

DÉCLARATION DE CONFORMITÉ AVEC L'ENVIRONNEMENT : Johnson Outdoors Marine Electronics, Inc. entend agir en de façon responsable, et respecter la réglementation environnementales connues et applicables et la politique de bon voisinage des communautés où elle fabrique et vend ses produits.

DIRECTIVE DEEE : La directive EU 2002/96/CE sur les « déchets d'équipements électriques et électroniques (DEEE) » concerne la plupart des distributeurs, vendeurs et fabricants d'équipements électroniques grand public dans l'Union européenne. La directive DEEE requiert que le producteur d'équipements électroniques grand public prenne en charge la gestion des déchets de leurs produits et mettent en oeuvre leur élimination en respectant l'environnement, pendant le cycle de vie du produit.

Il est possible que la conformité à la directive DEEE ne soit pas requise sur le site pour les équipements électriques et électroniques (EEE), ou pour les équipements EEE conçus et destinés à des installations temporaires ou fixes sur les véhicules de transport tels que les automobiles, les aéronefs ou les bateaux. Dans certains pays membres de l'Union européenne, ces véhicules n'entrent pas dans le domaine d'application de la directive, et les EEE pour ces applications peuvent être considérés exclus de la conformité à la directive WEEE.

 Ce symbole (poubelle DEEE) figurant sur le produit indique qu'il ne doit pas être mis au rebut avec les autres déchets ménagers. Il doit être éliminé et recueilli pour le recyclage et la récupération des équipements EEE à mettre au rebut. Johnson Outdoors Marine Electronics, Inc. marque tous les produits EEE conformément à la directive DEEE. Notre but est de respecter les directives sur la collecte, le traitement, la récupération et la mise au rebut de ces produits en respectant l'environnement ; ces exigences varient toutefois d'un état membre à l'autre de l'Union européenne. Pour obtenir d'autres renseignements sur les sites d'élimination des déchets d'équipements en vue de leur recyclage et de leur récupération et/ou sur les exigences des états membres de l'Union européenne, renseignez-vous auprès du distributeur ou du lieu d'achat de votre produit.