



A Garmin Brand



MediaMaster® 55-HR

HIDDEN MARINE SOURCE UNIT

OWNER'S MANUAL



FCC COMPLIANCE STATEMENT

This device complies with Part 15 of the FCC Rules. Operation is subject to the following two conditions:
 (1) this device may not cause harmful interference, and
 (2) this device must not accept any interference received, including interference that may cause undesired operation. These limits are designed to provide reasonable protection against harmful interference in a residential installation.

This equipment generates, uses and can radiate radio frequency energy and, if not installed in accordance with the instructions, may cause harmful interference to radio communications. However, there is no guarantee that interference will not occur in a particular installation. If this equipment does cause harmful interference to radio or television reception, the user is encouraged to try to correct the interference by one or more of the following measures:

- Reorient or relocate the receiving antenna.
- Increase separation between the equipment and the receiver.
- Connect the equipment to an outlet on a circuit different from that to which the receiver is connected.
- Consult the dealer or an experienced radio/TV technician for help.

Any changes or modifications not expressly approved by the party responsible for compliance could void the user's authority to operate this equipment.

FCC RADIATION EXPOSURE STATEMENT

This device complies with FCC radiation exposure limits set forth for an uncontrolled environment. This equipment should be installed and operated with a minimum distance of 20 cm between the radiator and any part of your body.

CANADA STATEMENT

This device contains licence-exempt transmitter(s)/receiver(s) that comply with Innovation, Science and Economic Development Canada's licence-exempt RSS(s). Operation is subject to the following two conditions:

- (1) This device may not cause interference.
- (2) This device must accept any interference, including interference that may cause undesired operation of the device.

The device meets the exemption from the routine evaluation limits in section 2.5 of RSS-102 and compliance with RSS-102 RF exposure, users can obtain Canadian information on RF exposure and compliance. This equipment meets the exemption from the routine evaluation limits in section 2.5 of RSS-102. It should be installed and operated with a minimum distance of 20cm between the radiator and any part of your body.

SAFETY CONSIDERATIONS

- Only use this product in vehicles with 12 volt, negative-ground electrical systems. This product is not certified or approved for use in aircraft.
- Mount this product securely to prevent damage or injury in severe conditions.
- Do not replace the power wire fuse with one of a different value. Never bypass the fuse.
- Listen to your audio system at levels appropriate for operating conditions and hearing safety.

INSTALLATION CONSIDERATIONS

- Installation requires appropriate tools and safety equipment. Professional installation is recommended.
- This product is water-resistant. Do not submerge or subject to high-pressure water spray.
- Before installation, turn off the audio system and disconnect the battery system from the audio system.
- Install in a dry, well-ventilated location that does not interfere with your factory-installed systems. If a dry environment is not available, a location that is not exposed to heavy splashing may be used.
- Before cutting or drilling, check for potential obstacles behind mounting surfaces.
- Carefully route all system wiring away moving parts and sharp edges; secure with cable ties or wire clamps and use grommets and loom where appropriate to protect from sharp edges.

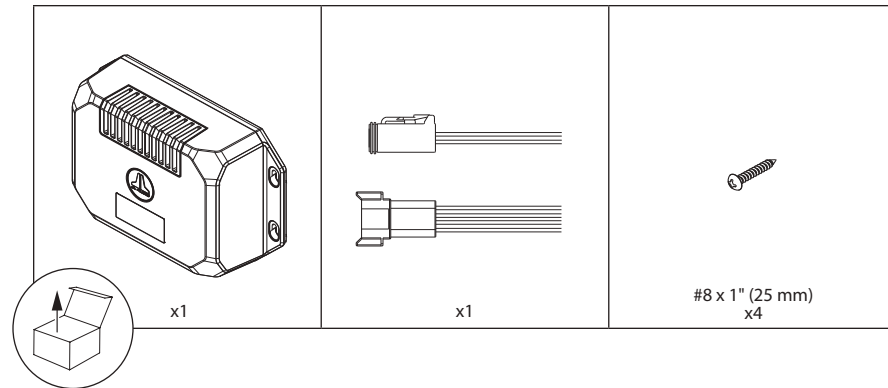

CONTROL OPTIONS¹

To operate, the MMR-40 must be connected with a compatible NMEA 2000[®] device (not included) using applicable NMEA 2000[®] cables and connectors (sold separately).

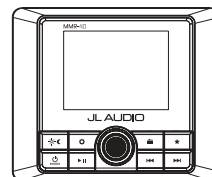

MediaMaster[®] MMR-40 Network Controller
 Full-function, water-resistant (IP66 rated) controller with full-color LCD display



Connection for NMEA 2000[®] Networks

Micro-C plug permits direct connection to a vessel network using accessory cables and connectors (sold separately). Note: Functionality requires compatible entertainment protocols (PGN) for NMEA 2000[®] networks and may require a software upgrade of your multifunction display (MFD). Refer to your MFD manufacturer for device compatibility info.

1. Control functionality will vary depending on the connected controller option. Full functionality requires connection to a MMR-40 Network Controller (sold separately) or your compatible MFD with a MMA-1-HTML MFD Data Interface (sold separately).

GENERAL MOUNTING

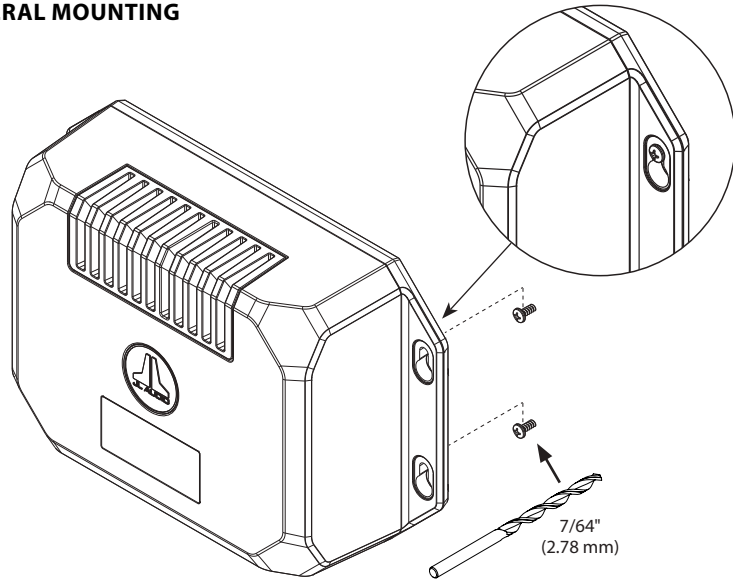

BASIC CONTROLS

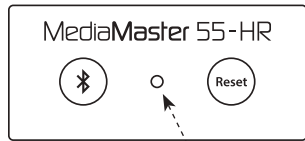

	= Bootup		= ON
	= Bluetooth® Pairing Mode - Classic		= Bluetooth® Pairing Mode - Mobile App
	= Firmware Update in Progress		= Error Fault

Control		Function	
	Bluetooth® Pairing - Classic	Use to connect streaming audio devices • Short press to enter pairing mode • Fast blinking Blue LED until connection	• Blue LED for 10 seconds after connection, then returns to Green • Times out after 60 seconds
	Bluetooth® Pairing - Mobile App	Use to connect mobile application controllers • Long press to enter pairing mode • Fast blinking Red/Blue LED until connection	
	Reset	• Short press to reboot the source unit	• LED blinks Green, then returns to Green

NOTE: When connected to +12V DC, the source unit will automatically connect to any previously paired device. If a paired device is out of range, or if there are no previously paired devices, the source unit will enter pairing mode for sixty seconds.



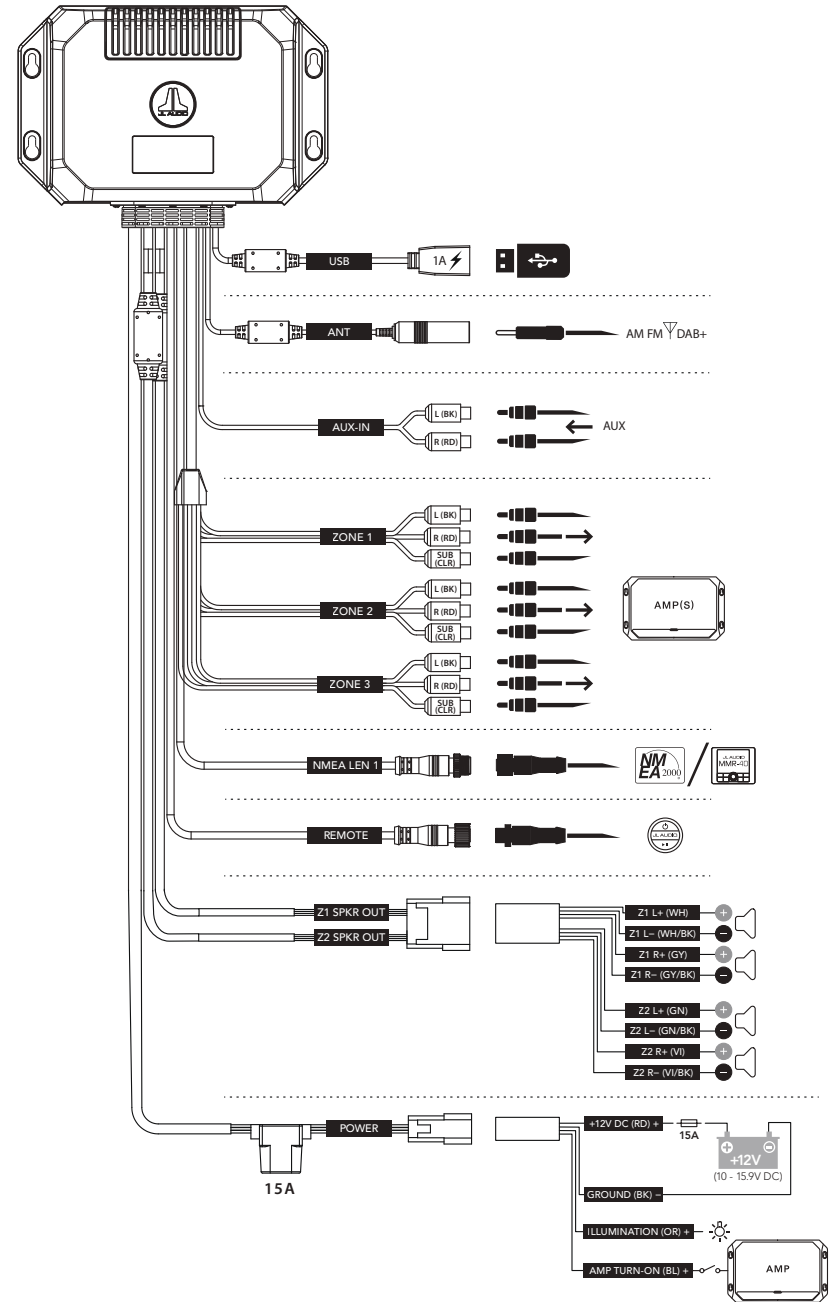



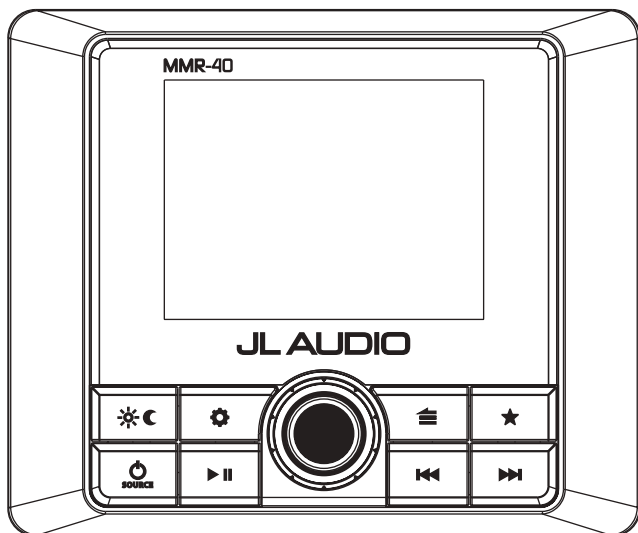

GENERAL CONNECTIONS







CONTROL PANEL (using MMR-40)



GENERAL CONTROL FUNCTIONS (using MMR-40)



Control	Function	
 SOURCE	Source/ Power	<ul style="list-style-type: none"> • Short press to turn ON; Long press to turn OFF • While on, short press to display the SOURCE: Select menu
	Volume/ Select	<ul style="list-style-type: none"> • Rotate to adjust Audio Zone Levels (volume) • Rotate to navigate • Press to make selections • Long press to access Subwoofer Trim Level settings
	Settings	<ul style="list-style-type: none"> • Short press to access the Audio Zone: Tone & Balance settings • Long press to access the System Settings: Main Menu
	Back/ Menu	<ul style="list-style-type: none"> • Short press to go back one step or access source specific menus
	Favorites	<ul style="list-style-type: none"> • Short press to access stored presets • Long press to store a frequency as a preset (up to 18)
	Mute/ Pause	<ul style="list-style-type: none"> • Short press to mute/unmute audio (AM/FM/DAB+/AUX) or pause/resume the current selection (USB/Bluetooth®) • When the Audio Zone Levels screen is displayed, short press to mute all audio (AM/FM/DAB+/AUX/USB/Bluetooth®)
	Forward	<p>Short press to:</p> <ul style="list-style-type: none"> • Manually adjust tuner forwards (AM/FM/DAB+) • Select the next track (USB/Bluetooth®) <p>Long press to:</p> <ul style="list-style-type: none"> • Seek to the next channel (FM); Skip forward ten frequency steps (AM) • Fast-forward (USB)
	Backward	<p>Short press to:</p> <ul style="list-style-type: none"> • Manually adjust tuner backwards (AM/FM/DAB+) • Restart track/select the previous track (USB/Bluetooth®) <p>Long press to:</p> <ul style="list-style-type: none"> • Seek to the previous channel (FM); Skip backwards ten frequency steps (AM) • Fast-rewind (USB)
	Day/ Night	<ul style="list-style-type: none"> • Short press to switch between Day/Night display settings • Long press to access the System Settings: Display menu

SYSTEM MENU SETTINGS (using MMR-40)	
	• Long press to access the System Settings: Main Menu
	• Rotate to navigate • Press to make selections
Setting	Function
Name this Device	Create a custom name to display on devices connected with Bluetooth® wireless technology or for NMEA 2000® networks
Audio Zone Setup	Configures each set of audio zone outputs
AUX Input Sensitivity	Configures AUX input sensitivity: 2V or 1V RMS (default)
Diagnostic	Displays serial number, hardware and software version info
Display	Configures display and brightness settings
Battery Monitor	Notifies when +12VDC supply voltage drops below 10 volts or above 16 volts If triggered, the unit will enter Safe Mode with a message to turn the unit off until normal operating voltage is restored
Scrolling Text	Enables continuous scrolling of available RDS/track text info
Tuner Region	Configures AM/FM tuner range/scale for a specific region
Power-up Settings	Configures display and volume settings upon activation
Mobile Application	Access pairing options for mobile device application control
Remote Control	Access pairing options for controllers equipped with Bluetooth® wireless technology
Language	Configures displayed navigation controls and user interface language

AUDIO ZONE SETUP MENU SETTINGS (using MMR-40)				
	• Long press to access the System Settings: Main Menu			
	• Rotate to navigate • Press to make selections			
Zone	Function	Setting 1	Setting 2	
Z1: Zone 1 Z2: Zone 2 Z3: Zone 3	Level Control Mode	Relative: Links the volume levels of Zones 2 - 3 with the level of Zone 1. (Linked zones will proportionally follow Zone 1's volume.) Each zone's offset level is independently adjustable, allowing you to create a customized level controller, specific to a vessel's layout.		
		Absolute: Creates an independent level control for selected zones, each with its own separate volume level slider.		
		Fixed	4V RMS Max (default) 2V RMS Max 1V RMS Max	
		Off		
	Rename Zone	Bow, Bridge, Cabin, Cockpit, Galley, Helm, Stateroom 1, Stateroom 2, Tower, Transom		
		Custom Name		Alphanumeric Input
		Factory Default		
	Max Volume Limit	Max Vol Limit		
	HPF	High Pass Filter		Off (default) 80 Hz 100 Hz 120 Hz
	Sub 1 Sub 2 Sub 3	LPF (Low Pass Filter)		Off (default) 60 Hz 80 Hz 100 Hz
		Sub Off		

AUDIO STREAMING WITH BLUETOOTH® WIRELESS TECHNOLOGY

You may listen to audio wirelessly from up to 35 feet away (11 m) using compatible devices equipped with Bluetooth® wireless technology. Up to eight devices can be paired, but only one streaming device can connect at a time.

SETTINGS FOR DEVICES WITH BLUETOOTH® WIRELESS TECHNOLOGY (using MMR-40)	
	• With Bluetooth® selected as a source, short press to display the Bluetooth® : Main Menu
	• Rotate to navigate • Press to make selections
Setting	Function
Now Playing	Return to the Now Playing Screen
Pair New Device	Initiates Pairing Mode (connected devices will be disconnected)
Connect Paired Device	Display all paired devices for connection
Set Primary Device	Assign priority to a paired device for automatic connection
Delete a Paired Device	Select from paired devices for removal
Delete All Paired Devices	Removes all paired devices from memory

NOTE: When connected to +12V DC, the source unit will automatically connect to any previously paired device. If a paired device is out of range, or if there are no previously paired devices, the source unit will enter pairing mode for sixty seconds.

! IMPORTANT



- Hereby, Garmin declares that the radio equipment type MM55HR is in compliance with Directive 2014/53/EU. The full text of the EU declaration of conformity is available at the following internet address: www.garmin.com/compliance
- MM55HR Wireless Specification:
Bluetooth transmitter frequency range: 2400 MHz - 2483.5 MHz
Bluetooth transmitter power: <14 dBm (EIRP)

! IMPORTANT

- Hereby, Garmin declares that this MM55-HR is in compliance with the essential requirements and other relevant provisions of Radio Equipment Regulations 2017. The full text of the UK declaration of conformity is available at the following internet address: www.garmin.com/compliance

USB CONNECTIONS

Use the USB port to connect with USB storage class devices (thumb drive, digital audio player, etc.). Includes 1 A charging output.

USB MENU SETTINGS (using MMR-40)	
	• With USB selected as a source, short press to display USB: Main Menu
	• Rotate to navigate • Press to make selections
Setting	Function
Now Playing	Return to the Now Playing Screen
Shuffle	Activate Shuffle: On or Off (default)
Repeat	Activate Repeat: All, Song or Off (default)
Play All	Plays all content within all folders

! IMPORTANT

- Properly secure the connected device before driving to prevent damage from dropping or sudden acceleration/braking.
- Control, functionality and display may vary depending on the model and version of the connected device.
- When connected via USB port, make sure to unpair or disable the Bluetooth® connection to avoid possible playback conflicts.
- If you experience abnormal performance during operation, disconnect the device and check its condition. Restart your device if performance does not improve.

USB FIRMWARE UPDATE

When powered ON with a connected USB drive loaded with firmware, the source unit will automatically begin the firmware update process. During this time, the LED will blink Purple throughout the entire update procedure. Once completed, the LED will return to solid Green.

OPTIONAL CONTROLLER AND INTERFACE ACCESSORIES

The following connections are included for adding accessories (sold separately). Refer to the supplied owner's manual of each accessory for specific user and installation instructions.

Connection for NMEA 2000® Networks

Micro-C plug permits direct connection to a vessel network using accessory cables and connectors (sold separately).

Note: Functionality requires compatible entertainment protocols (PGN) for NMEA 2000® networks and may require a software upgrade of your multifunction display (MFD). Refer to your MFD manufacturer for device compatibility info.

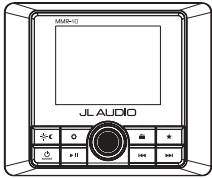

MediaMaster® MMR-40 Network Controller

Full-function, water-resistant (IP66 rated) controller with full-color LCD display



MediaMaster® MMR-5N2K Network Volume Controller

Water-resistant (IPX7 rated) controller



Multifunction Display (MFD) Control
Achieve control functionality using your vessel's multifunction display MFD

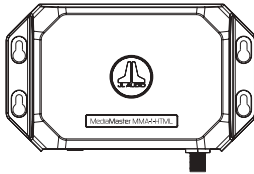

MediaMaster® MMA-1-HTML MFD Data Interface

Digital interface generates themed navigation and controls onto your vessel's multifunction display (MFD)

Connection using Bluetooth® Wireless Technology

Ultra-efficient Bluetooth® Low Energy technology permits wireless control from up to 35 feet (11 m) away. Pair up to eight remotes to a single source unit.

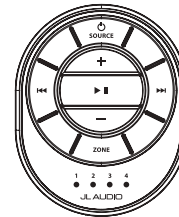

MediaMaster® MMR-25W Wireless Controller

Water-resistant (IP68 rated) controller



MediaMaster® Remote Controller App
Free, full-function, application controller using your compatible wireless device

Note: App functionality may require update of source unit software. Visit: www.jlaudio.com/support



Connection for Wired Remotes

Remote plug permits direct connection of wired controllers using accessory cables and splitters. Add up to three remotes to a single source unit, at up to 75 feet (23 m) away.

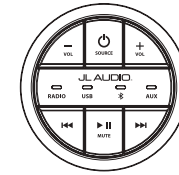

MediaMaster® MMR-20-BE Wired Remote Controller

Water-resistant (IP67 rated) controller

SPECIFICATIONS

Electrical	
Operating Voltage	14.4V DC (10V – 16V)
Operating Temp Range	-4 F to +149 F (-20 C to +65 C)
Current Draw / Fuse Value	15 A (max) / 100 mA (standby) / 15 A
NMEA 2000® LEN	1 (Micro-C connector)
Compatible Multifunction Display	Garmin, Simrad, Lowrance, Raymarine
Preamp Audio Outputs/Inputs	
Output Channels	One stereo pair and mono subwoofer RCA plugs per zone
Output Configuration	Relative, Absolute, Fixed or Off
Maximum Output Voltage	Relative or Absolute: 4V RMS Fixed: Selectable 4V/2V/1V RMS
Output Impedance	250 Ω
Auxiliary Input	One stereo pair of RCA plugs (2V/1V RMS Input Sensitivity)
Amplified Audio Outputs	
Rated RMS Power @ 14.4V	25W x 4 @ 4 Ω
Minimum Impedance	2 Ω per channel
Sound Control Options	
Tone and Balance	Treble, Midrange, Bass and Balance (all zones)
High-Pass Filter	Off, 80 Hz, 100 Hz and 120 Hz (each zone)
Low-Pass Filter	Off, 60 Hz, 80 Hz and 100 Hz (each subwoofer zone)
Tuner	
FM Tuner with RDS	87.5 MHz to 107.9 MHz (0.2 MHz step)
AM Tuner	530 kHz to 1710 kHz (10 kHz step)
DAB+ Tuner	170 MHz to 230 MHz
Favorites	18 presets across all tuners
Bluetooth®	
Profile	A2DP v1.2, AVRCP v1.4
Core Specification	Version 2.1 + EDR
Codec	SBC, Qualcomm® aptX™ audio
Connection Range	Up to 35' (11 m)
USB	
Interface	USB 2.0
Maximum Charging Output	1 A
Supported Audio Formats	MP3, MP4, WAV, AAC, M4A, M4B
Dimensions	
Unit W x H x D	7.68" x 2.28" x 4.96" (195 mm x 58 mm x 126 mm)



A Garmin Brand



MediaMaster® 55-HR

RÉCEPTEUR MARITIME INVISIBLE

MANUEL D'UTILISATION



DÉCLARATION DE CONFORMITÉ À LA FCC

Cet appareil est conforme à la section 15 des dispositions de la FCC. Son fonctionnement est soumis aux conditions suivantes :
(1) cet appareil ne doit pas provoquer d'interférences nuisibles et (2) cet appareil ne doit pas accepter d'interférences reçues, y compris celles susceptibles de provoquer un fonctionnement indésirable. Ces limites sont conçues pour fournir une protection raisonnable contre les interférences nuisibles dans une installation résidentielle.

Ce matériel génère, utilise et peut émettre de l'énergie sous forme de fréquences radio et peut, s'il n'est pas installé conformément aux instructions, provoquer des interférences perturbant les communications radio. Il est cependant impossible de garantir l'absence totale d'interférence dans une installation donnée. Si l'équipement engendre des interférences nuisant à la réception radio ou télévisuelle, vous êtes encouragé à tenter d'y remédier en ayant recours à l'une ou plusieurs des mesures suivantes:

- Réorientez ou déplacez l'antenne de réception.
- Augmentez la distance entre l'équipement et le récepteur.
- Branchez l'équipement à une prise sur un circuit différent de celui auquel le récepteur est connecté.
- Contactez votre revendeur ou un technicien radio/TV qualifié pour obtenir de l'aide.

Toute modification n'ayant pas été expressément autorisée par la partie en charge de la conformité est susceptible d'entraîner la révocation de l'autorisation d'utilisation de cet appareil.

DÉCLARATION DE LA FCC RELATIVE À L'EXPOSITION AUX RADIATIONS

Cet appareil est conforme à la réglementation FCC relative aux limites d'exposition aux rayonnements applicables en environnement non contrôlé. Cet équipement doit être installé et utilisé à une distance minimale de 20 cm entre le radiateur et toute partie de votre corps.

DÉCLARATION DU CANADA

Cet appareil contient un ou plusieurs émetteurs/récepteurs exempts de licence conformes aux normes RSS sans licence du ministère Innovation, Sciences et Développement économique au Canada. Son fonctionnement est soumis aux conditions suivantes :

- (1) Cet appareil ne doit pas provoquer d'interférences.
- (2) Cet appareil doit accepter toute interférence, y compris les interférences pouvant causer un fonctionnement indésirable de l'appareil.

L'appareil répond à l'exemption des limites d'évaluation de routine de la section 2.5 de la norme RSS 102 et à la conformité avec la norme

RSS-102 relative à l'exposition aux radiofréquences, les utilisateurs peuvent obtenir des données canadiennes sur l'exposition aux radiofréquences et la conformité. Cet équipement est conforme à l'exemption des limites d'évaluation de routine de la section 2.5 de la norme RSS-102. Il doit être installé et utilisé à une distance minimale de 20 cm entre le radiateur et toute partie de votre corps.

CONSIGNES DE SÉCURITÉ

- Utilisez ce produit uniquement dans les véhicules équipés de circuits électriques 12 V à masse négative. Ce produit n'est pas certifié ou approuvé pour une utilisation en avion.
- Fixez solidement ce produit pour éviter tout dommage ou blessure dans des conditions difficiles.
- Ne remplacez pas le fusible du fil d'alimentation par un fusible d'une valeur différente. Ne jamais dériver le fusible.
- Écoutez votre système audio à des niveaux adaptés aux conditions de fonctionnement et à la sécurité auditive.

CONSIDÉRATIONS RELATIVES À L'INSTALLATION

- L'installation nécessite des outils et un équipement de sécurité appropriés. Installation professionnelle.
- Ce produit est résistant à l'eau. Ne pas immerger ni appliquer de jets d'eau sous haute pression.
- Avant l'installation, éteignez le système audio et débranchez le système de batterie du système audio.
- Installez-le dans un endroit sec et bien ventilé qui n'interfère pas avec vos systèmes installés en usine. En l'absence d'environnement sec, il est possible d'utiliser un endroit qui n'est pas exposé à de fortes éclaboussures.
- Avant de couper ou de percer, vérifiez l'absence d'obstacles potentiels derrière les surfaces de montage.
- Acheminez soigneusement tous les câbles du système à l'écart des pièces mobiles et des bords tranchants. Fixez-les avec des attaches de câble ou des serre-fils et utilisez des passe-câbles et un faisceau, le cas échéant, pour les protéger des bords tranchants.

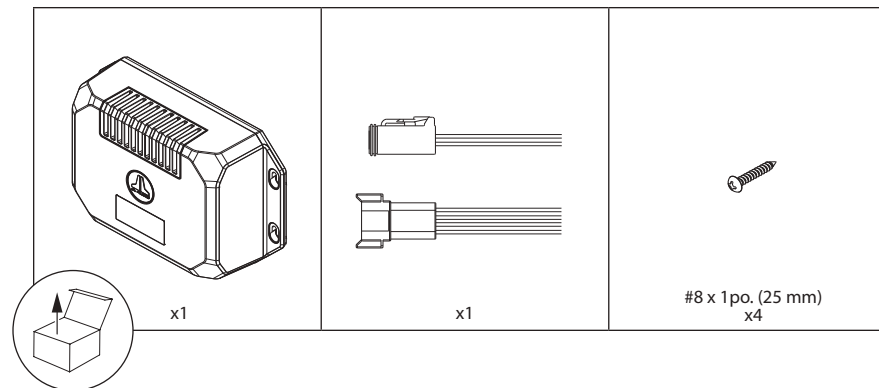

OPTIONS DE CONTRÔLE¹

Pour fonctionner, la MM55-HR doit être connectée à un appareil compatible NMEA 2000® (non fourni) à l'aide des câbles et connecteurs NMEA 2000® adaptés (vendus séparément).

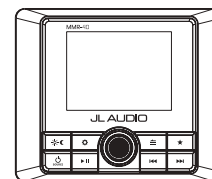

MediaMaster® MMR-40

Contrôleur réseau

Multifonction, résistant à l'eau
Contrôleur (IP66) avec
affichage LCD couleur



Connexion NMEA 2000®

Connecteur micro-C pour réseau NMEA 2000® à l'aide de câbles et connecteurs d'accessoires pour réseaux NMEA 2000® (vendus séparément).
Remarque: la fonctionnalité nécessite des protocoles de divertissement compatibles (PGN) pour les réseaux NMEA 2000® et peut nécessiter une mise à niveau logicielle de vos appareils d'affichage multifonction (MFD) connectés. Consultez le fabricant de votre écran multifonction pour obtenir des informations sur la compatibilité de l'appareil.

1. La fonction de contrôle varie selon le contrôleur connecté. Pour profiter de la fonction complète, vous devez connecter l'appareil à un contrôleur réseau MMR-40 (vendu séparément) ou à votre écran multifonction compatible avec une interface de données MMA-1-HTML MFD (vendue séparément).

MONTAGE GÉNÉRAL

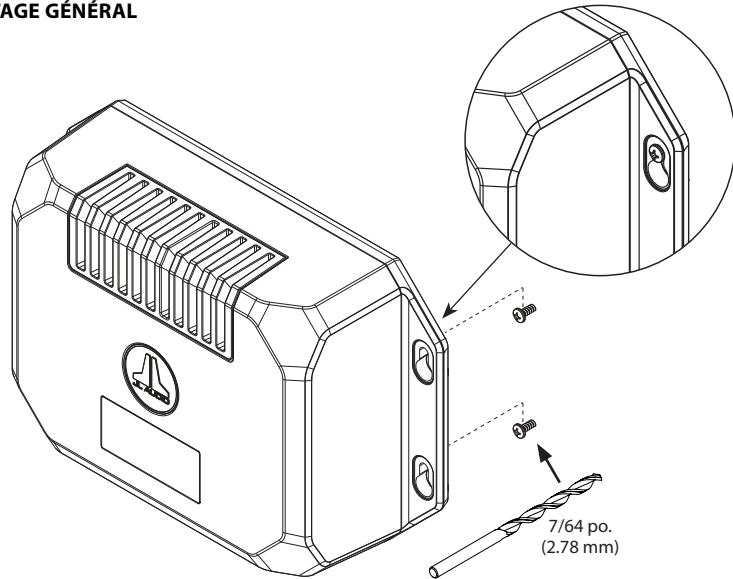

COMMANDES DE BASE

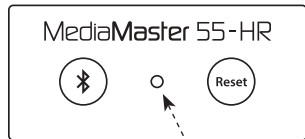

	= Démarrage		= ACTIF
	= Mode de couplage Bluetooth® - Classique		= Mode de couplage Bluetooth® - Application mobile
	= Mise à jour du microprogramme en cours		= Erreur

Contrôler		Fonction	
	Couplage Bluetooth® - Classique	Permet de connecter des périphériques de diffusion de son • Appuyez brièvement pour entrer en mode de couplage • Clignotement rapide du voyant en bleu jusqu'à la connexion	• Le voyant est bleu pendant 10 secondes après la connexion, puis repasse au vert • Temporisation après 60 secondes
	Couplage Bluetooth® - Application Mobile	Permet de connecter des contrôleurs d'applications mobiles • Appuyez longuement pour accéder au mode de couplage • Clignotement rapide du voyant en rouge/bleu jusqu'à la connexion	
	Réinitialiser	• Appuyez brièvement pour redémarrer l'unité source	• Le voyant clignote en vert, puis repasse au vert fixe

REMARQUE : lorsqu'elle est connectée à un courant de +12 V c.c., l'unité source se connecte automatiquement à tout appareil précédemment couplé. Si un appareil couplé est hors de portée ou s'il n'y a aucun appareil ayant déjà été couplé, l'unité source passe en mode couplage pendant soixante secondes.



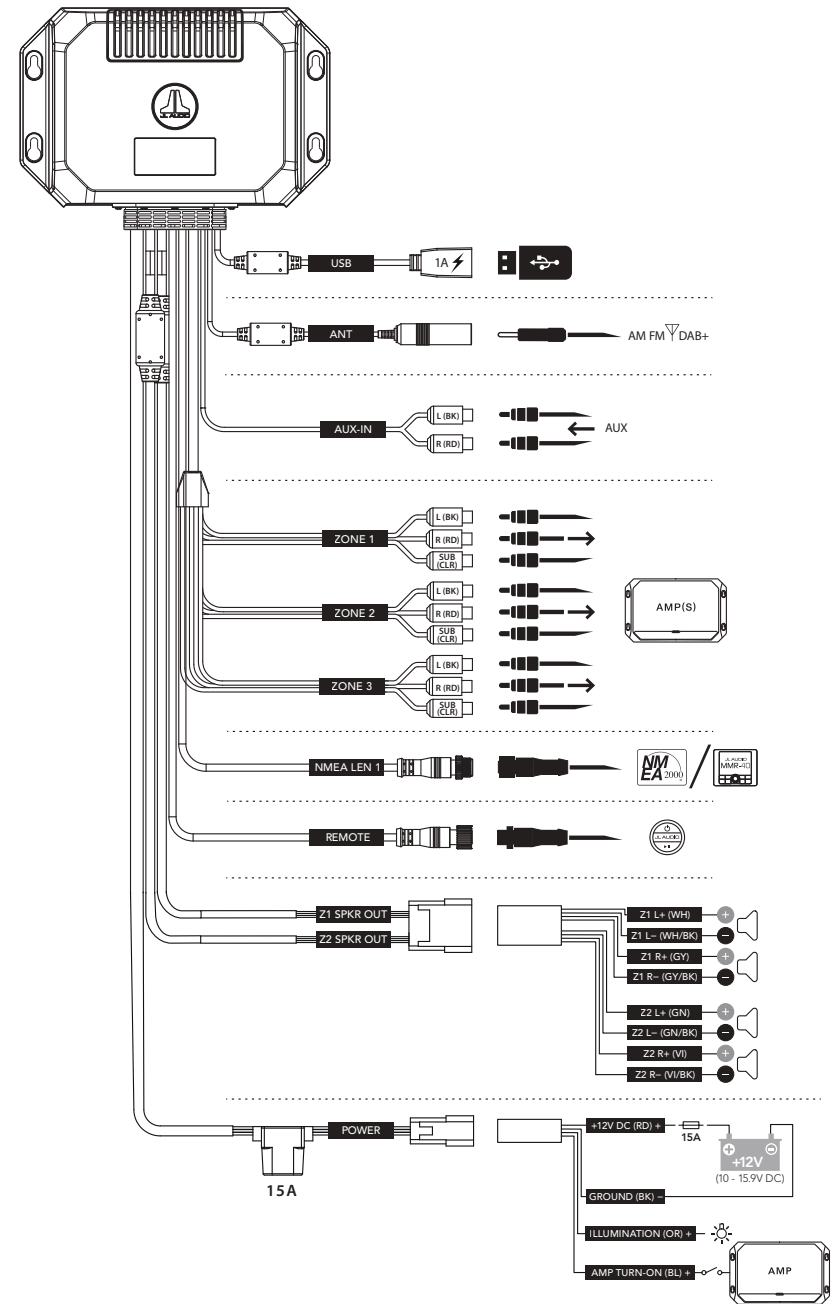





CONNEXIONS GÉNÉRALES







PANNEAU DE COMMANDE (avec MMR-40)



FONCTIONS DE COMMANDE GÉNÉRALES (avec MMR-40)



Contrôler		Fonction
 SOURCE	Source/ Alimenta- tion	<ul style="list-style-type: none"> Appuyez brièvement sur ce bouton pour allumer l'appareil; appuyez longuement sur ce bouton pour l'éteindre Sous tension, appuyez brièvement sur ce bouton pour afficher la source: sélectionner un menu
	Volume/ Sélection	<ul style="list-style-type: none"> Tournez pour régler les niveaux de la zone audio (volume) Tournez pour naviguer Appuyez pour valider des sélections Appuyez longuement sur ce bouton pour accéder aux réglages du niveau de coupe du subwoofer
 SETTINGS	Paramètres	<ul style="list-style-type: none"> Appuyez brièvement sur ce bouton pour accéder aux paramètres de la zone audio : ton et balance Appuyez longuement sur ce bouton pour accéder aux paramètres système : menu principal
 BACK/MENU	Retour/ Menu	<ul style="list-style-type: none"> Appuyez brièvement sur ce bouton pour revenir à l'étape précédente ou accéder aux menus spécifiques à la source
 FAVORITES	Favoris	<ul style="list-style-type: none"> Appuyez brièvement sur ce bouton pour accéder aux présélections enregistrés Appuyez longuement sur ce bouton pour mémoriser une fréquence en tant que présélection (jusqu'à 18)
	Silence/ Pause	<ul style="list-style-type: none"> Appuyez brièvement sur ce bouton pour couper/rétablir le son (AM/FM/DAB+/aux) ou mettre en pause/reprendre la sélection en cours (USB/Bluetooth®) Lorsque l'écran Niveaux de zone audio s'affiche, appuyez brièvement sur ce bouton pour couper le son (AM/FM/DAB+/aux/USB/Bluetooth®)
	Départ	<p>Appuyez brièvement pour:</p> <ul style="list-style-type: none"> Avancer manuellement le récepteur radio (AM/FM/DAB+) Sélectionner la piste suivante (USB/Bluetooth®) <p>Appuyez longuement pour:</p> <ul style="list-style-type: none"> Rechercher le canal suivant (FM); Avancer de dix paliers de fréquence (AM) Avancer rapidement (USB)
	Arrivée	<p>Appuyez brièvement pour:</p> <ul style="list-style-type: none"> Reculer manuellement le récepteur radio (AM/FM/DAB+) Revenir au début de la piste/sélectionner la piste précédente (USB/Bluetooth®) <p>Appuyez longuement pour:</p> <ul style="list-style-type: none"> Rechercher le canal précédent (FM); revenir de dix paliers de fréquences (AM) Reculer rapidement (USB)
	Jour/Nuit	<ul style="list-style-type: none"> Appuyez brièvement sur ce bouton pour basculer entre les paramètres d'affichage Jour/Nuit Appuyez longuement sur ce bouton pour accéder au menu Paramètres système : Affichage

PARAMÈTRES DU MENU SYSTÈME (avec MMR-40)	
	• Appuyez longuement sur ce bouton pour accéder aux paramètres système: menu principal
	• Tournez pour naviguer • Appuyez pour valider des sélections
Paramètre	Fonction
Nommer cet appareil	Créez un nom personnalisé à afficher sur les appareils connectés via la technologie sans fil Bluetooth® ou pour les réseaux NMEA 2000®
Paramètres de la zone audio	Configure chaque ensemble de sorties de zone audio
Sensibilité de l'entrée AUX	Configure la sensibilité de l'entrée AUX: 2 V ou 1 V RMS (par défaut)
Diagnostic	Affiche le numéro de série, les informations sur la version du matériel et du logiciel
Écran	Configure les paramètres d'affichage et de luminosité
Moniteur de batterie	Avertit lorsque la tension d'alimentation +12 VCC passe en dessous de 10 volts ou au-dessus de 16 volts S'il est déclenché, l'unité passe en mode Sécurité avec un message pour l'éteindre jusqu'à ce que la tension de fonctionnement normale soit rétablie
Texte défilant	Permet de faire défiler en continu les informations RDS/texte de piste disponibles
Région du récepteur radio	Configure la plage/portée du récepteur radio AM/FM pour une région spécifique
Paramètres d'alimentation	Configure les paramètres d'affichage et de volume lors de l'activation
Application mobile	Accédez aux options de couplage pour le contrôle de l'application de l'appareil mobile
Télécommande	Accédez aux options de couplage pour les contrôleurs équipés de la technologie sans fil Bluetooth® technologie
Langue	Configure les commandes de navigation affichées et la langue de l'interface utilisateur

RÉGLAGES DU MENU DE CONFIGURATION DE LA ZONE AUDIO (avec MMR-40)				
	• Appuyez longuement sur ce bouton pour accéder aux paramètres système: menu principal			
	• Tournez pour naviguer • Appuyez pour valider des sélections			
Zone	Fonction	Paramètre 1	Paramètre 2	
Z1: Zone 1 Z2: Zone 2 Z3: Zone 3	Mode de contrôle de niveau	Relatif : relie les niveaux de volume des zones 2 à 3 au niveau de la zone 1. (Les zones liées suivent proportionnellement le volume de la zone 1.) Le niveau de décalage de chaque zone est réglable indépendamment, ce qui vous permet de créer un contrôleur de niveau personnalisé, spécifique à la disposition d'un bateau.		
		Absolu : crée un contrôle de niveau indépendant pour les zones sélectionnées, chacune avec son propre curseur de niveau de volume.		
		Paramètre fixe	4V RMS Max (par défaut) 2V RMS Max 1V RMS Max	
		Désactivé		
	Renommer la zone	Étrave, pont, cabine, cockpit, cambuse, poste de commande, cabine 1, cabine 2, tour, tableau arrière		
		Nom personnalisé	Entrée alpha-numérique	
		Réglages d'usine		
	Limite du vol max	Limite du volume max		
	HPF	Filtre passe-haut	Désactivé (par défaut) 80 Hz 100 Hz 120 Hz	
	Basse 1 Basse 2 Basse 3	LPF (filtre passe-bas)	Désactivé (par défaut) 60 Hz 80 Hz 100 Hz	
		Basse désactivée		

DIFFUSION AUDIO AVEC LA TECHNOLOGIE SANS FIL BLUETOOTH®

Vous pouvez écouter de la musique sans fil à partir d'appareils compatibles équipés de la technologie sans fil Bluetooth® jusqu'à 11 m (35 pieds) de distance. Jusqu'à huit appareils peuvent être couplés, mais un seul appareil de diffusion peut se connecter à la fois.

PARAMÈTRES POUR LES APPAREILS DOTÉS DE LA TECHNOLOGIE SANS FIL BLUETOOTH® (avec MMR-40)	
 BACK/MENU	• Lorsque Bluetooth® est sélectionné comme source, appuyez brièvement sur ce bouton pour afficher Bluetooth®: Menu principal
	• Tournez pour naviguer • Appuyez pour valider des sélections
Paramètre	Fonction
En cours de lecture	Revenir à l'écran lecture en cours
Coupler un nouvel appareil	Lance le mode de couplage (les appareils connectés seront déconnectés)
Connecter un appareil couplé	Afficher tous les appareils couplés pour la connexion
Configurer l'appareil principal	Attribuer la priorité à un appareil couplé pour une connexion automatique
Supprimer un appareil couplé	Sélectionner les appareils couplés à supprimer
Supprimer tous les appareils couplés	Supprime tous les appareils couplés de la mémoire

REMARQUE: Lorsqu'elle est connectée à un courant de +12 V c.c., l'unité source se connecte automatiquement à tout appareil précédemment couplé. Si un appareil couplé est hors de portée ou s'il n'y a aucun appareil ayant déjà été couplé, l'unité source passe en mode couplage pendant soixante secondes.

! IMPORTANT



- Par les présentes, Garmin déclare que l'équipement radio de type MM55-HR est conforme à la directive 2014/53/EU. Le texte de la déclaration de conformité UE dans sa version intégrale est disponible sur la page Web suivante : www.garmin.com/compliance
- Spécification sans fil MM55:
Portée de fréquence de l'émetteur Bluetooth: 2400 MHz - 2483.5 MHz
Puissance de l'émetteur Bluetooth: <14 dBm (EIRP)

! IMPORTANT

- Par la présente, Garmin déclare que ce produit MM55-HR est conforme aux principales exigences et autres clauses pertinentes du Règlement sur le matériel radio 2017. Le texte de la déclaration de conformité R.-U. dans sa version intégrale est disponible sur la page web suivante : www.garmin.com/compliance

CONNEXIONS USB

Utilisez le port USB pour connecter des appareils de stockage USB (clé USB, lecteur audio numérique, etc.). Inclut une sortie de charge de 1 A.

PARAMÈTRES DU MENU USB (avec MMR-40)	
 BACK/MENU	• Lorsque SUB est sélectionné comme source, appuyez brièvement sur ce bouton pour afficher USB: Menu principal
	• Tournez pour naviguer • Appuyez pour valider des sélections
Paramètre	Fonction
En cours de lecture	Revenir à l'écran lecture en cours
Lecture aléatoire	Activer la lecture aléatoire : Activé ou Désactivé (par défaut)
Répéter	Activer la répétition : Tout, Chanson ou Désactivé (par défaut)
Lecture totale	Lit tout le contenu de tous les dossiers

! IMPORTANT

- Fixez correctement l'appareil connecté avant de conduire pour éviter tout dommage dû à une chute ou à une accélération/un freinage brusque.
- La commande, les fonctionnalités et l'affichage peuvent varier en fonction du modèle et de la version de l'appareil connecté.
- Lorsqu'il est connecté via un port USB, assurez-vous de dissocier ou de désactiver la connexion sans fil de l'appareil pour éviter tout conflit de lecture.
- En cas de performances anormales pendant le fonctionnement, débranchez l'appareil et vérifiez son état. Redémarrez votre appareil si les performances ne s'améliorent pas.

MISE À JOUR DU MICROPROGRAMME USB

Lorsqu'elle est mise sous tension avec un pilote USB connecté chargé d'un microprogramme, l'unité source lance automatiquement le processus de mise à jour du microprogramme. Pendant ce temps, le voyant clignote en violet tout au long de la procédure de mise à jour. Une fois l'opération terminée, le voyant repasse au vert fixe.

CONTRÔLEUR ET ACCESSOIRES D'INTERFACE EN OPTION

Les connexions suivantes sont incluses pour l'ajout d'accessoires MediaMaster® (vendus séparément). Reportez-vous au manuel d'utilisation fourni de chaque accessoire pour des instructions d'installation et d'utilisation spécifiques.

Connexion NMEA 2000®

Connecteur micro-C pour réseau NMEA 2000® à l'aide de câbles et connecteurs d'accessoires pour réseaux NMEA 2000® (vendus séparément).

Remarque: La fonctionnalité nécessite des protocoles de divertissement compatibles (PGN) pour les réseaux NMEA 2000® et peut nécessiter une mise à niveau logicielle de vos appareils d'affichage multifonction (MFD) connectés.

Consultez le fabricant de votre écran multifonction pour obtenir des informations sur la compatibilité de l'appareil.

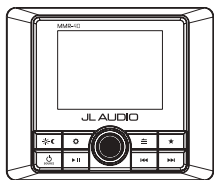

MediaMaster® MMR-40 Contrôleur réseau

Multifonction, résistant à l'eau
Contrôleur (IP66) avec
affichage LCD couleur



MediaMaster® MMR-5N2K Contrôleur de volume réseau

Contrôleur résistant à l'eau
(indice de protection IPX7)



Contrôle du MFD

Bénéficiez d'une fonctionnalité de contrôle à l'aide de l'écran multifonction (MFD) de votre bateau

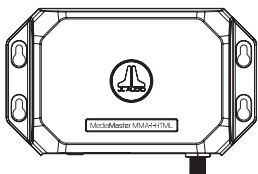

MediaMaster® MMA-1-HTML

Interface de données du MFD
L'interface numérique génère des commandes et des fonctions de navigation thématiques sur l'écran multifonction (MFD) de votre bateau

Connexion Bluetooth®

La technologie Bluetooth® Low Energy ultra-efficace permet un contrôle sans fil jusqu'à 11 m (35 pieds).

Couplez jusqu'à huit appareils distants à une seule unité source.

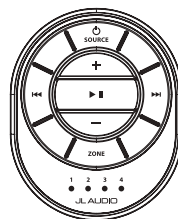

MediaMaster® MMR-25W Contrôleur sans fil

Contrôleur résistant à l'eau
(indice de protection IP68)



Application de contrôleur distant MediaMaster®

Contrôleur d'application complet et gratuit à l'aide de votre appareil sans fil compatible.

Remarque: la fonctionnalité de l'application peut nécessiter une mise à jour du logiciel de l'unité source. Rendez-vous sur: www.jludio.com/support



Connexion à distance

Permet la connexion directe des contrôleurs câblés MediaMaster® à l'aide de câbles de contrôleur et répartiteurs accessoires. Ajoutez jusqu'à trois appareils distants à une seule unité source, jusqu'à 23 m (75 pieds) de distance.



MediaMaster® MMR-20-BE Contrôleur distant filaire

Contrôleur résistant à l'eau (indice de protection IP67), auxiliaire

CARACTÉRISTIQUES TECHNIQUES

Caractéristiques électriques	
Tension de fonctionnement	14,4 V CC (10 V – 16 V)
Plage de températures de fonctionnement	-20 °C à +65 °C (-4 °F à +149 °F)
Consommation de courant / valeur du fusible	15 A (max.) / 100 mA (veille) / 15 A
LEN NMEA 2000®	1 (connecteur micro-C)
Écran multifonction compatible	Garmin, Simrad, Lowrance, Raymarine
Entrées/sorties audio du préamplificateur	
Canaux de sortie	Une paire de fiches stéréo et des fiches RCA de subwoofer mono par zone
Configuration de sortie	Relatif, absolu, fixe ou désactivé
Tension de sortie maximale	Relatif ou absolu : 4 V RMS / Fixe : sélectionnable 4 V/2 V/1 V RMS
Impédance de sortie	250 Ω
Entrée auxiliaire	Une paire de fiches stéréo RCA (sensibilité d'entrée 2 V/1 V RMS)
Sorties audio amplifiées	
Puissance RMS nominale @ 14,4 V	25W x 4 @ 4 Ω
Impédance minimale	2 Ω par canal
Options de contrôle du son	
Ton et balance	Aigus, milieu de gamme, graves et balance (toutes les zones)
Filtre passe-haut	Désactivé, 80 Hz, 100 Hz et 120 Hz (chaque zone)
Filtre passe-bas	Désactivé, 60 Hz, 80 Hz et 100 Hz (chaque zone du subwoofer)
Récepteur radio	
Récepteur radio FM avec RDS	De 87,5 MHz à 107,9 MHz (palier de 0,2 MHz)
Récepteur radio AM	De 530 kHz à 1 710 kHz (palier de 10 kHz)
Récepteur radio DAB+	De 170 MHz à 230 MHz
Favoris	18 pré-réglages sur tous les récepteurs radio
Bluetooth®	
Profil	A2DP v1.2, AVRCP v1.4
Spécification de base	Version 2.1 + EDR
Codec	SBC, Qualcomm® aptX™ audio
Portée de connexion	Jusqu'à 11 m (35 pieds)
USB	
Interface	USB 2.0
Sortie de charge maximale	1 A
Formats audio pris en charge	MP3, MP4, WAV, AAC, M4A, M4B
Dimensions	
Unités W x H x P	7,68 po. x 2,28 po. x 4,96 po. (195 mm x 58 mm x 126 mm)



A Garmin Brand



MediaMaster® 55-HR

RECEPTOR MARINO OCULTO

MANUAL DEL PROPIETARIO



DECLARACIÓN DE CONFORMIDAD DE LA FCC

Este dispositivo cumple con la sección 15 de la normativa de la FCC. Su funcionamiento está sujeto a las dos condiciones siguientes:

(1) este dispositivo no puede ocasionar interferencias perjudiciales y (2) este dispositivo debe aceptar cualquier interferencia recibida, incluidas aquellas interferencias que puedan provocar un funcionamiento no deseado. Estos límites están diseñados para proporcionar una protección razonable contra interferencias perjudiciales en una instalación residencial.

Este equipo genera, usa y puede emitir energía de radiofrecuencia y puede ocasionar interferencias perjudiciales en radiocomunicaciones si no se instala según las instrucciones. No obstante, no hay garantía de que no se vayan a producir interferencias en una instalación determinada. Si este equipo ocasionara interferencias perjudiciales en la recepción de señales de radio o televisión, sugerimos al usuario que intente corregir la interferencia con una o más de las siguientes medidas:

- Cambiar la orientación o la posición de la antena receptora.
- Aumentar la separación entre el equipo y el receptor.
- Conectar el equipo a una toma de corriente conectada a un circuito distinto al que el receptor está conectado.
- Pedir ayuda al distribuidor o a un técnico de radio/televisión experimentado.

Cualquier cambio o modificación que no cuente con la aprobación expresa de la parte responsable de la conformidad puede invalidar la autoridad del usuario para utilizar este equipo.

INFORME SOBRE LA EXPOSICIÓN A LA RADIACIÓN FCC

Este dispositivo cumple con los límites de exposición a la radiación de la FCC establecidos para un entorno no controlado. Este equipo debe instalarse y utilizarse con una distancia mínima de 20 cm entre el radiador y cualquier parte del cuerpo.

DECLARACIÓN DE CANADÁ

Este dispositivo contiene transmisores/receptores exentos de licencia que cumplen los estándares RSS de exención de licencia de Canadá relativos innovación, ciencia y desarrollo económico. Su funcionamiento está sujeto a las dos condiciones siguientes:

- (1) Este dispositivo no puede ocasionar interferencias.
- (2) Este dispositivo debe aceptar cualquier interferencia, incluidas aquellas interferencias que puedan provocar un funcionamiento no deseado del dispositivo.

El dispositivo cumple la exención de los límites de evaluación rutinarios de la sección 2.5 de RSS-102 y cumple los niveles de exposición a radiofrecuencia de RSS-102. Los usuarios pueden obtener información sobre exposición a radiofrecuencia y cumplimiento en relación con esta en Canadá. Este equipo cumple la exención de los límites de evaluación rutinarios de la sección 2.5 de RSS-102. Debe instalarse y utilizarse con una distancia mínima de 20 cm entre el radiador y cualquier parte del cuerpo.

CONSIDERACIONES DE SEGURIDAD

- Este producto se debe utilizar únicamente en vehículos con sistemas eléctricos con conexión a tierra negativa de 12 voltios. Este producto no está certificado ni aprobado para su uso en aviones.
- Este producto se debe montar de forma segura para evitar daños o lesiones en condiciones severas.
- No se debe sustituir el fusible del cable de alimentación por uno de un valor diferente. Nunca de debe derivar el fusible.
- Se debe escuchar el sistema de audio a niveles adecuados para las condiciones de funcionamiento y la seguridad auditiva.

ESPECIFICACIONES SOBRE LA INSTALACIÓN

- La instalación requiere las herramientas y los equipos de seguridad adecuados. La instalación profesional es recomendable.
- Este producto es resistente al agua. No se debe sumergir ni someter a pulverización de agua a alta presión.
- Antes de la instalación, se debe apagar el sistema de audio y desconectar el sistema de batería del sistema de audio.
- La instalación se debe realizar en una ubicación seca y con una buena ventilación que no interfiera con los sistemas instalados de fábrica. Si no se dispone de un entorno seco, se debe recurrir a una ubicación que no esté expuesta a salpicaduras intensas.
- Antes de cortar o perforar, se deben comprobar los posibles obstáculos detrás de las superficies de montaje.
- Se deben colocar con cuidado todos los cables del sistema lejos de piezas móviles y bordes afilados, fijarlos con bridas y abrazaderas de cables y utilizar pasacables y telares donde sea necesario para proteger los cables de los bordes afilados.

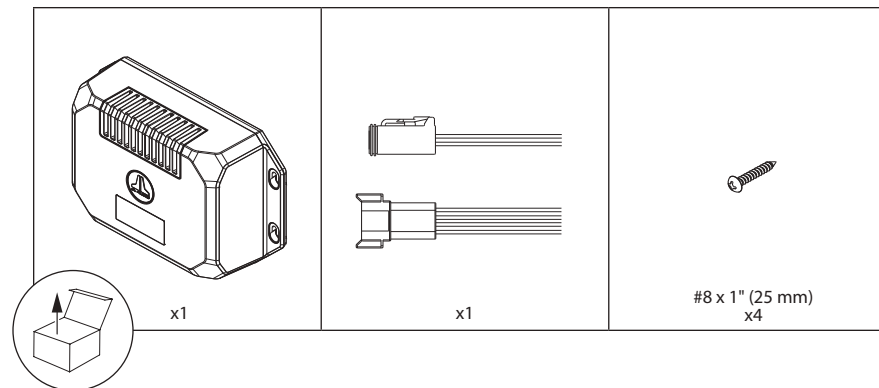

OPCIONES DE CONTROL¹

Para funcionar, el MMR55-HR debe conectarse a un dispositivo NMEA 2000[®] compatible (no incluido) mediante cables y conectores NMEA 2000[®] aplicables (se venden por separado).

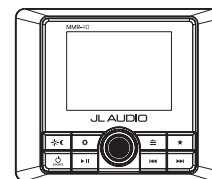

MediaMaster[®] MMR-40 Controlador de red

Controlador plenamente funcional y resistente al agua (clasificación IP66) con pantalla LCD a todo color



Conector micro-C para red NMEA 2000[®] mediante cables accesorios y conectores para redes NMEA 2000[®] (se venden por separado).

Nota: La funcionalidad requiere protocolos de entretenimiento compatibles (PGN) para redes NMEA 2000[®] y puede requerir una actualización de software de los dispositivos de pantalla multifunción (MFD) conectados. Consulta al fabricante de la MFD para obtener información sobre compatibilidad con dispositivos.

1. La funcionalidad del control variará en función de la opción del controlador conectado. La funcionalidad completa requiere la conexión a un controlador de red MMR-40 (se vende por separado) o a una MFD compatible con una interfaz de datos de MFD MMA-1-HTML (se vende por separado).

MONTAJE GENERAL

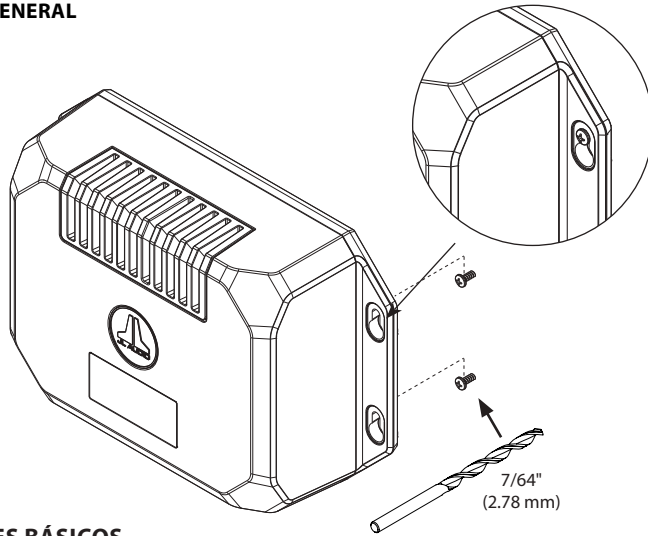

CONTROLES BÁSICOS

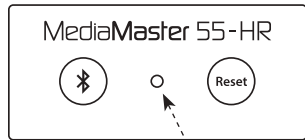

	= Arranque		= Encendido
	= Modo de vinculación Bluetooth®: Clásico		= Modo de vinculación Bluetooth®: Aplicación móvil
	= Actualización de firmware en curso		= Error

Control		Función
	Vinculación Bluetooth®: Clásico	Se utiliza para conectar dispositivos de transmisión de audio • Pulsar brevemente para acceder al modo de vinculación • El LED parpadea rápidamente en azul hasta que se establece la conexión
	Vinculación Bluetooth®: Aplicación móvil	Se utiliza para conectar controladores de la aplicación móvil • Mantener pulsado para acceder al modo de vinculación • El LED parpadea rápidamente en rojo/azul hasta que se establece la conexión
	Reiniciar	• Pulsar brevemente para reiniciar la unidad de origen • El LED parpadea en verde y, después, vuelve a iluminarse en verde

NOTA: Cuando se conecta a +12 V de CC, la unidad de origen se conectará automáticamente a cualquier dispositivo vinculado previamente. Si un dispositivo vinculado está fuera del alcance, o si no se han vinculado dispositivos previamente, la unidad de origen entrará en modo de vinculación durante sesenta segundos.

CONEXIONES GENERALES

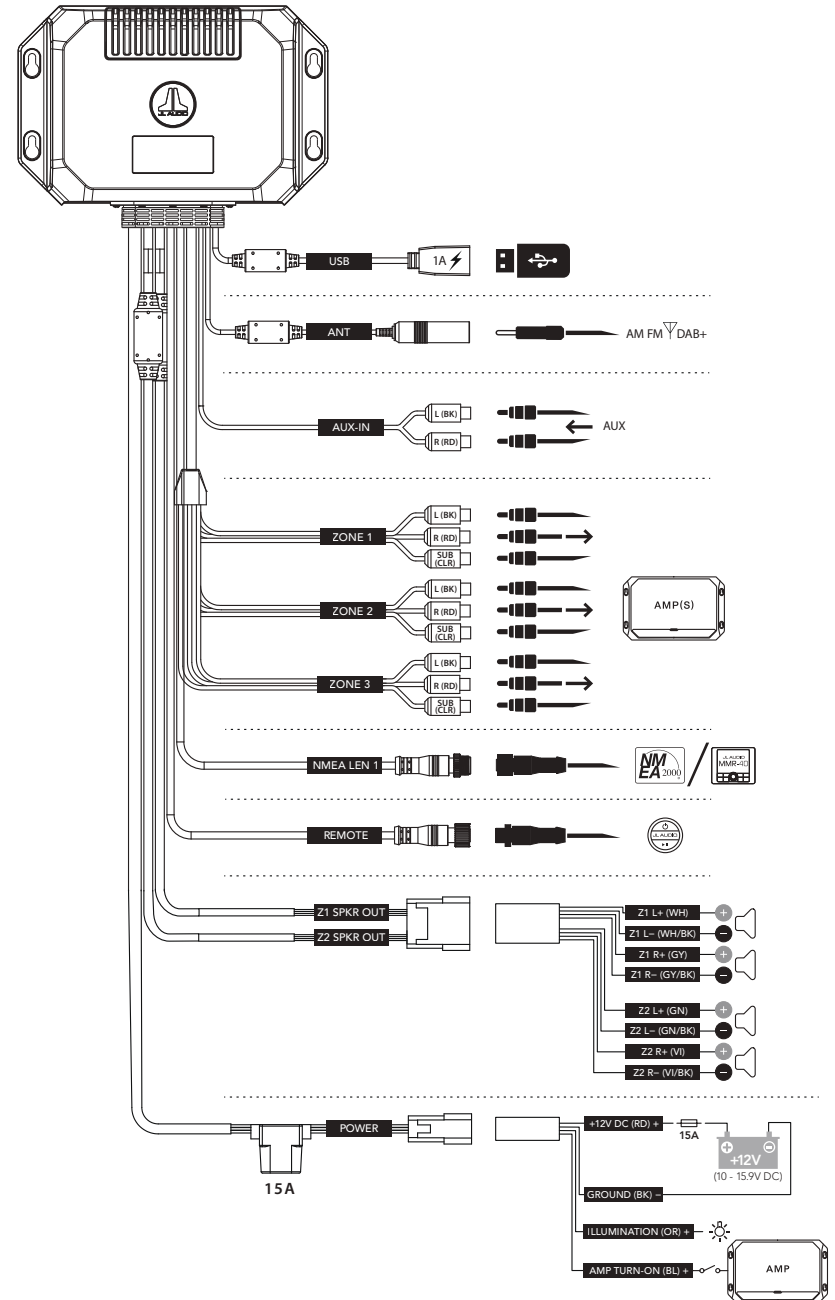



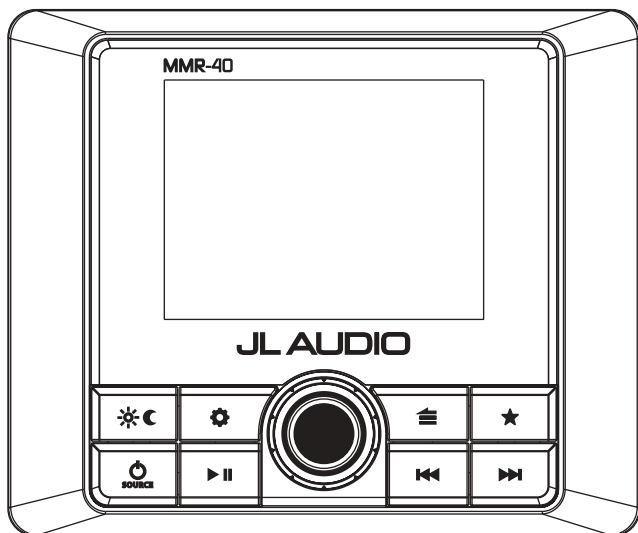

PANEL DE CONTROL (con MMR-40)



FUNCIONES GENERALES DE CONTROL (con MMR-40)

Control		Función
	Fuente/ Encendido	<ul style="list-style-type: none"> • Pulsar brevemente para encender; mantener pulsado para apagar • Cuando esté encendido, pulsar brevemente para mostrar el menú de selección de fuente
	Volumen/ Seleccionar	<ul style="list-style-type: none"> • Girar para ajustar los niveles de la zona de audio (volumen) • Girar para navegar • Pulsar para realizar selecciones • Mantener pulsado para acceder a la configuración de nivel de trimado del subwoofer
	Configuración	<ul style="list-style-type: none"> • Pulsar brevemente para acceder a la zona de audio: configuración de tono y balance • Mantener pulsado para acceder a la configuración del sistema: menú principal
	Atrás/Menú	<ul style="list-style-type: none"> • Pulsar brevemente para retroceder un paso o acceder a menús específicos de la fuente
	Favoritos	<ul style="list-style-type: none"> • Pulsar brevemente para acceder a las presintonías almacenadas • Mantener pulsado para almacenar una frecuencia como presintonía (hasta 18)
	Silenciar/ Pausa	<ul style="list-style-type: none"> • Pulsar brevemente para silenciar/activar el audio (AM/FM/DAB+/AUX) o pausar/reanudar la selección actual (USB/Bluetooth®) • Cuando se muestra la pantalla de niveles de la zona de audio, pulsar brevemente para silenciar todo el audio (AM/FM/DAB+/AUX/USB/Bluetooth®)
	Hacia delante	<p>Pulsar brevemente para:</p> <ul style="list-style-type: none"> • Ajustar manualmente el sintonizador hacia delante (AM/FM/DAB+) • Seleccionar la pista siguiente (USB/Bluetooth®) <p>Mantener pulsado para:</p> <ul style="list-style-type: none"> • Buscar al siguiente canal (FM); avanzar diez pasos de frecuencia (AM) • Avance rápido (USB)
	Hacia atrás	<p>Pulsar brevemente para:</p> <ul style="list-style-type: none"> • Ajustar manualmente el sintonizador hacia atrás (AM/FM/DAB+) • Reiniciar la pista/seleccionar la pista anterior (USB/Bluetooth®) <p>Mantener pulsado para:</p> <ul style="list-style-type: none"> • Buscar el canal anterior (FM); retroceder diez pasos de frecuencia (AM) • Retroceso rápido (USB)
	Día/Noche	<ul style="list-style-type: none"> • Pulsar brevemente para cambiar entre los ajustes de pantalla Día/Noche • Mantener pulsado para acceder a la configuración del sistema: menú de pantalla

CONFIGURACIÓN DEL MENÚ DEL SISTEMA (con MMR-40)		
	• Mantener pulsado para acceder a la configuración del sistema: menú principal	
	• Girar para navegar • Pulsar para realizar selecciones	
Configuración	Función	
Asignar nombre a este dispositivo	Crear un nombre personalizado para mostrar en los dispositivos conectados con tecnología inalámbrica Bluetooth® o para redes NMEA 2000®	
Configuración de zona de audio	Permite configurar cada conjunto de salidas de zona de audio	
Sensibilidad de entrada AUX	Permite configurar la sensibilidad de la entrada AUX: 2 V o 1 V RMS (predeterminado)	
Diagnóstico	Muestra información sobre el número de serie y la versión de hardware y software	
Pantalla	Permite ajustar la configuración de la pantalla y el brillo	
Supervisión de la batería	Envía una notificación cuando la tensión de alimentación de +12 V CC desciende por debajo de 10 voltios o por encima de 16 voltios	Si se activa, la unidad entrará en modo seguro con un mensaje para apagar la unidad hasta que se restaure la tensión de funcionamiento normal
Desplazamiento de texto	Permite el desplazamiento continuo de la información de texto disponible de RDS/pista	
Región del sintonizador	Permite configurar el rango y la escala del sintonizador AM/FM para una región específica	
Configuración de encendido	Permite ajustar la configuración de la pantalla y el volumen durante la activación	
Aplicación móvil	Permite acceder a opciones de vinculación para el control con aplicaciones de dispositivos móviles	
Mando a distancia	Permite acceder a opciones de vinculación para controladores equipados con tecnología inalámbrica Bluetooth®	
Idioma	Permite configurar los controles de navegación mostrados y el idioma de la interfaz de usuario	

AJUSTES DEL MENÚ DE CONFIGURACIÓN DE ZONA DE AUDIO (con MMR-40)				
	• Mantener pulsado para acceder a la configuración del sistema: menú principal			
	• Girar para navegar • Pulsar para realizar selecciones			
Zona	Función	Configuración 1	Configuración 2	
Z1: Zona 1 Z2: Zona 2 Z3: Zona 3	Modo control de nivel	Relativo: vincula los niveles de volumen de las zonas 2-3 al nivel de volumen de la zona 1. (Las zonas vinculadas seguirán proporcionalmente el volumen de la zona 1). El nivel de compensación de cada zona se puede ajustar de forma independiente, para poder crear un controlador de nivel personalizado específico para el diseño de una embarcación.		
		Absoluto: crea un control de nivel independiente para las zonas seleccionadas, cada uno con su control deslizante de nivel de volumen independiente.		
		Fijo	4 V RMS máx. (predeterminado) 2 V RMS máx. 1 V RMS máx.	
		Apagado		
	Cambiar nombre de zona	Proa, Puente, Cabina, Base, Galería, Puente de mando, Camarote 1, Camarote 2, Torre, Espejo de popa		
		Nombre personalizado		Entrada alfanumérica
		Valor predeterminado de fábrica		
	Límite de volumen máximo	Límite de volumen máximo		
	HPF	Filtro de paso alto		Desactivado (predeterminado) 80 Hz 100 Hz 120 Hz
	Sub 1 Sub 2 Sub 3	LPF (filtro de paso bajo)		Desactivado (predeterminado) 60 Hz 80 Hz 100 Hz
Sub desactivado				

TRANSMISIÓN DE AUDIO CON TECNOLOGÍA INALÁMBRICA BLUETOOTH®

Puedes escuchar audio de forma inalámbrica desde dispositivos compatibles equipados con la tecnología inalámbrica Bluetooth® a una distancia máxima de 11 m (35 pies). Se pueden vincular hasta ocho dispositivos, pero solo se puede conectar un dispositivo de transmisión a la vez.

CONFIGURACIÓN DE DISPOSITIVOS CON TECNOLOGÍA INALÁMBRICA BLUETOOTH® (con MMR-40)	
	• Con Bluetooth® seleccionado como fuente, pulsar brevemente para mostrar el menú principal de Bluetooth®
	• Girar para navegar • Pulsar para realizar selecciones
Configuración	Función
En reproducción	Volver a la pantalla En reproducción
Vincular nuevo dispositivo	Permite iniciar el modo vinculación (los dispositivos conectados se desconectarán)
Conectar dispositivo vinculado	Muestra todos los dispositivos vinculados para conexión
Establecer dispositivo principal	Permite asignar un dispositivo vinculado para conexión automática
Borrar un dispositivo vinculado	Permite seleccionar los dispositivos vinculados para borrarlos
Borrar todos los dispositivos vinculados	Permite borrar todos los dispositivos vinculados de la memoria

NOTA: Cuando se conecta a +12V de CC, la unidad de origen se conectará automáticamente a cualquier dispositivo vinculado previamente. Si un dispositivo vinculado está fuera del alcance, o si no se han vinculado dispositivos previamente, la unidad de origen entrará en modo de vinculación durante sesenta segundos.

! IMPORTANTE

- Por la presente, Garmin declara que el equipo de radio tipo MM55-HR cumple la Directiva 2014/53/UE. El texto completo de la declaración de conformidad de la UE está disponible en la siguiente dirección de Internet: www.garmin.com/compliance
- Especificaciones inalámbricas de la unidad MM55:
Rango de frecuencia del transmisor Bluetooth: 2400 MHz - 2483.5 MHz
Potencia del transmisor Bluetooth: <14 dBm (EIRP)

! IMPORTANT

- Por la presente, Garmin declara que este MM55-HR cumple con los requisitos esenciales y otras disposiciones relevantes de la Normativa sobre equipos de radio de 2017. El texto completo de la declaración de conformidad de RU está disponible en la siguiente dirección de Internet: www.garmin.com/compliance

CONEXIONES USB

Utiliza el puerto USB para conectar con dispositivos de clase de almacenamiento USB (unidad portátil, reproductor de audio digital, etc.). Incluye una salida de carga de 1 A.

CONFIGURACIÓN DEL MENÚ USB (con MMR-40)	
	• Con USB seleccionado como fuente, pulsar brevemente para mostrar el menú principal de USB
	• Girar para navegar • Pulsar para realizar selecciones
Configuración	Función
En reproducción	Volver a la pantalla En reproducción
Aleatorio	Permite activar o desactivar (predeterminado) la reproducción aleatoria
Repetir	Permite activar la repetición de todas las canciones, de una canción o desactivar la repetición (predeterminado)
Reproducir todo	Permite reproducir todo el contenido dentro de todas las carpetas

! IMPORTANTE

- Fija correctamente el dispositivo conectado antes de conducir para evitar daños por caídas o aceleración/frenada repentina.
- El control, la funcionalidad y la pantalla pueden variar en función del modelo y la versión del dispositivo conectado.
- Cuando la conexión se realice a través del puerto USB, asegúrate de desvincular o desconectar la conexión inalámbrica del dispositivo para evitar posibles conflictos de reproducción.
- Si experimentas un rendimiento anormal durante el funcionamiento, desconecta el dispositivo y comprueba su estado. Reinicia el dispositivo si el rendimiento no mejora.

ACTUALIZACIÓN DE FIRMWARE POR USB

Cuando la unidad de origen se enciende con una unidad USB conectada y cargada con firmware, comenzará automáticamente el proceso de actualización del firmware. Durante este tiempo, el LED parpadeará en morado durante todo el procedimiento de actualización. Una vez completado, el LED volverá a iluminarse en verde fijo.

ACCESORIOS DE CONTROL E INTERFAZ OPCIONALES

Se incluyen las siguientes conexiones para añadir accesorios MediaMaster® (se venden por separado). Consulta el manual del usuario de cada accesorio para obtener instrucciones de instalación y de usuario específicas.

Conexión NMEA 2000®

Conector micro-C para red NMEA 2000® mediante cables accesorios y conectores para redes NMEA 2000® (se venden por separado).

Nota: La funcionalidad requiere protocolos de entretenimiento compatibles (PGN) para redes NMEA 2000® y puede requerir una actualización de software de los dispositivos de pantalla multifunción (MFD) conectados. Consulta al fabricante de la MFD para obtener información sobre compatibilidad con dispositivos.

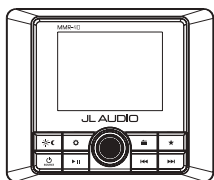

MediaMaster® MMR-40 Controlador de red

Controlador plenamente funcional y resistente al agua (clasificación IP66) con pantalla LCD a todo color



MediaMaster® MMR-5N2K Controlador de volumen de red

Controlador resistente al agua (clasificación IPX7)



Control de MFD

Disfruta de funcionalidad de control con la pantalla multifunción (MFD) de tu embarcación

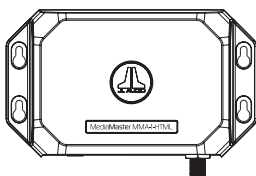

MediaMaster® MMA-1-HTML Interfaz de datos MFD

La interfaz digital genera controles y navegación temáticos en la pantalla multifunción (MFD) de tu embarcación

Conexión Bluetooth®

La ultraeficiente tecnología Bluetooth® de bajo consumo permite el control inalámbrico a una distancia de hasta 11 m (35 pies). Puedes vincular hasta ocho mandos a distancia a una única unidad de origen.

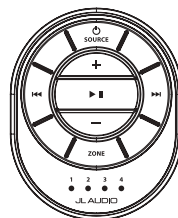

MediaMaster® MMR-25W Controlador inalámbrico

Controlador resistente al agua (clasificación IP68)



Aplicación de mando a distancia MediaMaster®

Controlador de aplicaciones gratuito y plenamente funcional a través de tu dispositivo inalámbrico compatible.

Nota: La funcionalidad de la aplicación puede requerir la actualización del software de la unidad de origen. Visita: www.jlaudio.com/support



Conexión Remota

Permite la conexión directa de controladores con cable MediaMaster® mediante cables y divisores de controladores accesorios. Puedes añadir hasta tres mandos a distancia a una única fuente de origen a una distancia máxima de 23 m (75 pies).



MediaMaster® MMR-20-BE Mando a distancia con cable

Controlador auxiliar resistente al agua (clasificación IP67)

ESPECIFICACIONES

Eléctricas	
Voltaje de funcionamiento	14,4 V CC (10 V – 16 V)
Rango de temperatura de funcionamiento	'De -4 °F a +149 °F (de -20 °C a +65 °C)
Consumo de corriente/valor del fusible	15 A (máx.)/100 mA (en espera)/15 A
LEN de NMEA 2000®	1 (conector micro-C)
Pantalla multifunción compatible	Garmin, Simrad, Lowrance, Raymarine
Salidas/entradas de audio del preamplificador	
Canales de salida	Una par de conectores RCA de subwoofer estéreo y mono por zona
Configuración de salida	Relativa, Absoluta, Fija o Desactivada
Tensión de salida máxima	Relativa o Absoluta: 4 V RMS / Fija: selección de 4 V/2 V/1 V RMS
Impedancia de salida	250 Ω
Entrada auxiliar	Una par de conectores RCA estéreo (sensibilidad de entrada de 2 V/1 V RMS)
Salidas de audio amplificadas	
Potencia RMS nominal a 14,4 V	25W x 4 @ 4 Ω
Impedancia mínima	2 Ω por canal
Opciones de control de sonido	
Tono y balance	Agudos, Medios, Graves y Balance (todas las zonas)
Filtro de paso alto	Desactivado, 80 Hz, 100 Hz y 120 Hz (cada zona)
Filtro de paso bajo	Desactivado, 60 Hz, 80 Hz y 100 Hz (cada zona de subwoofer)
Sintonizador	
Sintonizador FM con RDS	De 87,5 MHz a 107,9 MHz (incrementos de 0,2 MHz)
Sintonizador AM	De 530 kHz a 1710 kHz (incrementos de 10 kHz)
Sintonizador DAB+	De 170 MHz a 230 MHz
Favoritos	18 presintonías en todos los sintonizadores
Bluetooth®	
Perfil	A2DP v1.2, AVRCP v1.4
Especificaciones básicas	Versión 2.1 + EDR
Códec	SBC, Qualcomm® aptX™ audio
Rango de conexión	De hasta 11 m (35 pies)
USB	
Interfaz	USB 2.0
Salida de carga máxima	1 A
Formatos de audio compatibles	MP3, MP4, WAV, AAC, M4A, M4B
Dimensiones	
Unidades W x H x D	7.68" x 2.28" x 4.96" (195 mm x 58 mm x 126 mm)



A Garmin Brand



MediaMaster® 55-HR

VERSTECKTES STEUERGERÄT
FÜR DEN MARINEEINSATZ

BEDIENUNGSANLEITUNG



ERKLÄRUNG ZUR EINHALTUNG DER FCC-BESTIMMUNGEN

Dieses Gerät entspricht Abschnitt 15 der FCC-Vorschriften. Der Betrieb dieses Geräts unterliegt den folgenden zwei Bedingungen: (1) Dieses Gerät darf keine gesundheitsschädlichen Störungen verursachen. (2) Dieses Gerät muss empfangene Störungen aufnehmen, einschließlich solcher, die zu einem unerwünschten Betriebszustand führen können. Diese Grenzwerte dienen dem angemessenen Schutz vor gesundheitsschädlichen Störungen in Wohnbereichen.

Dieses Gerät erzeugt und verwendet Hochfrequenzenergie und strahlt sie ab und kann, falls es nicht anweisungsgemäß installiert wird, schädliche Funkstörungen verursachen. Es wird jedoch nicht garantiert, dass bei einer bestimmten Installation keine Störungen auftreten. Sollte dieses Gerät den Radio- oder Fernsehempfang stören, sollten Benutzer zunächst versuchen, die Störung mithilfe einer oder mehrerer der folgenden Maßnahmen zu beheben:

- Richten Sie die Empfangsantenne neu aus oder ändern Sie deren Standort.
- Vergrößern Sie den Abstand zwischen Gerät und Empfänger.
- Schließen Sie das Gerät an eine Netzsteckdose eines Stromkreises an, der nicht mit dem Stromkreis identisch ist, mit dem der Empfänger verbunden ist.
- Wenden Sie sich an einen Händler oder einen erfahrenen Radio-/Fernsehtechniker.

Änderungen, die nicht ausdrücklich von der für die Einhaltung von Bestimmungen verantwortlichen Partei genehmigt sind, könnten zu einem Entzug der Berechtigung des Benutzers zur Bedienung dieses Geräts führen.

ERKLÄRUNG ZUR STRAHLENBELASTUNG GEMÄSS FCC

Dieses Gerät entspricht den Strahlenbelastungsgrenzen der FCC für nicht kontrollierte Umgebungen. Bei der Installation und beim Betrieb dieses Geräts sollte auf einen Mindestabstand von 20 cm zwischen dem Kühler und Ihrem Körper geachtet werden.

ERKLÄRUNG FÜR KANADA

Dieses Gerät enthält lizenzfreie Sender/Empfänger, die die Bestimmungen der lizenzfreien RSS-Normen von Innovation, Science and Economic Development Canada erfüllen. Der Betrieb unterliegt den folgenden zwei Bedingungen: (1) Dieses Gerät darf keine Störungen verursachen. (2) Dieses Gerät muss Störungen aufnehmen, einschließlich Störungen, die zu einem unerwünschten Betriebszustand des Geräts führen können.

Das Gerät erfüllt die Bedingungen, um von den routinemäßigen Bewertungsgrenzen in Abschnitt 2.5 von RSS-102 und um von RSS-102 bezüglich Strahlenbelastung ausgeschlossen zu sein; Benutzer können kanadische Informationen zu Strahlenbelastung und Einhaltung der Bestimmungen erhalten. Dieses Gerät erfüllt die Bedingungen, um von den routinemäßigen Bewertungsgrenzen in Abschnitt 2.5 von RSS-102 ausgeschlossen zu sein. Bei der Installation und beim Betrieb des Geräts sollte auf einen Mindestabstand von 20 cm zwischen dem Kühler und Ihrem Körper geachtet werden.

HINWEISE FÜR DIE SICHERHEIT

- Verwenden Sie dieses Produkt ausschließlich in Fahrzeugen mit negativ geerdeten 12-Volt-Systemen. Dieses Produkt ist nicht für die Verwendung in Flugzeugen zertifiziert oder zugelassen.
- Montieren Sie dieses Produkt sicher, um unter schwierigen Bedingungen Schäden oder Verletzungen zu vermeiden.
- Ersetzen Sie die Sicherung der Stromleitung nicht durch eine Sicherung mit einer anderen Leistung. Umgehen Sie niemals die Sicherung.
- Wählen Sie für das Audiosystem nur Lautstärken, die für die Betriebsbedingungen und den Gehörschutz angemessen sind.

HINWEISE FÜR DIE INSTALLATION

- Die Installation erfordert entsprechende Werkzeuge und Sicherheitsausrüstung. Eine Installation durch Fachpersonal wird empfohlen.
- Dieses Produkt ist wasserbeständig. Tauchen Sie es nicht in Wasser ein und setzen Sie es nicht Hochdruckspritzwasser aus.
- Schalten Sie das Audiosystem vor der Installation aus und trennen Sie das Batteriesystem vom Audiosystem.
- Installieren Sie das Gerät an einem trockenen, gut belüfteten Ort, der die werkseitig installierten Systeme nicht beeinträchtigt. Sollte keine trockene Umgebung vorhanden sein, kann ein Ort verwendet werden, der nicht starkem Spritzen ausgesetzt ist.
- Überprüfen Sie vor dem Schneiden oder Bohren, ob sich hinter Montageflächen mögliche Hindernisse befinden.
- Verlegen Sie alle Systemleitungen sorgsam außerhalb der Reichweite von beweglichen Teilen und scharfen Kanten; verwenden Sie zum Sichern Kabelbinder oder Drahtklemmen sowie bei Bedarf Tüllen und Kabelbäume zum Schutz vor scharfen Kanten.

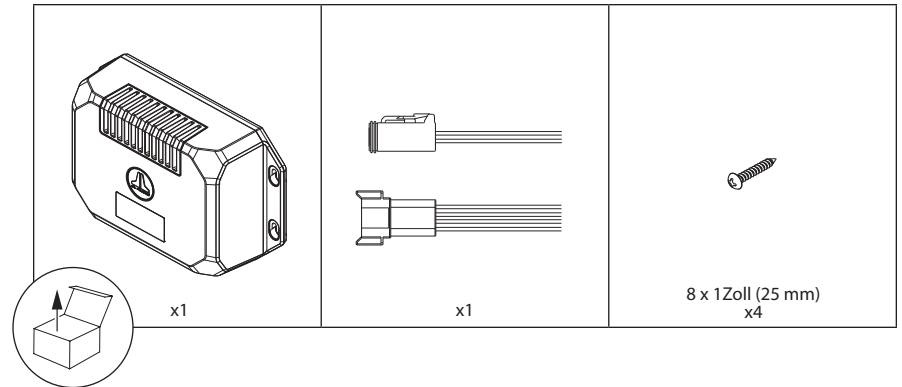

STEUERUNGSOPTIONEN'

Für die Bedienung muss das MM55-HR unter Verwendung entsprechender NMEA 2000®-Kabel und -Anschlüsse (separat erhältlich) mit einem kompatiblen NMEA 2000®-Gerät (nicht im Lieferumfang enthalten) verbunden sein.

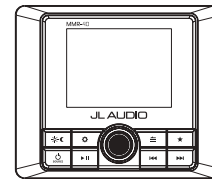

MediaMaster® MMR-40
Netzwerksteuerung
Vielfältige, wasserbeständige Steuerung (IP66) mit LCD-Farbdisplay



NMEA 2000®-Verbindung

Micro-C-Anschluss für das NMEA 2000®-Netzwerk unter Verwendung von Zubehörkabeln und Anschlüssen für NMEA 2000®-Netzwerke (separat erhältlich).

Hinweis: Für die Funktion sind kompatible Entertainment-Protokolle (PGN) für NMEA 2000®-Netzwerke erforderlich. Außerdem kann ein Software-Upgrade der verbundenen MFD-Geräte (Multifunktionsdisplay) notwendig sein. Informationen zur Gerätekompatibilität erhalten Sie vom Hersteller des MFD.

1. Die Steuerungsfunktionen sind je nach verbundenem Controller unterschiedlich. Zum Erzielen der vollen Funktionsfähigkeit muss das Gerät mit einem MMR-40 Netzwerkcontroller (separat erhältlich) oder mit Ihrer kompatiblen MFD mit MMA-1-HTML-MFD-Datenschnittstelle (separat erhältlich) verbunden sein.

ALLGEMEINE MONTAGE

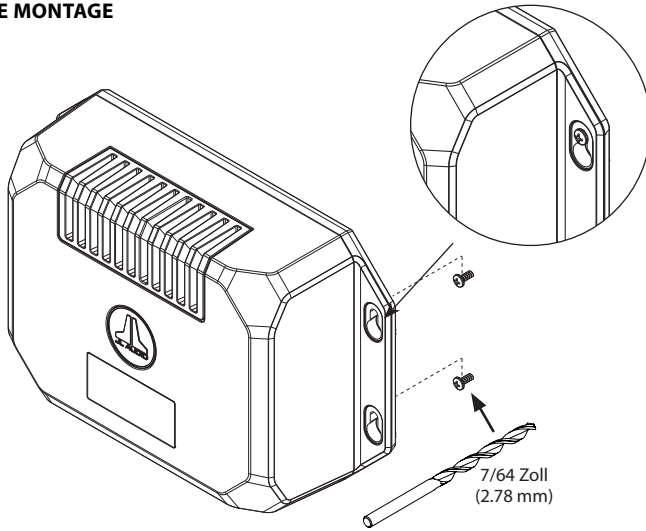

GRUNDLEGENDE BEDIENELEMENTE

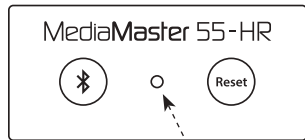

	= Hochfahren		= EIN
	= Bluetooth® Kopplungsmodus – Klassisch		= Bluetooth® Kopplungsmodus – Mobile App
	= Firmware-Update läuft		= Fehler

Control		Function	
	Bluetooth® Kopplung – Klassisch	<ul style="list-style-type: none"> Zum Verbinden von Streaming-Audiogeräten Kurz drücken, um Kopplungsmodus zu aktivieren LED blinkt bis zum Verbindungsaufbau schnell blau 	<ul style="list-style-type: none"> • LED leuchtet nach Verbindungsaufbau 10 Sekunden lang blau und danach grün • Zeitüberschreitung nach 60 Sekunden
	Bluetooth® Kopplung – Mobile App	<ul style="list-style-type: none"> Zum Verbinden von Controllern für mobile Apps Lange drücken, um Kopplungsmodus zu aktivieren LED blinkt bis zum Verbindungsaufbau schnell rot/blau 	
	Reset	<ul style="list-style-type: none"> Kurz drücken, um das Quellgerät neu zu starten 	<ul style="list-style-type: none"> • LED blinkt grün und leuchtet dann wieder grün

HINWEIS: Wenn eine Verbindung mit +12 V DC besteht, stellt das Quellgerät automatisch eine Verbindung mit zuvor gekoppelten Geräten her. Wenn sich ein gekoppeltes Gerät nicht in Reichweite befindet oder es keine zuvor gekoppelten Geräte gibt, aktiviert das Quellgerät für 60 Sekunden den Kopplungsmodus.

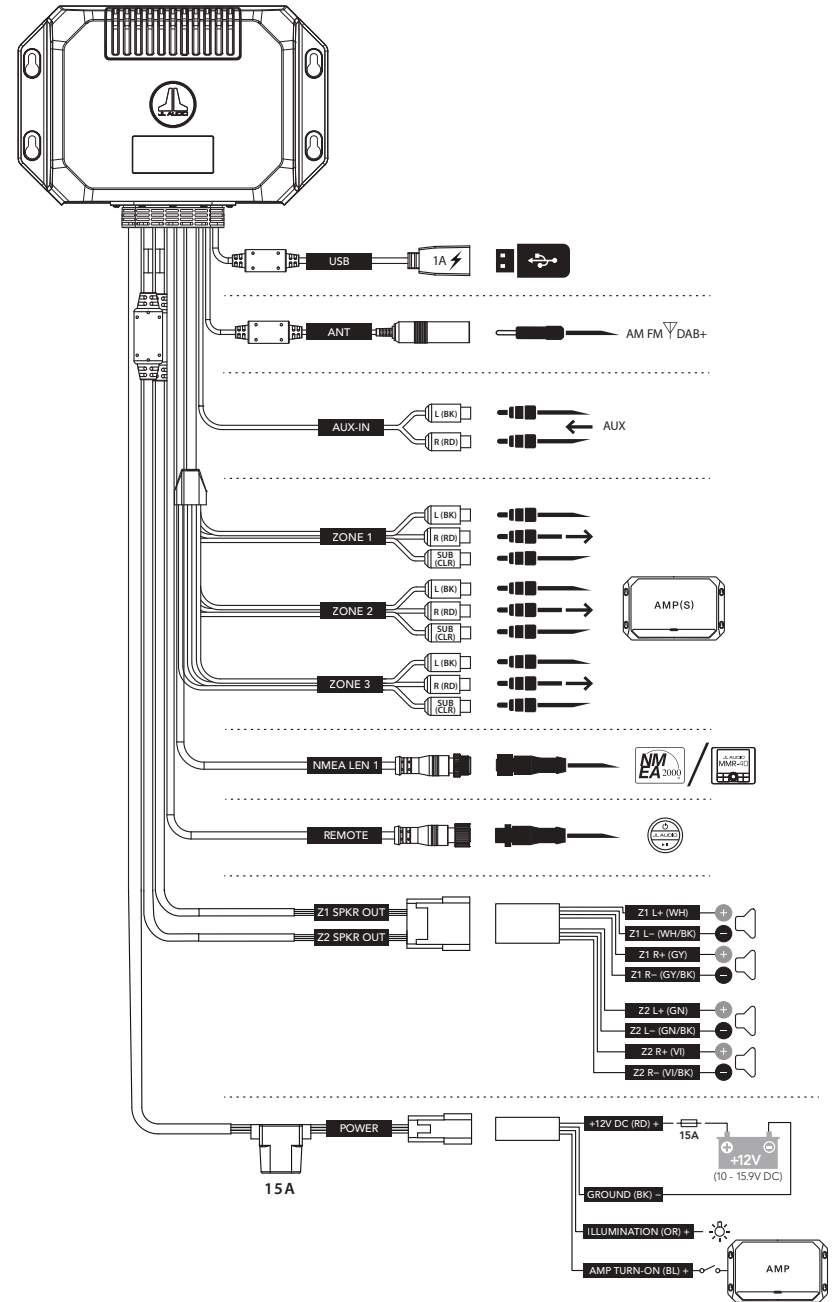

ALLGEMEINE VERKABELUNG



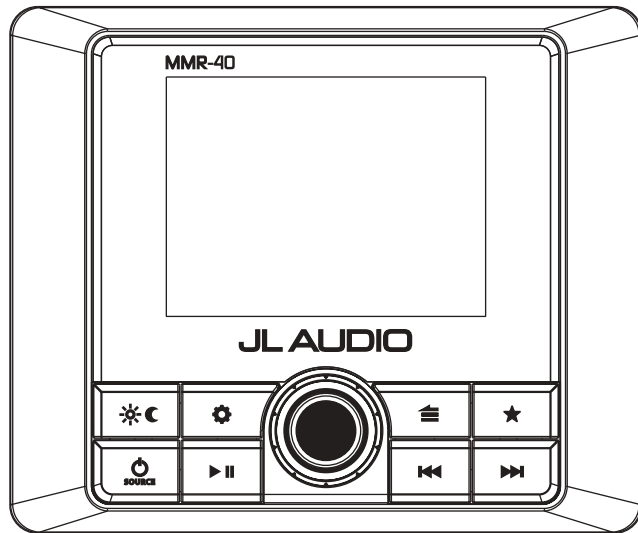



BEDIENFELD



ALLGEMEINE STEUERUNGSFUNKTIONEN (mit dem MMR-40)



Steuerung		Funktion
 SOURCE	Quelle/ Einschalt- taste	<ul style="list-style-type: none"> • Zum Einschalten kurz drücken; zum Ausschalten lange drücken • Wenn eingeschaltet: Kurz drücken, um das Menü „QUELLE: Wählen“ anzuzeigen
	Volume/ Select	<ul style="list-style-type: none"> • Drehen, um die Audiozonenpegel (Lautstärke) anzupassen • Drehen, um zu navigieren • Drücken, um eine Auswahl zu treffen • Lange drücken, um auf die Einstellungen für die Subwoofer-Anpassungsstufe zuzugreifen
 SETTINGS	Einstel- lungen	<ul style="list-style-type: none"> • Kurz drücken, um auf die Einstellungen „Audiozone: Ton und Balance“ zuzugreifen • Lange drücken, um auf „Systemeinstellungen: Hauptmenü“ zuzugreifen
 BACK/MENU	Back/ Menu	<ul style="list-style-type: none"> • Kurz drücken, um einen Schritt zurückzugehen oder auf Menüs speziell für die Quelle zuzugreifen
 FAVORITES	Favoriten	<ul style="list-style-type: none"> • Kurz drücken, um auf gespeicherte Voreinstellungen zuzugreifen • Lange drücken, um eine Frequenz als Voreinstellung zu speichern (bis zu 18)
	Stumm/ Pause	<ul style="list-style-type: none"> • Kurz drücken, um das Audio (AM/UKW/DAB+/AUX) stumm/laut zu schalten oder um die aktuelle Auswahl (USB/Bluetooth®) anzuhalten/fortzusetzen • Wenn die Seite für Audiozonenpegel angezeigt wird, kurz drücken, um das gesamte Audio (AM/FM/DAB+/AUX/USB/Bluetooth®) stumm zu schalten
	Vorwärts	<p>Kurz drücken:</p> <ul style="list-style-type: none"> • Tuner manuell vorwärts anpassen (AM/UKW/DAB+) • Nächsten Titel wählen (USB/Bluetooth®) <p>Lange drücken:</p> <ul style="list-style-type: none"> • Suchlauf zum nächsten Kanal (UKW); zehn Frequenzschritte nach vorne springen (AM) • Schnell vorspulen (USB)
	Rückwärts	<p>Kurz drücken:</p> <ul style="list-style-type: none"> • Tuner manuell rückwärts anpassen (AM/UKW/DAB+) • Titel erneut wiedergeben/vorherigen Titel auswählen (USB/Bluetooth®) <p>Lange drücken:</p> <ul style="list-style-type: none"> • Suchlauf zum vorherigen Kanal (UKW); zehn Frequenzschritte nachhinten springen (AM) • Schnell zurückspulen (USB)
	Tag/ Nacht	<ul style="list-style-type: none"> • Kurz drücken, um zwischen Displayeinstellungen für Tag/Nacht zu wechseln • Lange drücken, um auf „Systemeinstellungen: Display-Menü“ zuzugreifen

EINSTELLUNGEN DES SYSTEMMENÜS (mit dem MMR-40)	
	• Lange drücken, um auf „Systemeinstellungen: Hauptmenü“ zuzugreifen
	• Drehen, um zu navigieren • Drücken, um eine Auswahl zu treffen
Einstellungen	Funktion
Gerät benennen	Erstellt einen benutzerdefinierten Namen, der auf Geräten angezeigt wird, die über die drahtlose Bluetooth®-Technologie verbunden sind, oder für NMEA 2000®-Netzwerke
Audiozonen-Einrichtung	Konfiguriert die einzelnen Sätze an Audiozonen-Ausgaben
AUX-Eingangsempfindlichkeit	Konfiguriert die AUX-Eingangsempfindlichkeit: 2 V oder 1 V eff. (Standard)
Diagnose	Zeigt Informationen zur Seriennummer sowie zur Hardware- und Softwareversion an
Anzeige	Konfiguriert Display- und Helligkeitseinstellungen
Batteriemonitor	Zeigt eine Benachrichtigung an, wenn die Versorgungsspannung von 12 V DC und mehr auf unter 10 Volt abfällt oder auf über 16 Volt ansteigt Bei Auslösung aktiviert das Gerät den Sicherheitsmodus, um das Gerät so lange auszuschalten, bis wieder eine normale Betriebsspannung erreicht ist
Lauftext	Aktiviert fortlaufenden Lauftext für verfügbare RDS-/Titelinformationen
Tuner-Region	Konfiguriert AM-/UKW-Tuner-Bereiche/-Skalen für eine bestimmte Region
Einschalteneinstellungen	Konfiguriert Display- und Lautstärkeinstellungen nach der Aktivierung
Mobile Anwendung	Öffnet Kopplungsoptionen für die Anwendungssteuerung auf Mobilgeräten
Fernbedienung	Öffnet Kopplungsoptionen für Steuerungen mit drahtloser Bluetooth®-Technologie
Sprache	Konfiguriert die Sprache für angezeigte Navigationssteuerungen und die Benutzeroberfläche

MENÜEINSTELLUNGEN FÜR DIE AUDIOZONEN-EINRICHTUNG (mit dem MMR-40)				
	• Lange drücken, um auf „Systemeinstellungen: Hauptmenü“ zuzugreifen			
	• Drehen, um zu navigieren • Drücken, um eine Auswahl zu treffen			
Zone	Funktion	Einstellungen 1	Einstellungen 2	
Z1: Zone 1 Z2: Zone 2 Z3: Zone 3	Pegelsteuerungsmodus	Relativ: Verknüpft die Lautstärkepegel der Zonen 2 und 3 mit dem Pegel der Zone 1. (Verknüpfte Zonen folgen proportional der Lautstärke von Zone 1.) Der Offset-Pegel jeder Zone kann unabhängig eingestellt werden, sodass Sie eine angepasste, für das Layout eines Schiffs spezifische Pegelsteuerung erstellen können.		
		Absolut: Erstellt eine unabhängige Pegelsteuerung für ausgewählte Zonen, wobei jede eine eigenen Lautstärkereglern hat.		
		Fest	Maximal 4 V eff. (Standard) Maximal 2 V eff. Maximal 1 V eff.	
		Aus		
	Zone umbenennen	Bug, Brücke, Kajüte, Cockpit, Kombüse, Kabine 1, Kabine 2, Turm, Heckspiegel		
		Benutzerdefinierter Name	Alphanumerische Eingabe	
		Werksstandards		
	Maximale Lautstärkenbegrenzung	Maximale Lautstärkenbegrenzung		
	HPF	Hochpassfilter	Aus (Standard) 80 Hz 100 Hz 120 Hz	
	Sub 1 Sub 2 Sub 3	LPF (Tiefpassfilter)	Aus (Standard) 60 Hz 80 Hz 100 Hz	
Subwoofer aus				

AUDIOSTREAMING MIT DRAHTLOSER BLUETOOTH®-TECHNOLOGIE

Sie können drahtlos über kompatible Geräte mit drahtloser Bluetooth®-Technologie Audio aus einer Entfernung von bis zu 11 m (35 Fuß) hören. Es können bis zu acht Geräte gekoppelt sein, allerdings kann nur jeweils ein Streaming-Gerät verbunden sein.

EINSTELLUNGEN FÜR GERÄTE MIT DRAHTLOSER BLUETOOTH®-TECHNOLOGIE (mit dem MMR-40)	
 BACK/MENU	• Während Bluetooth® als Quelle ausgewählt ist, kurz drücken, um das Bluetooth®-Hauptmenü anzuzeigen
	• Drehen, um zu navigieren • Drücken, um eine Auswahl zu treffen
Einstellungen	Funktion
Aktuelle Wiedergabe	Keht zur Seite „Aktuelle Wiedergabe“ zurück
Neues Gerät koppeln	Initiiert den Kopplungsmodus (verbundene Geräte werden getrennt)
Gekoppeltes Gerät verbinden	Zeigt alle gekoppelten Geräte an, die verbunden werden können
Primäres Gerät einrichten	Weist einem gekoppelten Gerät eine Priorität zu, damit es automatisch verbunden wird
Gekoppeltes Gerät löschen	Ermöglicht die Auswahl eines gekoppelten Geräts, um es zu entfernen
Alle gekoppelten Geräte löschen	Entfernt alle gekoppelten Geräte aus dem Speicher

HINWEIS: Wenn eine Verbindung mit +12 V DC besteht, stellt das Quellgerät automatisch eine Verbindung mit zuvor gekoppelten Geräten her. Wenn sich ein gekoppeltes Gerät nicht in Reichweite befindet oder es keine zuvor gekoppelten Geräte gibt, aktiviert das Quellgerät für 60 Sekunden den Kopplungsmodus.

! WICHTIG

- Garmin erklärt hiermit, dass die Funkeinrichtung MM55-HR der Direktive 2014/53/EU entspricht. Der vollständige Text der EU-Konformitätserklärung ist unter folgender Internetadresse verfügbar: www.garmin.com/compliance
- Technische Daten zur Drahtlosfunktion des MM55:
Frequenzbereich des Bluetooth-Senders: 2400 MHz - 2483.5 MHz
Leistung des Bluetooth-Senders: <14 dBm (EIRP)

! IMPORTANT

- Garmin erklärt hiermit, dass dieses MM55-HR Gerät den wesentlichen Anforderungen und weiteren relevanten Vorschriften der Radio Equipment Regulations 2017 entspricht. Der vollständige Text der UK-Konformitätserklärung ist unter folgender Internetadresse verfügbar: www.garmin.com/compliance

USB-VERBINDUNGEN

Ermöglicht es Ihnen, USB-Speichergeräte (USB-Stick, digitaler Audioplayer usw.) an den USB-Anschluss anzuschließen. Umfasst einen 1-A-Ladeausgang.

EINSTELLUNGEN DES USB-MENÜS (mit dem MMR-40)	
 BACK/MENU	• Während USB als Quelle ausgewählt ist, kurz drücken, um das USB-Hauptmenü anzuzeigen
	• Drehen, um zu navigieren • Drücken, um eine Auswahl zu treffen
Einstellungen	Funktion
Aktuelle Wiedergabe	Keht zur Seite „Aktuelle Wiedergabe“ zurück
Zufallswiedergabe	Aktiviert oder deaktiviert (Standard) die Zufallswiedergabe
Wiederholen	Aktiviert die Wiederholung aller Titel, des aktuellen Titels oder deaktiviert die Wiederholung (Standard)
Alles wiedergeben	Gibt alle Inhalte in allen Ordnern wieder

! WICHTIG

- Sichern Sie das verbundene Gerät ordnungsgemäß vor der Fahrt, um Schäden durch ein Herunterfallen oder durch plötzliches Beschleunigen/Bremsen zu vermeiden.
- Bedienung, Funktionen und Display können abhängig vom Modell und der Version des verbundenen Geräts variieren.
- Wenn Sie eine Verbindung über einen USB-Anschluss herstellen, vergewissern Sie sich, dass Sie die drahtlose Verbindung des Geräts entkoppeln oder deaktivieren, um mögliche Wiedergabekonflikte zu vermeiden.
- Falls es während des Betriebs zu einer ungewöhnlichen Leistung kommt, trennen Sie das Gerät und überprüfen Sie dessen Zustand. Starten Sie das Gerät neu, falls sich die Leistung nicht verbessert.

USB-FIRMWARE-UPDATE

Wenn das Quellgerät eingeschaltet wird und ein USB-Laufwerk verbunden ist, auf dem Firmware geladen ist, beginnt das Gerät automatisch mit dem Firmware-Update. Während dieser Zeit blinkt die LED während des gesamten Updates lila. Danach leuchtet die LED wieder grün.

OPTIONALES STEUERUNGS- UND SCHNITTSTELLENZUBEHÖR

Die folgenden Verbindungen sind inbegriffen, um MediaMaster®-Zubehör (separat erhältlich) hinzuzufügen. Im bereitgestellten Benutzerhandbuch des jeweiligen Zubehörs finden Sie spezifische Benutzer- und Installationsanweisungen.

NMEA 2000®-Verbindung

Micro-C-Anschluss für das NMEA 2000®-Netzwerk unter Verwendung von Zubehörkabeln und Anschlüssen für NMEA 2000®-Netzwerke (separat erhältlich). Hinweis: Für die Funktion sind kompatible Entertainment-Protokolle (PGN) für NMEA 2000®-Netzwerke erforderlich. Außerdem kann ein Software-Upgrade der verbundenen MFD-Geräte (Multifunktionsdisplay) notwendig sein. Informationen zur Gerätekompatibilität erhalten Sie vom Hersteller des MFD.

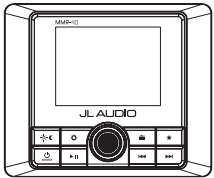

MediaMaster® MMR-40 Netzwerksteuerung

Vielfältige, wasserbeständige Steuerung (IP66) mit LCD-Farbdisplay



MediaMaster® MMR-5N2K Netzwerk-Lautstärkeregelung

Wasserbeständige Steuerung (IPX7)



MFD-Steuerung

Funktionen zur Steuerung über das MFD (Multifunktionsdisplay) des Boots

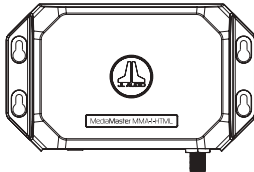

MediaMaster® MMA-1-HTML MFD-Datenschnittstelle

Digitale Schnittstelle für thematische Navigationsfunktionen und Steuerungen auf der MFD (Multifunktionsdisplay) des Boots

Bluetooth®-Verbindung

Extrem effiziente Bluetooth® Low Energy-Technologie ermöglicht die Funksteuerung aus Entfernungen von bis zu 11 m (35 Fuß). Koppeln Sie bis zu acht Fernbedienungen mit einem einzelnen Quellgerät.

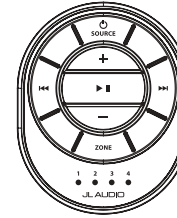

MediaMaster® MMR-25W Funksteuerung

Wasserbeständige Steuerung (IP68)



MediaMaster®-Fernbedienungs-App

Kostenlose, vielfältige Anwendungssteuerung über Ihr kompatibles drahtloses Gerät.

Hinweis: Für App-Funktionen ist möglicherweise ein Software-Update des Quellgeräts erforderlich. Informationen: www.jlaudio.com/support



Remoteverbindung

Ermöglicht eine direkte Verbindung von kabelgebundenen MediaMaster®-Steuerungen mithilfe von Zubehörkabeln und -splitttern für Steuerungen. Verwenden Sie bis zu drei Fernbedienungen mit einem einzelnen Quellgerät aus Entfernungen von bis zu 23 m (75 Fuß).

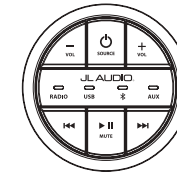

MediaMaster® MMR-20-BE Kabelfernbedienung

Zusätzliche, wasserbeständige Steuerung (IP67)

TECHNISCHE DATEN

Elektrische Daten	
Betriebsspannung	14,4 V Gleichspannung (10 bis 16 V)
Betriebstemperaturbereich	-20 °C bis +65 °C (-4 °F bis +149 °F)
Stromaufnahme/Sicherungswert	15 A (maximal)/100 mA (Standby)/15 A
NMEA 2000®-LEN-Wert	1 (Micro-C-Anschluss)
Kompatible MFDs	Garmin, Simrad, Lowrance, Raymarine
Vorverstärkerausgänge/-eingänge	
Ausgangskanäle	Ein Stereopaar und Mono-Subwoofer-RCA-Stecker pro Zone
Ausgangskonfiguration	Relativ, Absolut, Fest, Aus
Maximale Ausgangsspannung	Relativ oder absolut: 4 V eff. Fest: Wählbar: 4 V/2 V/1 V eff.
Ausgangsimpedanz	250 Ω
AUX-Eingang	Ein Stereopaar an RCA-Steckern (Eingangsempfindlichkeit von 2 V/1 V eff.)
Verstärkte Audioausgänge	
Effektive Nennleistung bei 14,4 V	25W x 4 @ 4 Ω
Minimale Impedanz	2 Ω pro Kanal
Klangregelungsoptionen	
Ton und Balance	Höhen, Mitten, Bässe und Balance (alle Zonen)
Hochpassfilter	Aus, 80 Hz, 100 Hz und 120 Hz (jede Zone)
Tiefpassfilter	Aus, 60 Hz, 80 Hz und 100 Hz (jede Subwoofer-Zone)
Tuner	
UKW-Tuner mit RDS	87,5 bis 107,9 MHz (Schritte von 0,2 MHz)
AM-Tuner	530 bis 1710 kHz (Schritte von 10 kHz)
DAB+-Tuner	170 bis 230 MHz
Favoriten	18 Voreinstellungen auf allen Tunern
Bluetooth®	
Profil	A2DP v1.2, AVRCP v1.4
Core-Angaben	Version 2.1 + EDR
Codec	SBC, Qualcomm® aptX™ audio
Verbindungsbereich	Bis zu 11 m (35 Fuß)
USB	
Benutzeroberfläche	USB 2.0
Maximaler Ladeausgang	1 A
Unterstützte Audioformate	MP3, MP4, WAV, AAC, M4A, M4B
Abmessungen	
Einheiten B x H x T	7,68 x 2,28 x 4,96 Zoll (195 mm x 58 mm x 126 mm)



A Garmin Brand



MediaMaster® 55-HR

UNITÀ SORGENTE NASCOSTA
PER LA NAUTICA

MANUALE DEL PROPRIETARIO



DICHIARAZIONE DI CONFORMITÀ FCC

Questo dispositivo è conforme alla Parte 15 delle normative FCC. L'uso è soggetto alle due condizioni seguenti:

(1) questo dispositivo non deve causare interferenze dannose e (2) questo dispositivo non può accettare interferenze, incluse quelle che possono causare anomalie di funzionamento. Tali limiti sono progettati per fornire una protezione ragionevole contro le interferenze dannose in un'installazione residenziale.

Questo dispositivo genera, utilizza e può emettere energia in radiofrequenza e, se non installato nel rispetto delle istruzioni, può produrre interferenze dannose alle comunicazioni radio. Non è tuttavia possibile garantire la totale assenza di interferenze in un'installazione specifica. Qualora il presente dispositivo generi interferenze alla ricezione radiotelevisiva, è possibile risolvere il problema eseguendo una o più delle operazioni indicate di seguito:

- Modificare l'orientamento o la posizione dell'antenna.
- Allontanare il dispositivo dal ricevitore.
- Collegare il dispositivo a una presa su un circuito diverso da quello a cui è collegato il ricevitore.
- Per assistenza, rivolgersi al rivenditore o a un tecnico radiotelevisivo esperto.

Un utilizzo diverso da quello previsto o modifiche al dispositivo, possono danneggiare il prodotto.

DICHIARAZIONE FCC SULL'ESPOSIZIONE ALLE RADIAZIONI

Questo dispositivo è conforme ai limiti di esposizione alle radiazioni FCC previsti per gli ambienti non soggetti a controllo. Il dispositivo deve essere installato e utilizzato a una distanza minima di 20 cm tra il radiatore e una qualsiasi parte del corpo.

DICHIARAZIONE PER IL CANADA

Questo dispositivo include un trasmettitore/ ricevitore esente da licenza conforme agli standard RSS canadesi esenti da licenza di Innovation, Science and Economic Development. L'uso è soggetto alle due condizioni seguenti:

- (1) Il dispositivo non deve causare interferenze.
- (2) Il dispositivo deve accettare le interferenze, incluse quelle che possono causare anomalie di funzionamento.

Il dispositivo soddisfa l'esenzione dai limiti di valutazione ordinari specificati nella sezione 2.5 dell'RSS 102 ed è conforme all'esposizione alle RF RSS-102 (gli utenti possono ottenere informazioni sull'esposizione alle RF e sulla conformità in vigore in Canada). Questo dispositivo soddisfa l'esenzione dai limiti di valutazione ordinari specificati nella sezione 2.5 dell'RSS-102. Deve essere installato e utilizzato a una distanza minima di 20 cm tra il radiatore e una qualsiasi parte del corpo.

CONSIDERAZIONI SULLA SICUREZZA

- Utilizzare questo prodotto solo su veicoli con impianti elettrici con messa a terra negativa da 12 V. Questo prodotto non è certificato o approvato per l'uso su velivoli.
- Installare saldamente il prodotto per evitare danni o lesioni in condizioni difficili.
- Non sostituire il fusibile del cavo di alimentazione con uno di diverso valore. Non bypassare mai il fusibile.
- Ascoltare il sistema audio a livelli appropriati alle condizioni di funzionamento e sicuri per l'udito.

NOTE SULL'INSTALLAZIONE

- L'installazione richiede gli utensili e l'attrezzatura di sicurezza appropriati. Si raccomanda di far installare il dispositivo a un professionista.
- Questo dispositivo è impermeabile. Non immergere o esporre a spruzzi d'acqua ad alta pressione.
- Prima dell'installazione, spegnere il sistema audio e scollegare la batteria dal sistema.
- Installare il dispositivo in un luogo asciutto e ben ventilato che non interferisca con i sistemi installati in fabbrica. Se non è disponibile un ambiente asciutto, è possibile utilizzare un luogo non esposto a spruzzi violenti.
- Prima di tagliare o praticare fori, verificare se sono presenti ostacoli dietro le superfici di montaggio.
- Instradare con attenzione tutti i cavi del sistema, lontano da parti in movimento e bordi affilati; fissare i cavi con fascette o serrafili e, se necessario, utilizzare occhielli e passacavi per proteggere i cavi da bordi affilati.

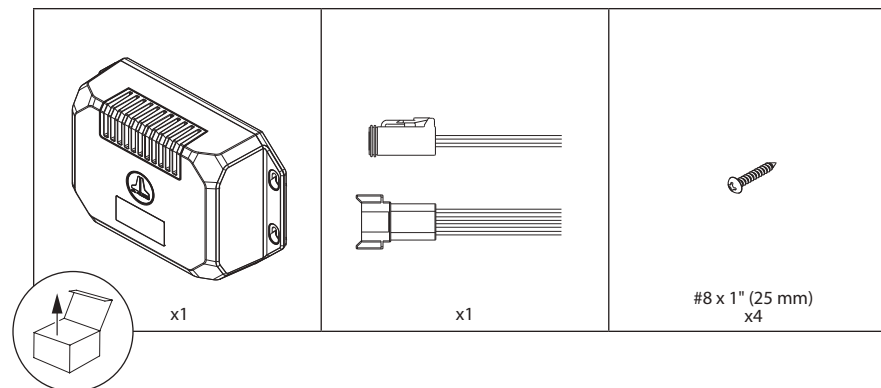

OPZIONI DI CONTROLLO¹

Per funzionare, il dispositivo MM55-HR deve essere collegato a un dispositivo NMEA 2000[®] compatibile (non incluso) utilizzando cavi e connettori NMEA 2000[®] idonei (venduti separatamente).

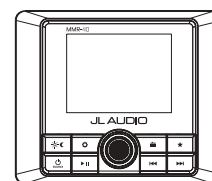

MediaMaster[®] MMR-40 Controller di rete

Controller con funzionalità complete, resistente all'acqua (grado di protezione IP66) con schermo LCD a colori



Collegamento a reti NMEA 2000[®]

Connettore Micro-C per reti NMEA 2000[®] con cavi e connettori per reti NMEA 2000[®] (venduti separatamente). Nota: Per il funzionamento sono richiesti protocolli di intrattenimento compatibili (PGN) per reti NMEA 2000[®] e potrebbe essere necessario un aggiornamento software degli schermi multifunzione (MFD) collegati. Rivolgersi al produttore dello schermo multifunzione per informazioni sulla compatibilità del dispositivo.

1. La funzionalità di controllo varia a seconda dell'opzione del controller collegato. La funzionalità completa richiede il collegamento a un controller di rete MMR-40 (venduto separatamente) o a un MFD compatibile con un'interfaccia dati MFD MMA-1-HTML (venduta separatamente).

MONTAGGIO GENERALE

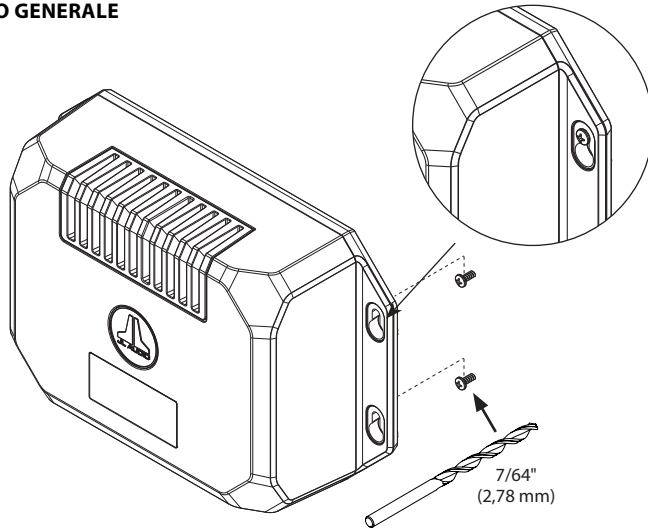

COMANDI DI BASE

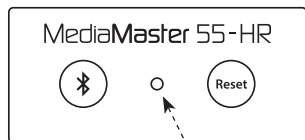

	= Avvio		= ATTIVATO
	= Modalità di associazione Bluetooth® e wireless - Classic		= Modalità di associazione Bluetooth® - App mobile
	= Aggiornamento firmware in corso		= Errore

Controllo		Funzione	
	Associazione Bluetooth® - Classic	Consente di collegare dispositivi audio in streaming • Premere brevemente per accedere alla modalità di associazione • LED blu lampeggiante veloce fino al collegamento	• LED blu per 10 secondi dopo la connessione, quindi nuovamente verde • Si spegne dopo 60 secondi
	Associazione Bluetooth® - App per dispositivi mobili	Consente di collegare controller per applicazioni mobili • Premere a lungo per accedere alla modalità di associazione • LED rosso/blu lampeggiante veloce fino al collegamento	
	Ripristina	• Premere brevemente per riavviare l'unità sorgente	• LED lampeggiante in verde, quindi nuovamente in verde

NOTA: Quando è collegata a +12 V CC, l'unità sorgente si collega automaticamente a qualsiasi dispositivo precedentemente associato. Se un dispositivo associato è fuori portata o se non ci sono dispositivi precedentemente associati, l'unità sorgente entrerà in modalità di associazione per sessanta secondi.

COLLEGAMENTI GENERALI

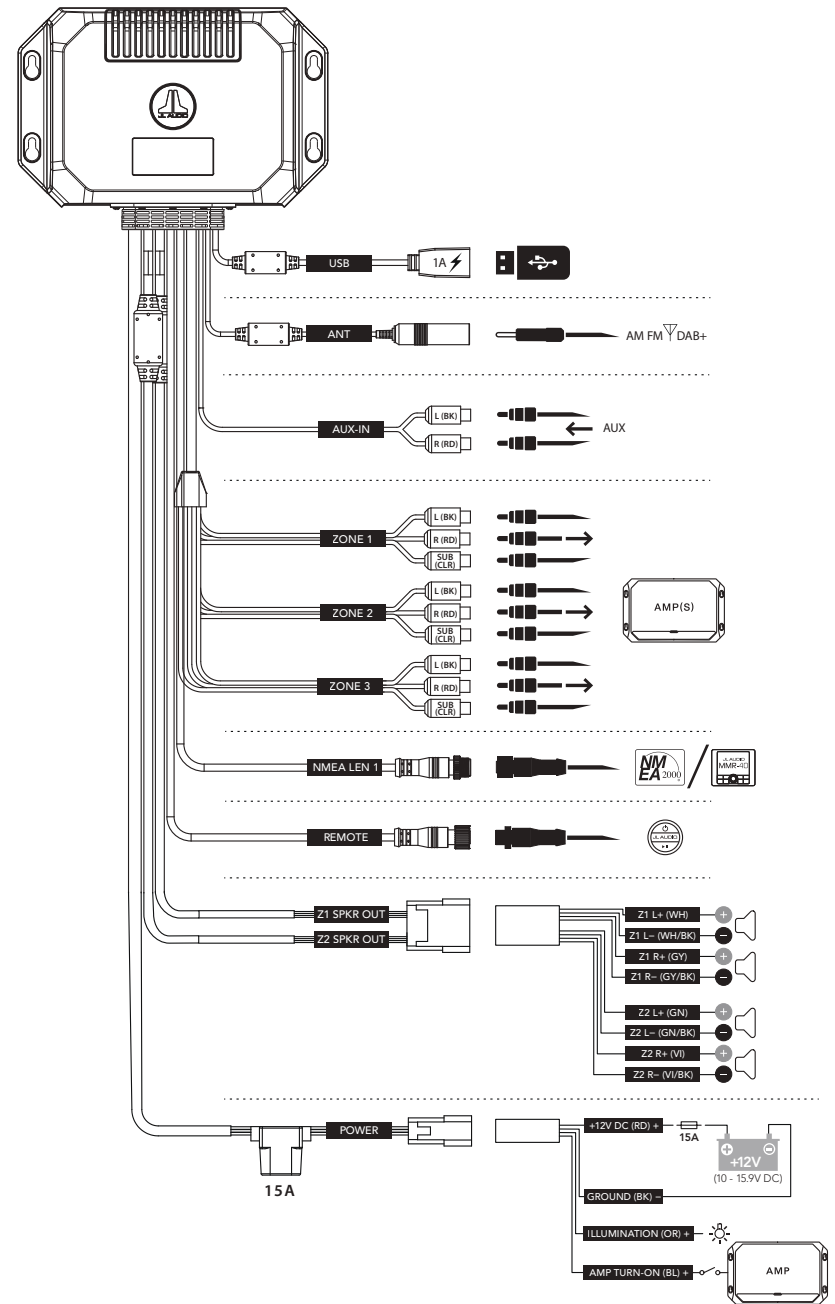



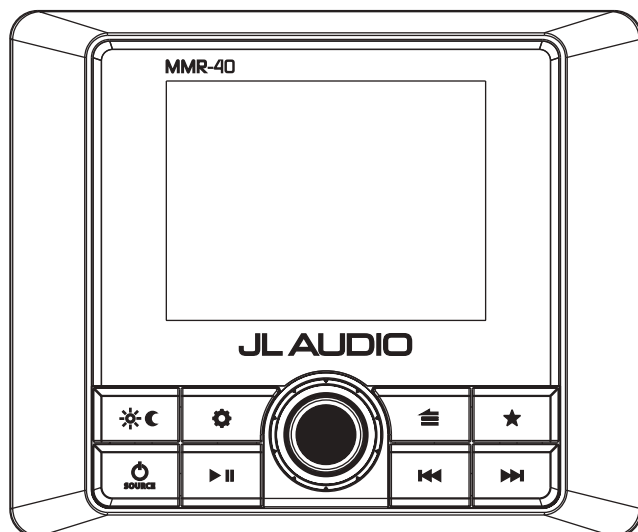

PANNELLO DI CONTROLLO



FUNZIONI GENERALI DI CONTROLLO (utilizzando MMR-40)



Controllo	Funzione
 SOURCE	Sorgente/ Alimentazione <ul style="list-style-type: none"> • Premere brevemente per accendere; premere a lungo per spegnere • Con il dispositivo acceso, premere brevemente per visualizzare il menu SORGENTE: Seleziona
	Volume/ Seleziona <ul style="list-style-type: none"> • Ruotare per regolare i livelli delle zone audio (volume) • Ruotare per spostarsi • Premere per effettuare una selezione • Premere brevemente per accedere alle impostazioni Livello subwoofer
 SETTINGS	Impostazioni <ul style="list-style-type: none"> • Premere brevemente per accedere alle impostazioni Zona audio: Tono e bilanciamento • Premere a lungo per accedere a Impostazioni di sistema: Menu principale
 BACK/MENU	Indietro/ Menu <ul style="list-style-type: none"> • Premere brevemente per tornare all'impostazione precedente o accedere ai menu specifici di una sorgente
 FAVORITES	Preferiti <ul style="list-style-type: none"> • Premere brevemente per accedere alle preimpostazioni memorizzate • Premere a lungo per memorizzare una frequenza come preimpostazione (fino a 18)
	Disattiva audio/ Pausa <ul style="list-style-type: none"> • Premere brevemente per disattivare/riattivare l'audio (AM/FM/DAB+/AUX) o mettere in pausa/riprendere la selezione corrente (USB/Bluetooth®) • Quando viene visualizzata la schermata Livelli zone audio, premere brevemente per disattivare tutto l'audio (AM/FM/DAB+/AUX/USB/Bluetooth®)
	Avanti <p>Premere brevemente per:</p> <ul style="list-style-type: none"> • Regolare manualmente il sintonizzatore in avanti (AM/FM/DAB+) • Selezionare il brano successivo (USB/Bluetooth®) <p>Premere a lungo per:</p> <ul style="list-style-type: none"> • Cercare il canale successivo (FM); andare avanti di dieci intervalli di frequenza (AM) • Avanzamento rapido (USB)
	Indietro <p>Premere brevemente per:</p> <ul style="list-style-type: none"> • Regolare manualmente il sintonizzatore indietro (AM/FM/DAB+) • Riavviare il brano/selezionare il brano precedente (USB/Bluetooth®) <p>Premere a lungo per:</p> <ul style="list-style-type: none"> • Cercare il canale precedente (FM); tornare indietro di dieci intervalli di frequenza (AM) • Riavvolgimento rapido (USB)
	Giorno/ Notte <ul style="list-style-type: none"> • Premere brevemente per scegliere le impostazioni di visualizzazione giorno/notte • Premere a lungo per accedere a Impostazioni di sistema: menu Schermo

IMPOSTAZIONI DEL MENU DI SISTEMA (utilizzando MMR-40)	
	• Premere a lungo per accedere a Impostazioni di sistema: Menu principale
	• Ruotare per spostarsi • Premere per effettuare una selezione
Impostazione	Funzione
Assegna un nome al dispositivo	Creare un nome personalizzato da visualizzare sui dispositivi connessi tramite tecnologia wireless Bluetooth® o per le reti NMEA 2000®
Configurazione zone audio	Consente di configurare ciascun gruppo di uscite di una zona audio
Sensibilità ingresso AUX	Consente di configurare la sensibilità dell'ingresso AUX: 2 V o 1 V RMS (impostazione predefinita)
Diagnostica	Visualizza il numero di serie e informazioni sulla versione hardware e software
Schermo	Consente di configurare le impostazioni di visualizzazione e luminosità
Monitoraggio batteria	Avvisa quando la tensione di alimentazione +12 V CC è inferiore a 10 V o supera i 16 V Se attivato, l'unità entra in modalità Modo Sicuro con un messaggio che chiede di spegnere l'unità fino al ripristino della normale tensione operativa
Testo a scorrimento	Abilita lo scorrimento continuo delle informazioni RDS/testo del brano disponibili
Regione di sintonizzazione	Consente di configurare la gamma/scala del sintonizzatore AM/FM per una regione specifica
Impostazioni di accensione	Consente di configurare le impostazioni di visualizzazione e volume al momento dell'attivazione
Applicazione mobile	Consente di accedere alle opzioni di associazione per il controllo tramite l'applicazione per dispositivi mobili
Telecomando	Consente di accedere alle opzioni di associazione per i controller dotati di tecnologia wireless Bluetooth®
Lingua	Consente di configurare la lingua dei comandi di navigazione visualizzati e dell'interfaccia utente

IMPOSTAZIONI DEL MENU CONFIGURAZIONE ZONE AUDIO (utilizzando MMR-40)				
	• Premere a lungo per accedere a Impostazioni di sistema: Menu principale			
	• Ruotare per spostarsi • Premere per effettuare una selezione			
Zona	Funzione	Impostazione 1	Impostazione 2	
Z1: Zona 1 Z2: Zona 2 Z3: Zona 3	Modalità controllo livelli	Relativa: collega i livelli di volume delle Zone 2 - 3 al livello della Zona 1 (le zone collegate seguiranno proporzionalmente il volume della Zona 1). Il livello di offset di ciascuna zona è regolabile in modo indipendente, consentendo di creare un regolatore di livelli personalizzato, specifico per il layout dell'imbarcazione.		
		Assoluta: consente di creare un controllo indipendente del livello per le zone selezionate, ciascuna con un proprio cursore del livello del volume.		
		Fissa	4 V RMS max (impostazione predefinita) 2 V RMS max 1 V RMS max	
		Off		
	Rinomina zona	Prua, Ponte, Cabina interna, Cabina di pilotaggio, Cambusa, Plancia, Cabina 1, Cabina 2, Torre, Specchio di poppa		
		Personalizza nome		Input alfanumerico
		Predefinito		
	Limite max volume	Limite max volume		
	HPF	Filtro passa-alto		Off (impostazione predefinita) 80 Hz 100 Hz 120 Hz
	Sub 1 Sub 2 Sub 3	LPF (filtro passa-basso)		Off (impostazione predefinita) 60 Hz 80 Hz 100 Hz
Sub Off				

STREAMING AUDIO CON TECNOLOGIA WIRELESS BLUETOOTH®

È possibile ascoltare l'audio in modalità wireless da dispositivi compatibili dotati di tecnologia wireless Bluetooth® a una distanza massima di 11 m. È possibile associare fino a otto dispositivi per lo streaming, ma il dispositivo può connettersi a un solo dispositivo alla volta.

IMPOSTAZIONI PER I DISPOSITIVI CON TECNOLOGIA WIRELESS BLUETOOTH® (utilizzando MMR-40)	
 BACK/MENU	• Con Bluetooth® selezionato come sorgente, premere brevemente per visualizzare Bluetooth®: Menu principale
	• Ruotare per spostarsi • Premere per effettuare una selezione
Impostazione	Funzione
In riproduzione	Torna alla schermata In riproduzione
Associa nuovo dispositivo	Avvia la modalità di associazione (i dispositivi collegati verranno disconnessi)
Connetti dispositivo associato	Visualizza tutti i dispositivi associati a cui è possibile connettersi
Imposta dispositivo principale	Consente di assegnare la priorità a un dispositivo associato, che verrà connesso automaticamente
Elimina dispositivo associato	Selezionare il dispositivo da rimuovere dall'elenco dei dispositivi associati
Elimina tutti i dispositivi associati	Rimuove dalla memoria tutti i dispositivi associati

NOTA: Quando è collegata a +12 V CC, l'unità sorgente si collega automaticamente a qualsiasi dispositivo precedentemente associato. Se un dispositivo associato è fuori portata o se non ci sono dispositivi precedentemente associati, l'unità sorgente entrerà in modalità di associazione per sessanta secondi.

! IMPORTANTE

- Con il presente documento, Garmin dichiara che questo tipo di apparecchiatura radio MM55-HR è conforme alla Direttiva 2014/53/UE. Il testo completo della dichiarazione di conformità UE è disponibile al seguente indirizzo Internet: www.garmin.com/compliance
- Specifiche wireless MM55:
 - Gamma di frequenza del trasmettitore Bluetooth: 2400 MHz - 2483.5 MHz
 - Potenza del trasmettitore Bluetooth: <14 dBm (EIRP)

! IMPORTANT

- Con il presente documento, Garmin dichiara che MM55-HR è conforme ai requisiti essenziali e alle altre disposizioni in materia dei Regolamenti sulle apparecchiature radio 2017. Il testo completo della dichiarazione di conformità del Regno Unito è disponibile al seguente indirizzo Internet: www.garmin.com/compliance

COLLEGAMENTI USB

Utilizzare la porta USB per collegare dispositivi di archiviazione USB (chiavette, lettori audio digitali, ecc.). Include un'uscita da 1 A per la ricarica.

IMPOSTAZIONI DEL MENU USB (utilizzando MMR-40)	
 BACK/MENU	• Con USB selezionato come sorgente, premere brevemente per visualizzare USB: Menu principale
	• Ruotare per spostarsi • Premere per effettuare una selezione
Impostazione	Funzione
In riproduzione	Torna alla schermata In riproduzione
Casuale	Attiva la modalità di riproduzione casuale: On o Off (impostazione predefinita)
Ripeti	Attiva ripetizione: Tutti, Brano o Off (impostazione predefinita)
Riproduci tutto	Consente di riprodurre tutti i contenuti all'interno di tutte le cartelle

! IMPORTANTE

- Fissare saldamente il dispositivo collegato prima di mettersi alla guida per evitare danni causati da cadute o brusche accelerazioni/frenate.
- Controllo, funzionalità e visualizzazione possono variare a seconda del modello e della versione del dispositivo collegato.
- Quando il dispositivo è collegato tramite porta USB, annullare l'associazione o disattivare la connessione wireless al dispositivo per evitare possibili conflitti di riproduzione.
- In caso di prestazioni anomale durante il funzionamento, scollegare il dispositivo e verificarne le condizioni. Riavviare il dispositivo se le prestazioni non migliorano.

AGGIORNAMENTO DEL FIRMWARE USB

Quando viene accesa con un'unità USB collegata caricata con il firmware, l'unità sorgente avvia automaticamente il processo di aggiornamento del firmware. Durante questo periodo di tempo, il LED lampeggerà in viola per l'intera procedura di aggiornamento. Al termine, il LED tornerà verde fisso.

ACCESSORI OPZIONALI PER IL CONTROLLER E L'INTERFACCIA

Per aggiungere accessori MediaMaster® (venduti separatamente) sono inclusi i seguenti collegamenti. Consultare il manuale utente di ciascun accessorio per le istruzioni di installazione e d'uso specifiche.

Collegamento a reti NMEA 2000®

Connettore Micro-C per reti NMEA 2000® con cavi e connettori per reti NMEA 2000® (venduti separatamente).

Nota: Per il funzionamento sono richiesti protocolli di intrattenimento compatibili (PGN) per reti NMEA 2000® e potrebbe essere necessario un aggiornamento software degli schermi multifunzione (MFD) collegati. Rivolgersi al produttore dello schermo multifunzione per informazioni sulla compatibilità del dispositivo.

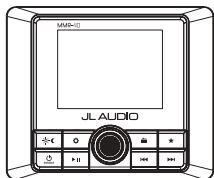

MediaMaster® MMR-40 Controller di rete

Controller con funzionalità complete, resistente all'acqua (grado di protezione IP66) con schermo LCD a colori



MediaMaster® MMR-5N2K Controller del volume di rete

Controller resistente all'acqua (grado di protezione IPX7)



Controllo MFD

Funzionalità di controllo tramite lo schermo multifunzione (MFD) dell'imbarcazione

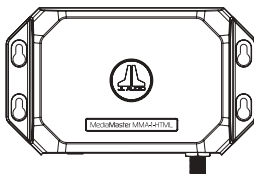

MediaMaster® MMA-1-HTML Interfaccia dati MFD

Interfaccia digitale con navigazione a tema e controlli sullo schermo multifunzione (MFD) dell'imbarcazione

Connessione Bluetooth®

La tecnologia a basso consumo energetico Bluetooth® consente il controllo wireless fino a 11 m di distanza. Possibilità di associare fino a otto telecomandi a una singola unità sorgente.

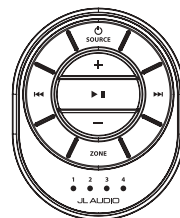

MediaMaster® MMR-25W Controller wireless

Controller resistente all'acqua (grado di protezione IP68)



App MediaMaster® Remote Controller

App di controllo gratuita con funzionalità complete che utilizza un dispositivo wireless compatibile.

Nota: la funzionalità dell'app potrebbe richiedere un aggiornamento software dell'unità sorgente. Visitare il sito: www.jludio.com/support



Connessione remota

Consente il collegamento diretto di controller MediaMaster® cablati utilizzando cavi e splitter per controller. Consente di aggiungere fino a tre telecomandi a una singola unità sorgente, a una distanza massima di 23 m.

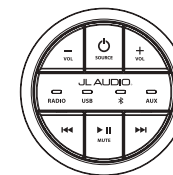

MediaMaster® MMR-20-BE Telecomando cablato

Controller ausiliario resistente all'acqua (grado di protezione IP67)

SPECIFICHE

Elettriche	
Tensione di funzionamento	14,4 V CC (10-16 V)
Temperatura operativa	Da -20 °C a +65 °C
Assorbimento di corrente/ valore fusibile	15 A (max) / 100 mA (in standby) / 15 A
LEN NMEA 2000®	1 (connettore Micro-C)
Schermo multifunzione compatibile	Garmin, Simrad, Lowrance, Raymarine
Uscite/ingressi audio preamplificati	
Canali di uscita	Una coppia di connettori RCA stereo e subwoofer mono per zona
Configurazione dell'uscita	Relativa, Assoluta, Fissa o Off
Tensione di uscita massima	Relativa o Assoluta: 4 V RMS Fissa: selezionabile 4 V/2 V/1 V RMS
Impedenza di uscita	250 Ω
Ingresso ausiliario	Una coppia di connettori RCA stereo (sensibilità ingresso 2 V/1 V RMS)
Uscite audio amplificate	
Potenza RMS nominale a 14,4 V.	25W x 4 @ 4 Ω
Impedenza minima	2 Ω per canale
Opzioni di controllo audio	
Tono e bilanciamento	Acuti, Medi, Bassi e Bilanciamento (tutte le zone)
Filtro passa-alto	Off, 80 Hz, 100 Hz e 120 Hz (ciascuna zona)
Filtro passa-basso	Off, 60 Hz, 80 Hz e 100 Hz (ciascuna zona subwoofer)
Sintonizzatore	
Sintonizzatore FM con RDS	Da 87.5 MHz a 107.9 MHz (in incrementi di 0.2 MHz)
Sintonizzatore AM	Da 530 kHz a 1710 kHz (in incrementi di 10 kHz)
Sintonizzatore DAB+	Da 170 MHz a 230 MHz
Preferiti	18 preimpostazioni su tutti i sintonizzatori
Bluetooth®	
Profilo	A2DP v1.2, AVRCP v1.4
Specifiche di base	Version 2.1 + EDR
Codec	SBC, Qualcomm® aptX™ audio
Raggio di connessione	Fino a 11 m
USB	
Interfaccia	USB 2.0
Uscita massima per la ricarica	1 A
Formati audio supportati	MP3, MP4, WAV, AAC, M4A, M4B
Dimensions	
Unità L x A x P	7.68" x 2.28" x 4.96" (195 mm x 58 mm x 126 mm)



A Garmin Brand

© 2024 Garmin Ltd. or its subsidiaries

All rights reserved. Garmin reserves the right to change or improve its products and to make changes in the content of this manual without obligation to notify any person or organization of such changes or improvements. For help with your product, go to <https://www.jlaudio.com/support>.

Garmin®, JL Audio and MediaMaster are trademarks of Garmin Ltd. or its subsidiaries, registered in the USA and other countries. The JL Audio logo and the MediaMaster logo are trademarks of Garmin Ltd. or its subsidiaries. These trademarks may not be used without the express permission of Garmin.

The BLUETOOTH® word mark and logos are owned by Bluetooth SIG, Inc. and any use of such marks by Garmin is under license. NMEA 2000®, and the NMEA 2000 logo are registered trademarks of the National Marine Electronics Association. Other trademarks and trade names are those of their respective owners.