

↗ DOMETIC REFRIGERATION NRX

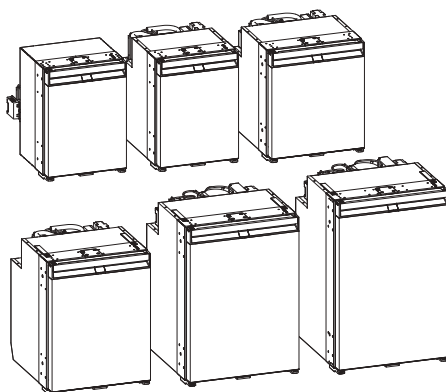

NRX0035, 0050, 0060, 0080, 0115, 0130 (E/C/S)

EN	Compressor refrigerator Operating manual	NO	Kompressorkjøleskap Bruksanvisning
DE	Kompressor-Kühlschrank Bedienungsanleitung	FI	Kompressorijäakaappi Käyttöohje
FR	Réfrigérateur à compresseur Notice d'utilisation	RU	Компрессорный холодильник Инструкция по эксплуатации
ES	Nevera de compresor Instrucciones de uso	PL	Lodówka sprężarkowa Instrukcja obsługi
PT	Frigorífico com compressor Manual de instruções	SK	Kompressorová chladnička Návod na obsluhu
IT	Frigorifero a compressore Istruzioni per l'uso	CS	Kompressorová chladnička Návod k obsluze
NL	Kompressorkoelkast Gebruiksaanwijzing	HU	Kompresszoros hűtőszekrény Használati utasítás
DA	Kompressorkøleskab Betjeningsvejledning	SL	Kompressorski hladilnik Navodilo za uporabo
SV	Kylskåp med kompressor Bruksanvisning	EL	Συμπιεστής ψυγείου Οδηγίες χειρισμού

© 2023 Dometic Group. The visual appearance of the contents of this manual is protected by copyright and design law. The underlying technical design and the products contained herein may be protected by design, patent or be patent pending. The trademarks mentioned in this manual belong to Dometic Sweden AB. All rights are reserved.

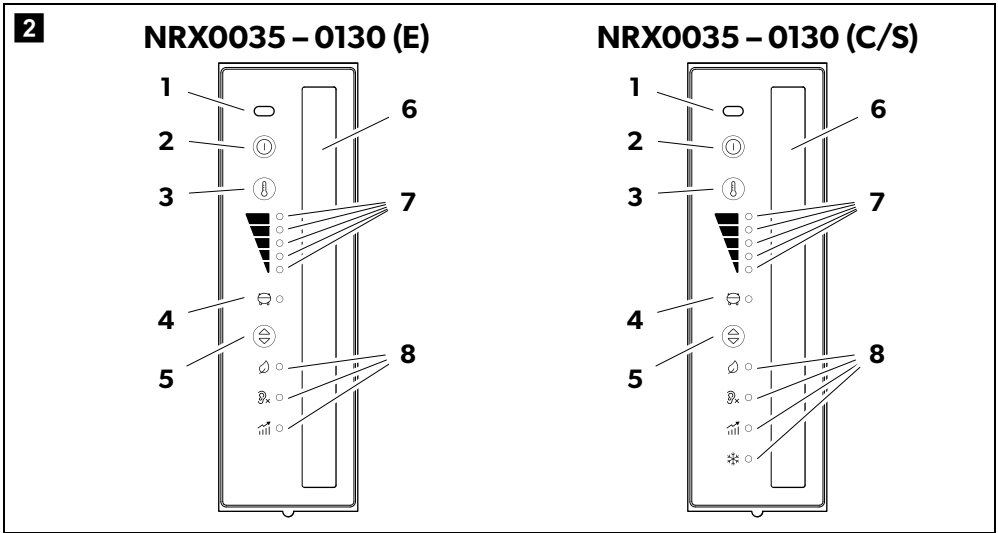
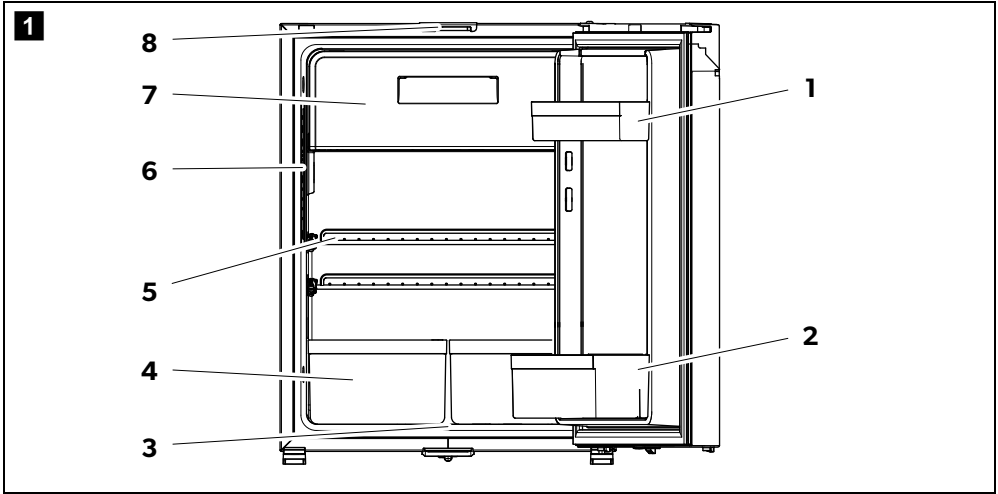

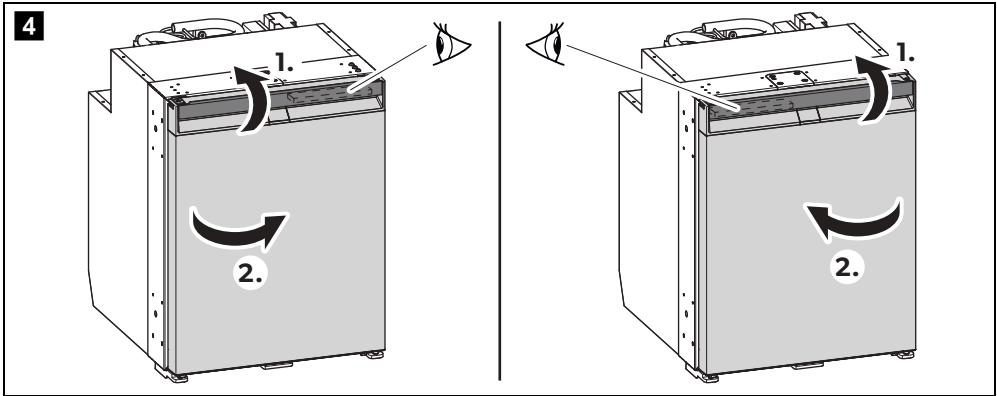
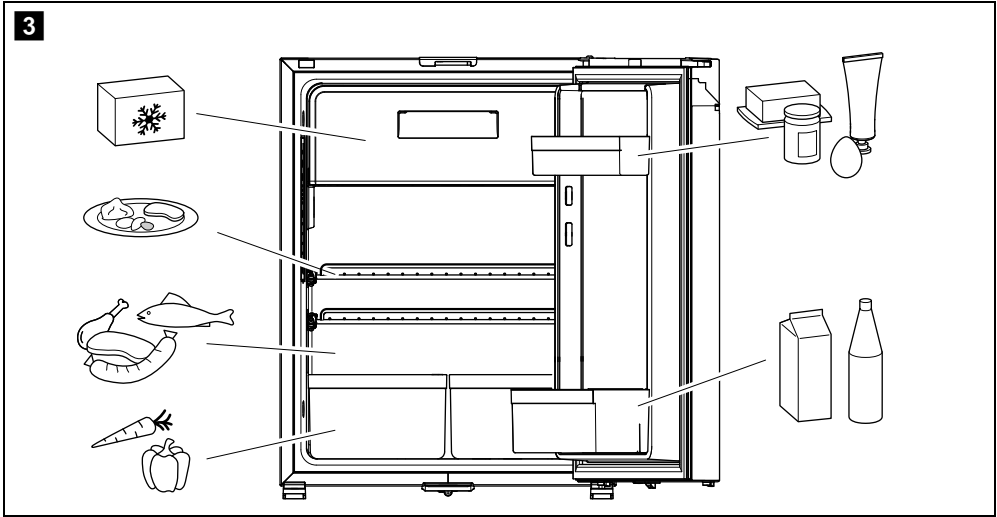

5 NRX0035 – 0130 (E)

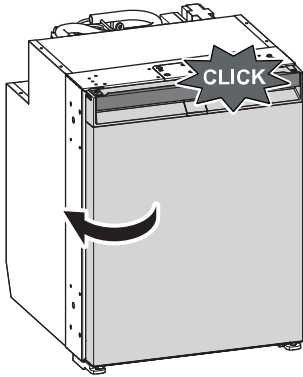

6 NRX0035 – 0130 (C/S)

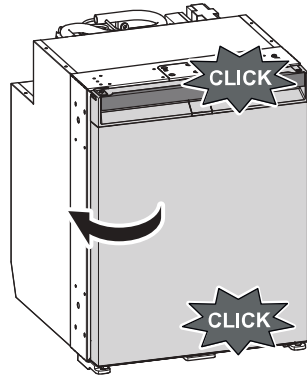

7 NRX0050, NRX1050

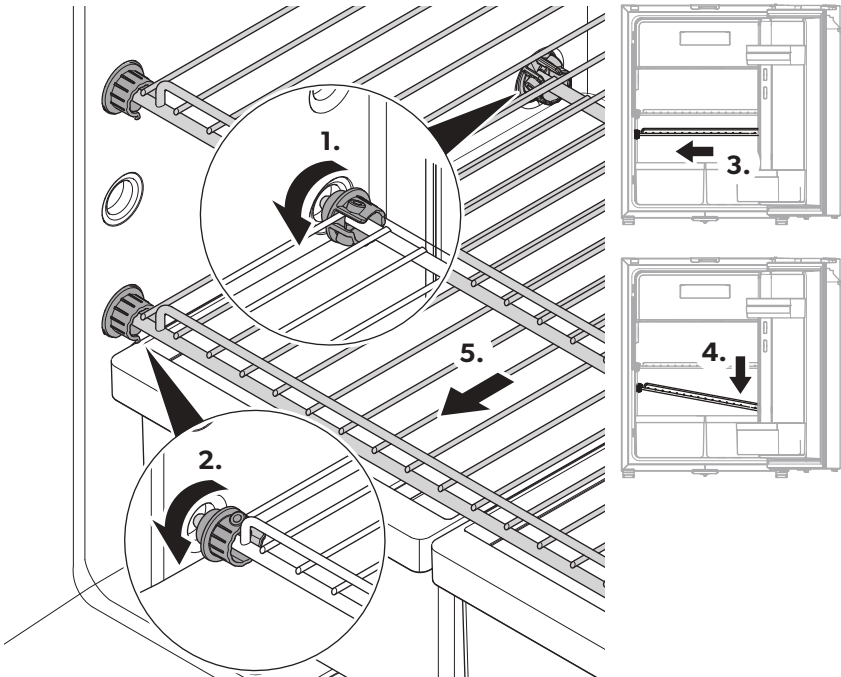

8 NRX0060 – 0130, NRX1060 – 1130

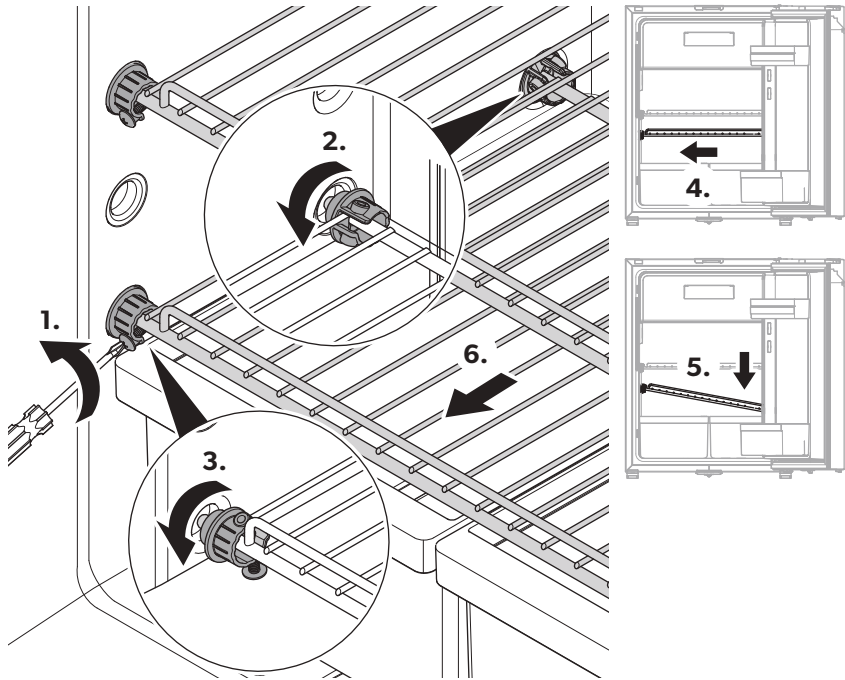

9

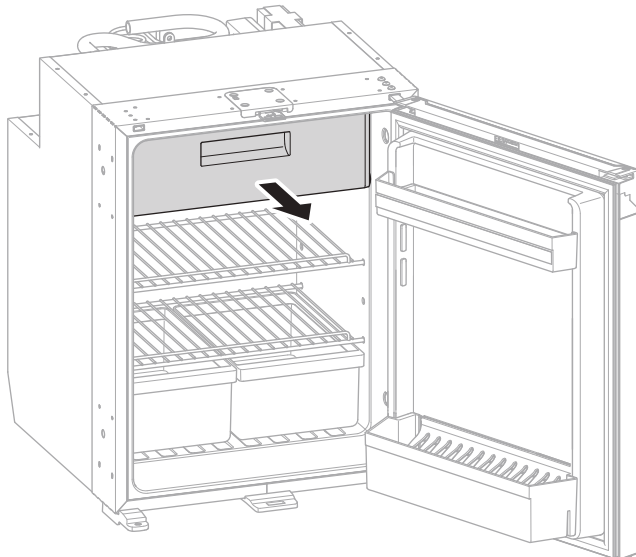

10

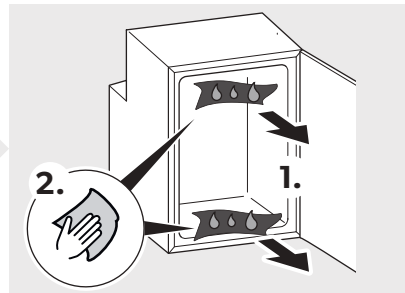
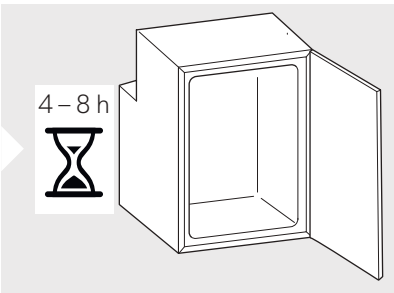
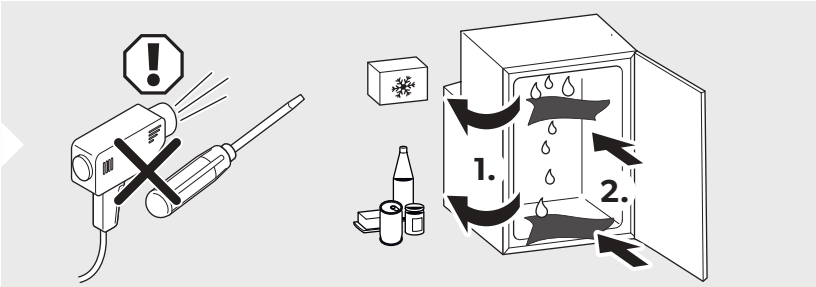
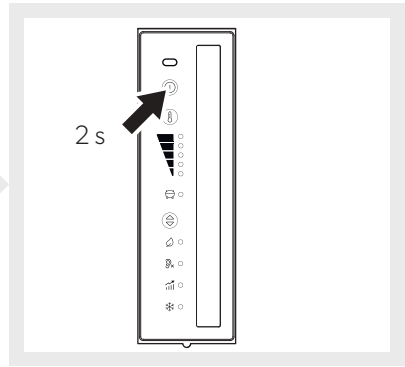
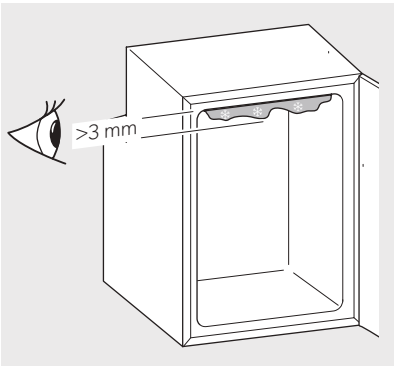

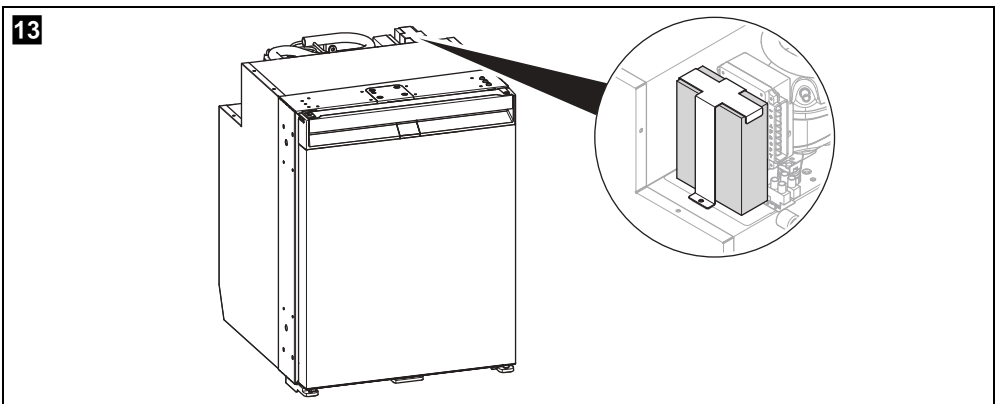
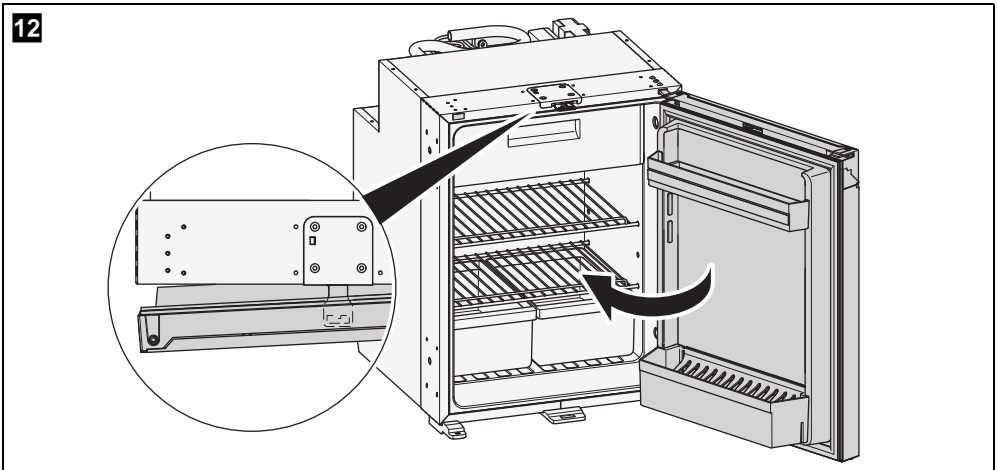
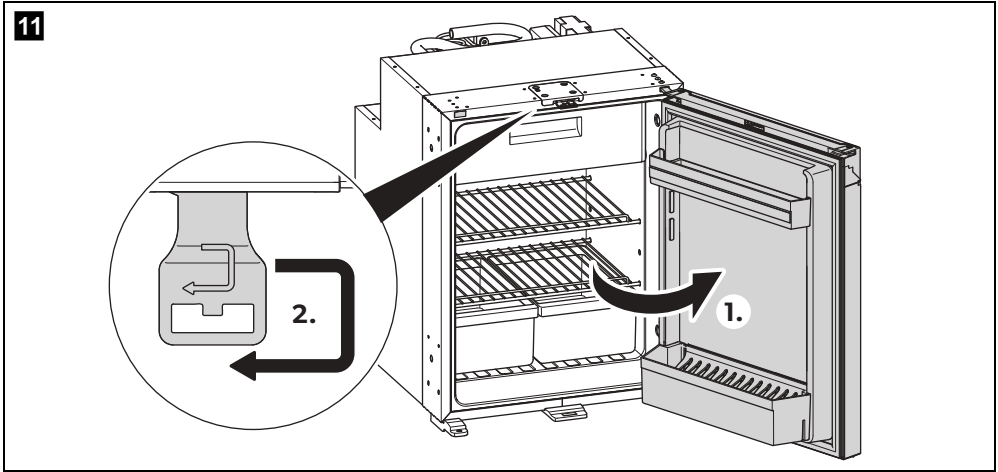

Please read these instructions carefully and follow all instructions, guidelines, and warnings included in this product manual in order to ensure that you install, use, and maintain the product properly at all times. These instructions **MUST** stay with this product.

By using the product, you hereby confirm that you have read all instructions, guidelines, and warnings carefully and that you understand and agree to abide by the terms and conditions as set forth herein. You agree to use this product only for the intended purpose and application and in accordance with the instructions, guidelines, and warnings as set forth in this product manual as well as in accordance with all applicable laws and regulations. A failure to read and follow the instructions and warnings set forth herein may result in an injury to yourself and others, damage to your product or damage to other property in the vicinity. This product manual, including the instructions, guidelines, and warnings, and related documentation, may be subject to changes and updates. For up-to-date product information, please visit documents.domestic.com, domestic.com.

Contents

Explanation of symbols	9
Safety instructions	9
Scope of delivery	11
Accessories	11
Intended use	12
Technical description	12
Operation	13
Cleaning and maintenance	16
Installing the AC/DC adapter	16
Troubleshooting	17
Warranty	19
Disposal	19
Technical data	19

Explanation of symbols



DANGER!

Safety instruction: Indicates a hazardous situation that, if not avoided, will result in death or serious injury.



WARNING!

Safety instruction: Indicates a hazardous situation that, if not avoided, could result in death or serious injury.



CAUTION!

Safety instruction: Indicates a hazardous situation that, if not avoided, could result in minor or moderate injury.



NOTICE!

Indicates a situation that, if not avoided, can result in property damage.



NOTE

Supplementary information for operating the product.

Safety instructions

General safety



WARNING! Failure to obey these warnings could result in death or serious injury.

Electrocution hazard

- Installation and removal of the refrigerator may only be carried out by qualified personnel.
- Do not operate the refrigerator if it is visibly damaged.
- This refrigerator may only be repaired by qualified personnel. Improper repairs can result in considerable danger or damage to the refrigerator.
- If the power cable for this refrigerator is damaged, it must be replaced by the manufacturer, customer service or a similarly qualified person in order to prevent safety hazards.
- When positioning the refrigerator, ensure the supply cord is not trapped or damaged.
- Do not locate multiple portable socket-outlets or portable power supplies at the rear of the refrigerator.
- Plug the device to sockets that ensure proper connection especially when the device needs to be grounded.

Explosion hazard

- Do not store any explosive substances, such as aerosol cans with propellants, in the refrigerator.

Health hazard

- This refrigerator can be used by children aged from 8 years and above and persons with reduced physical, sensory or mental capabilities or lack of experience and knowledge if they have been given supervision or instruction concerning use of the refrigerator in a safe way and understand the hazards involved.
- Children aged from 3 to 8 years are allowed to load and unload the refrigerator.

- Cleaning and user maintenance shall not be made by children without supervision.
- Children must be supervised to ensure that they do not play with the refrigerator.

Risk of child entrapment

- Ensure that the shelves are mounted and secured so that children cannot lock themselves in the refrigerator.
- Before disposing of your old refrigerator:
 - Dismantle the drawers.
 - Leave the shelves in the refrigerator so that children cannot climb inside.
 - Take off the doors.



CAUTION! Failure to obey these cautions could result in minor or moderate injury.

Health hazard

- To avoid a hazard due to instability of the refrigerator, it must be fixed in accordance with the installation instructions.
- Keep ventilation openings, on the refrigerator and in its enclosure or in the built-in structure, clear of obstruction.
- Do not use mechanical devices or other means to accelerate the defrosting process, other than those recommended by the manufacturer.
- Do not open or damage the refrigerant circuit under any circumstances.
- Do not use electrical devices inside the refrigerator unless they are recommended by the manufacturer for that purpose.

Risk of injury

- Do not use or store flammable materials in or near this refrigerator.
- Do not place articles on or against this refrigerator.
- Do not modify this refrigerator.



NOTICE! Damage hazard

- Check that the voltage specification on the data plate is the same as that of the power supply.
- Do not place the refrigerator near heat sources (heaters, direct sunlight, gas ovens, etc.).
- Keep the condensate drain clean at all times.
- Do not use a high-pressure cleaner near the ventilation grille when cleaning the vehicle.
- The refrigerator may not be exposed to rain.

Safety when operating



DANGER! Failure to obey these warnings will result in death or serious injury.

Electrocution hazard

- Do not touch exposed cables with your bare hands.
- Before starting the refrigerator, ensure that the power supply line and the plug are dry.



CAUTION! Failure to obey these cautions could result in minor or moderate injury.

Health hazard

- Ensure to put only items in the refrigerator which may be chilled at the selected temperature.
- Food may only be stored in its original packaging or in suitable containers.
- Opening the door for long periods can cause significant increase of the temperature in the compartments of the refrigerator.
- Clean regularly surfaces that can come in contact with food and accessible drainage systems.
- Store raw meat and fish in suitable containers in the refrigerator, so that it is not in contact with and cannot drip onto other food.
- If the refrigerator is left empty for long periods:
 - Switch off the refrigerator.
 - Defrost the refrigerator.
 - Clean and dry the refrigerator.
 - Leave the door open to prevent mold developing within the refrigerator.

Risk of injury

- Do not put your fingers into the hinge.
- Close and latch the refrigerator door before beginning a journey.
- The cooling system at the back of the refrigerator becomes very hot during operation. Protect yourself from coming into contact with hot parts when removing ventilation grilles.



NOTICE! Damage hazard

- Do not lean on the open refrigerator door.
- Store heavy objects such as bottles or cans only in the refrigerator door, in the vegetable compartment or on the bottom shelf.

- If the refrigerator has a double-sided door and the door is not locked correctly on the opposite side, push on that side at the top and the bottom until it locks in place.
- Ensure that the ventilation openings are not covered.
- **Danger of overheating!**
Always ensure sufficient ventilation so that the heat generated during operation can dissipate. Ensure that the refrigerator is sufficiently far away from walls and other objects so that the air can circulate.
- Do not fill the interior with ice or fluid.
- Protect the refrigerator and the cable against heat and moisture.

NOTE

- If the battery management of your vehicle shuts down the refrigerator to protect the battery, contact your vehicle manufacturer.
- Put the refrigerator door and the freezer door into the winter position if the refrigerator will not be used for a longer period of time. This prevents mold from forming.
- For ambient temperatures of +15 °C to +25 °C select the average temperature setting.
- To avoid food waste, note the following:
 - Keep temperature fluctuation as low as possible. Only open the freezer as often and for as long as necessary. Store the foodstuff in such a way that the air can still circulate well.
 - If the temperature can be adjusted: Adjust the temperature to the quantity and type of the foodstuff.
 - Store the different foodstuff types as shown in the figures.
 - Foodstuff can easily absorb or release odor or taste. Always store foodstuff covered or in closed containers/bottles.

Safety when operating with DC power



NOTICE! Damage hazard

- Only select operation with DC power supply if the vehicle engine is running and providing sufficient voltage, or if you are using a battery monitor.

Safety when operating with AC power



NOTICE! Damage hazard

- Check that the voltage specification on the type plate is the same as that of the power supply.
- Only use the cable supplied to connect the refrigerator to the AC mains.
- Never pull the plug out of the socket by the connection cable.

Scope of delivery

Quantity	Description
1	Compressor refrigerator
1	Drain elbow
1	Short operating manual
1	Operating manual (online only)
1	Installation manual

Accessories

Available as accessories (not included in the scope of delivery):

Description	Ref. no.
Sliding hinge	9620012939
Fastening frame including bottom frame	
– NRX0035, NRX0050	9620012877
– NRX0060	9620012881
– NRX0080	9620012882
– NRX0115	9620012878
– NRX0130	9620012876
Fastening frame including bottom frame (black)	
– NRX0035, NRX0050	9620012874
– NRX0060	9620012875
– NRX0080	9620012880
– NRX0115	9620012879
– NRX0130	9620012883

Description	Ref. no.
Shelf replacement for removed frozen compartment	
– NRX0035, NRX0050	9620012933
– NRX0060	9620012938
– NRX0080	9620012935
– NRX0115, NRX0130	9620012932
Frozen compartment	
– NRX0035, NRX0050	9620012931
– NRX0060	9620012936
– NRX0080	9620012934
– NRX0115, NRX0130	9620012937
Storage kit	9600006299
AC/DC Adapter	9620012940

Intended use

The refrigerator is intended for:

- Installation in caravans, motor homes, boats and trucks
- Cooling and storing food
- **NRX0035–0130(C/S) only:** Storing pre-frozen food

This refrigerator is **not** intended for commercial, retail or household applications.

The refrigerator is **not** suitable for:

- Storing medications
- Storing corrosive substances or substances that contain solvents
- Quick-freezing food

The frozen compartment is suitable for storing pre-frozen food, storing or making ice cream and making ice cubes. It is not suitable for freezing previously unfrozen food.

The refrigerator is intended for installation in a piece of cabinetry or an installation niche.

Optimum cooling performance is guaranteed at ambient temperatures between +16 °C and +43 °C and at a maximum humidity of 90 %.

This product is only suitable for the intended purpose and application in accordance with these instructions.

This manual provides information that is necessary for proper installation and/or operation of the product. Poor installation and/or improper operating or maintenance will result in unsatisfactory performance and a possible failure.

The manufacturer accepts no liability for any injury or damage to the product resulting from:

- Incorrect assembly or connection, including excess voltage
- Incorrect maintenance or use of spare parts other than original spare parts provided by the manufacturer
- Alterations to the product without express permission from the manufacturer
- Use for purposes other than those described in this manual

Dometic reserves the right to change product appearance and product specifications.

Technical description

The refrigerator is a compressor refrigerator. The refrigerator is suitable for use with a 12 V or 24 V DC voltage and can therefore also be used for camping or on boats.

The refrigerator can be converted into an AC/DC unit through a clip-on AC/DC adapter (accessories).

NRX0035–0130(C/S): The model is factory fitted with a frozen compartment, which can be removed and reinstalled.

The refrigerator door has a latching mechanism to protect it during transport.









All materials used in the refrigerator are compatible for use with foodstuffs.

Description of the device

No in fig. 1, page 3	Explanation
1	Door shelf (only NRX0035–0130[C/S], NRX0080–0130[E])
2	Bottle shelf
3	Condensate drain

No in fig. 1, page 3	Explanation
4	Crisper (only NRX0035–0130[C/S])
5	Cabinet shelf
6	Control panel with display
7	Frozen compartment (only NRX0035 – 0130[C/S])
8	Door latch for ventilation

Control and display elements

No in fig. 2, page 3	Explanation
1	IR door opening sensor
2	 ON/OFF button
3	 Cooling level setting button
4	Compressor and error indicator LED
5	 Operation mode button
6	Interior lighting
7	Cooling level indicator LEDs  Cooling Level 5  Cooling level 4  Cooling level 3  Cooling level 2  Cooling level 1
8	Operation mode indicator LEDs

Compressor and error indicator LED





The compressor and error indicator LED displays the operating status of the compressor or indicates an error:

Color	Description
White	Compressor on

Color	Description
Orange	Compressor off
Orange (flashing)	Error (chapter "Error indication" on page 18)

Operation mode indicator LEDs

The operation mode indicator LEDs display the following setting options:

Symbol	Description
	ECO mode: Operation with reduced energy consumption. Cooling level 1 – 3
	QUIET mode: Operation with reduced noise level. Cooling level 1 – 4
	PERFORMANCE mode Cooling level 1 – 5
	FREEZER mode (only NRX0035–0130[C/S]): Operation with frozen compartment removed. Cools down the complete interior of the refrigerator to – 6 °C

Operation

Before first use



NOTE

- Do not store goods in the refrigerator for the first 4 hours after start-up.
- When using the refrigerator for the first time, there may be a mild odor which will disappear after a few hours. Air out the living space well.
- The cooling capacity can be affected by:
 - The ambient temperature (e.g. when the vehicle is exposed to direct sunlight)
 - The amount of food to be refrigerated
 - How often you open the door

- ▶ Clean the inside of the refrigerator for hygienic reasons (see chapter “Cleaning and maintenance” on page 16).
- ▶ Park the vehicle so that it is level, especially when starting up and filling the refrigerator before setting off on a journey.

Information on storing food



CAUTION! Health hazard

If the refrigerator is exposed to an ambient temperature below +10 °C for an extended period of time, regulation of the frozen compartment temperature can no longer be guaranteed. That may cause the temperature of the frozen compartment to increase and the stored goods to be defrosted.



NOTICE! Damage hazard

- Observe the maximum load per door shelf and door when filling the refrigerator (see chapter “Technical data” on page 19).
- Do not keep carbonated drinks in the frozen compartment.

- ▶ Store food as shown in fig. **3**, page 4.

Saving energy

- Only open the refrigerator as often and for as long as necessary.
- Allow warm food to cool down first before placing it in the device to keep cool.
- Defrost your refrigerator as soon as a layer of ice forms.
- Avoid unnecessarily low temperature settings.
- For optimal energy consumption, position the shelves and drawers according to their position on delivery.
- On a regularly basis, make sure the door seal still fits properly.
- Clean dust and dirt from the condenser at regular intervals.

Opening the refrigerator door



NOTE

Ensure to pull the handle on the opposite side to the door stop. Note the respective position of the slider. Refer to the associated installation manual.

- ▶ To open the refrigerator door proceed as shown in fig. **4**, page 4.

Closing and securing the refrigerator door



CAUTION! Risk of injury

If the door is not secured correctly, carefully push on the top and bottom of the door until it is secured in place.



NOTE

The refrigerator door has a latching mechanism which is also used to protect it during transport.

- ▶ NRX0035–0130(E): Press the door shut until you clearly hear it click at the top (fig. **5**, page 5).
- ▶ NRX0035–0130(C/S): Press the door shut until you clearly hear it click at the top and bottom (fig. **6**, page 5).



✓ The door is now closed and secured.

Switching on and off



NOTE

Always switch off the refrigerator if you are not going to use it for a prolonged period of time.

- ▶ To switch on, press and hold the  button once for at least 2 seconds.
- ✓ The refrigerator switches on with the last selected cooling level setting and operation mode.
- ▶ To switch off, press and hold the  button for at least 2 seconds.

Setting the operation modes



NOTE

When using the ECO, PERFORMANCE or FREEZER mode the system stays in this mode until further changes.

- To set the operation mode, press the  button repeatedly until the operation mode indicator LED for the desired operation mode lights up.

The following operation modes are available:

Using the ECO mode

With ECO mode activated the refrigerator operates with reduced energy consumption at cooling levels 1 – 3.

- ✓ Operation mode indicator LED for ECO mode () and selected cooling level indicator LED light up.

Using the QUIET mode

With QUIET mode activated the refrigerator operates with reduced noise level at cooling levels 1 – 4.



NOTE

- The QUIET mode is not available if the refrigerator is running in FREEZER mode.
- When using the QUIET mode the refrigerator will stay in this mode for 8 hours and then return to the previously selected mode (ECO or PERFORMANCE mode).

- ✓ Operation mode indicator LED for QUIET mode () and selected cooling level indicator LED light up.

Using the PERFORMANCE mode

With PERFORMANCE mode activated the refrigerator operates in standard mode at cooling levels 1 – 5.

- ✓ Operation mode indicator LED for PERFORMANCE mode () and selected cooling level indicator LED light up.

Using the FREEZER mode

With FREEZER mode activated the complete interior of the refrigerator is cooled to $-6\text{ }^{\circ}\text{C}$.



NOTE

Remove the frozen compartment to use FREEZER mode.

- ✓ Operation mode indicator LED for FREEZER mode () and all cooling level indicator LEDs light up continuously.

Setting the cooling level

To avoid food waste, note the following:

- Keep temperature fluctuation as low as possible. Only open the refrigerator as often and for as long as necessary. Store the foodstuff in such a way that the air can still circulate well.
 - Adjust the temperature to the quantity and type of the foodstuff.
 - Store the different foodstuff types as shown in the figures.
 - Foodstuff can easily absorb or release odor or taste. Always store foodstuff covered or in closed containers/bottles.
- To set the cooling level, press the  button repeatedly until you reach the desired cooling level.

Repositioning the shelves



WARNING! Risk of child entrapment

NRX0060-0130 All shelves are fixed in place to prevent children from climbing into the refrigerator.

- Only remove the shelves for cleaning purposes.
- Refit the shelves and secure them in place.



NOTE

Remove the frozen compartment before repositioning the shelves for easier access to the rear shelf knobs.

- To reposition the shelves as desired proceed as shown in fig. **7**, page 5 to fig. **8**, page 6.

Removing the frozen compartment



NOTICE! Damage hazard

- Close the frozen compartment door to remove the frozen compartment.
- Grasp the frozen compartment by the bottom. Do not pull on the frozen compartment door.
- Store the frozen compartment in a dry and safe place.

► To remove the frozen compartment proceed as shown in fig. **9**, page 6.

Cleaning and maintenance



WARNING! Electrocutation hazard

Always disconnect the refrigerator from the energy supply before cleaning and servicing it.



NOTICE! Damage hazard

- Do not use abrasive cleaning agents or hard objects during cleaning.
- Never use hard or sharp tools to remove ice or to free frozen objects.
- Ensure that no water drips into the seals. This can damage the electronics.



NOTICE! Damage hazard

The light source can only be replaced by the manufacturer, a service agent or similarly qualified person to avoid hazard.

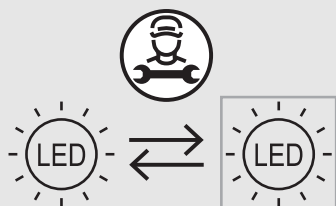

► Clean the device interior and exterior regularly with a damp cloth and as soon as it becomes dirty.

► Wipe the refrigerator dry with a cloth after cleaning.

► Check the condensate drain regularly. Clean the condensate drain when necessary. If it is blocked, the condensate collects on the bottom of the refrigerator.

Refrigerant circuit

The refrigerant circuit is maintenance-free.

Defrosting the refrigerator



NOTICE! Damage hazard

Do not use any mechanical tools or any other tools to speed up the defrosting process.



NOTE

Over time, frost builds up on the back wall inside the refrigerator. If this layer of frost is about 3 mm thick, defrost the refrigerator.

► To defrost the refrigerator proceed as shown in fig. **10**, page 7.

Positioning the refrigerator door into winter position



CAUTION! Risk of injury

The winter position may **not** be used while driving.



NOTE

Put the refrigerator door into the winter position if you are not going to use the device for a longer period of time. This prevents mold from forming.

1. Defrost the refrigerator (see chapter “Defrosting the refrigerator” on page 16).
2. Put the refrigerator door into winter position as shown in fig. **11**, page 8 to fig. **12**, page 8.

Installing the AC/DC adapter

► To install the AC/DC adapter (accessories) proceed as shown in fig. **13**, page 8.

Troubleshooting



NOTE

To safely operate 12 V consumer units in the caravan while driving, it must be ensured that the towing vehicle provides sufficient voltage. On some vehicles, the battery management system may automatically switch off the consumer units to protect the battery. Ask your vehicle manufacturer for more information.

Fault	Possible cause	Suggested remedy
The refrigerator does not work.	The fuse in the DC cable is defective.	The fuse must be replaced. Contact an authorized service agent.
	The vehicle fuse has blown.	Replace the vehicle fuse. (Refer to the operating manual of your vehicle.)
	The vehicle battery is discharged.	Test the battery and charge it.
	The ignition is not switched on.	Switch on the ignition.
	The temperature at the compressor is too low (<0 °C).	Close/cover all external ventilation grilles completely with insulation material.
	The refrigerator switches off automatically if the voltage is insufficient. (Cut-off voltage: 10.4 V)	Load the battery. The refrigerator will start again automatically. (Cut-in voltage: 11.7 V)
Poor cooling, increase in interior temperature. Compressor runs continuously.	The ventilation around the cooling unit is not sufficient.	Check that the ventilation grille is not obstructed. Move the refrigerator to another location.
	The interior walls are iced up.	Check whether the refrigerator door closes properly. Ensure that the refrigerator seal fits correctly and is not damaged. Defrost the refrigerator.
	The temperature is set too high.	Set a lower temperature.
	The ambient temperature is too high.	Remove the ventilation grille for a while so that warm air can escape quicker.
	Too much food was placed in the refrigerator at the same time.	Remove some of the food.
	Too much warm food was placed in the refrigerator at the same time.	Remove the warm food and leave it to cool down before putting it in again.
	The refrigerator has not been operating for very long.	Check the temperature again after four or five hours.
	The condenser is dirty.	Clean the condenser.
	The fan is defective.	Replace the fan.
Poor cooling, increase in interior temperature. Compressor does not run often.	The battery capacity is exhausted.	Charge the battery.

Fault	Possible cause	Suggested remedy
Poor cooling, increase in interior temperature. Compressor does not run (battery connection).	There is an interruption in the battery – electronics connection.	Establish a connection.
	The main switch is defective (if installed).	Replace the main switch.
	The additional supply line fuse has blown (if installed).	Replace the supply line fuse.
	The battery voltage is too low.	Charge the battery.
	The battery capacity too low.	Replace the battery.
	The cables are loose. The contact is poor (corrosion).	Establish a connection.
	The cable cross section is too small.	Replace the cable.
Unusual noises.	The compressor is defective.	Contact an authorized service agent.
	A component of the refrigerant circuit cannot move freely (touching the wall).	Bend the component carefully away from the obstruction.
	There is a foreign object stuck between the cooling unit and the wall.	Remove the foreign object.
	Fan noise.	Replace the fan.

Error indication



NOTE

- All errors are indicated by the error indicator LED flashing red (see chapter “Control and display elements” on page 13). The number of flashes depends on the type of fault. Each flash lasts for one quarter of a second. After the sequence of flashes a pause follows. The sequence for the fault is repeated every four seconds.
- In ECO, PERFORMANCE and FREEZER mode, an additional beep sounds.

Flashing frequency	Error	Possible cause
1	Under or over voltage	The supply voltage is outside of the set range.
2	Excessive fan current	The fan load on the electronics unit is more than 1 A.
3	The motor doesn't start	The rotor is jammed. The pressure difference in the cooling system is too high.
4	Speed too low	If the cooling system is overloaded, the minimum speed of the motor cannot be maintained.
5	Overheating of the electronics unit	If the cooling system is loaded too heavily or the temperature is set too high, the electronics can overheat.
Constantly	Temperature sensor errors	Temperature sensor is defective.

Warranty

The statutory warranty period applies. If the product is defective, please contact your retailer or the manufacturer's branch in your country (see dometic.com/dealer).

For repair and warranty processing, please include the following documents when you send in the product:

- A copy of the receipt with purchasing date
- A reason for the claim or description of the fault

Note that self-repair or non-professional repair can have safety consequences and might void the warranty.



NOTICE!

The insulation of the cooling device contains flammable cyclopentane and requires special disposal procedures. Deliver the cooling device at the end of its life-cycle to an appropriate recycling center.



- Place the packaging material in the appropriate recycling waste bins wherever possible.
- Consult a local recycling center or specialist dealer for details about how to dispose of the product in accordance with the applicable disposal regulations.

Technical data

For the current EU declaration of conformity for your device please refer to the respective product page on dometic.com or contact the manufacturer directly (see dometic.com/dealer).

This device complies with UN ECE Regulation R10.

	NRX0035(E/C/S)	NRX0050(E/C/S)	NRX0060(E/C/S)
Capacity			
– Refrigerator compartment (only NRX0035–0130[C/S])	27.3 l	39.6 l	48.9 l
– Frozen compartment (only NRX0035–0130[C/S])	4.4 l	4.4 l	6.1 l
– Total capacity	32.0 l	44.0 l	55.0 l
– Total capacity (frozen compartment removed)	34.0 l	46.0 l	58.0 l
Connection voltage	12/24 V===		
Supply battery protection (12 V)			
– Cut-off voltage	10.4 V		
– Cut-in voltage	11.7 V		
Supply battery protection (24 V)			
– Cut-off voltage	22.8 V		
– Cut-in voltage	24.2 V		
Climate class	T		
Storage temperature range:			
– Refrigerator	0 °C to +12 °C		
– Frozen compartment (only NRX0035–0130[C/S])	–15 °C to –5 °C		

	NRX0035(E/C/S)	NRX0050(E/C/S)	NRX0060(E/C/S)
- Freezer mode (only NRX0035-0130[C/S])	-6 °C		
Intended ambient temperature use	+16 °C to +43 °C		
Refrigerant	R134a		
Refrigerant quantity	24 g	26 g	30 g
CO ₂ equivalent	0.034 t	0.037 t	0.043 t
Global warming potential (GWP)	1430		
Noise emission (EN60704)	40 – 45dB(A)		
Dimensions H x W x D	525 x 380 x 355 mm (without compressor and spacer) 525 x 380 x 480 mm (with compressor and spacer)	525 x 380 x 510 mm	525 x 448 x 537 mm
Net weight	E: 15.0 kg C, S: 16.0 kg	E: 16.0 kg C, S: 17.0 kg	E: 16.0 kg C, S: 17.0 kg
Maximum load			
- Per door shelf	4.0 kg	4.0 kg	5.0 kg
- Per door	E: 4.0 kg C/S: 8.0 kg	E: 4.0 kg C/S: 8.0 kg	E: 5.0 kg C/S: 10.0 kg

	NRX0080(E/C/S)	NRX0115(E/C/S)	NRX0130(E/C/S)
Capacity			
- Refrigerator compartment (only NRX0035 – 0130[C/S])	68.4 l	104.5 l	118.0 l
- Frozen compartment (only NRX0035-0130[C/S])	6.6 l	8.2 l	8.2 l
- Total capacity	75.0 l	113.0 l	126.0 l
- Total capacity (frozen compartment removed)	78.0 l	116.0 l	130.0 l
Connection voltage	12/24 V===		
Supply battery protection (12 V)			
- Cut-off voltage		10.4 V	
- Cut-in voltage		11.7 V	
Supply battery protection (24 V)			
- Cut-off voltage		22.8 V	
- Cut-in voltage		24.2 V	
Climate class	T		

	NRX0080(E/C/S)	NRX0115(E/C/S)	NRX0130(E/C/S)
Storage temperature range <ul style="list-style-type: none"> - Refrigerator - Frozen compartment (only NRX0035-0130[C/S]) - Freezer mode (only NRX0035-0130C/S) 	0 °C to +12 °C -15 °C to -5 °C -6 °C		
Intended ambient temperature use	+16 °C to +43 °C		
Refrigerant	R134a		
Refrigerant quantity	32 g	40 g	40 g
CO2 equivalent	0.046 t	0.057 t	0.057 t
Global warming potential (GWP)	1430		
Noise emission (EN60704)	40 – 45dB(A)		
Dimensions H x W x D	625 x 475 x 537 mm	745 x 525 x 568 mm	812 x 525 x 568 mm
Net weight	E: 18.0 kg C, S: 20.0 kg	E: 24.0 kg C, S: 25.0 kg	E: 25.0 kg C, S: 26.0 kg
Maximum load <ul style="list-style-type: none"> - Per door shelf - Per door 	5.0 kg 10.0 kg	6.0 kg E: 12.0 kg C/S: 18.0 kg	6.0 kg E: 12.0 kg C/S: 18.0 kg

Lesen und befolgen Sie bitte alle Anweisungen, Richtlinien und Warnhinweise in diesem Produkthandbuch sorgfältig, um sicherzustellen, dass Sie das Produkt ordnungsgemäß installieren und stets ordnungsgemäß betreiben und warten. Diese Anleitung MUSS bei dem Produkt verbleiben.

Durch die Verwendung des Produktes bestätigen Sie hiermit, dass Sie alle Anweisungen, Richtlinien und Warnhinweise sorgfältig gelesen haben und dass Sie die hierin dargelegten Bestimmungen verstanden haben und ihnen zustimmen. Sie erklären sich damit einverstanden, dieses Produkt nur für den angegebenen Verwendungszweck und gemäß den Anweisungen, Richtlinien und Warnhinweisen dieses Produkthandbuchs sowie gemäß allen geltenden Gesetzen und Vorschriften zu verwenden. Eine Nichtbeachtung der hierin enthaltenen Anweisungen und Warnhinweise kann zu einer Verletzung Ihrer selbst und anderer Personen, zu Schäden an Ihrem Produkt oder zu Schäden an anderem Eigentum in der Umgebung führen. Dieses Produkthandbuch, einschließlich der Anweisungen, Richtlinien und Warnhinweise, sowie die zugehörige Dokumentation können Änderungen und Aktualisierungen unterliegen. Aktuelle Produktinformationen finden Sie unter documents.dometic.com.

Inhalt

Erläuterung der Symbole	22
Sicherheitshinweise	22
Lieferumfang	25
Zubehör	25
Bestimmungsgemäßer Gebrauch	25
Technische Beschreibung	26
Betrieb	27
Reinigung und Pflege	30
AC/DC-Adapter installieren	30
Fehlersuche und Fehlerbehebung	31
Garantie	33
Entsorgung	33
Technische Daten	33

Erläuterung der Symbole



GEFAHR!

Sicherheitshinweis: Kennzeichnet eine Gefahrensituation, die zum Tod oder schwerer Verletzung führt, wenn die jeweiligen Anweisungen nicht befolgt werden.



WARNUNG!

Sicherheitshinweis: Kennzeichnet eine Gefahrensituation, die zum Tod oder schwerer Verletzung führen könnte, wenn die jeweiligen Anweisungen nicht befolgt werden.



VORSICHT!

Sicherheitshinweis: Kennzeichnet eine Gefahrensituation, die zu geringer oder mittelschwerer Verletzung führen könnte, wenn die jeweiligen Anweisungen nicht befolgt werden.



ACHTUNG!

Kennzeichnet eine Situation, die zu Sachschäden führen kann, wenn die jeweiligen Anweisungen nicht befolgt werden.



HINWEIS

Ergänzende Informationen zur Bedienung des Produktes.

Sicherheitshinweise

Grundlegende Sicherheit



WARNUNG! Nichtbeachtung dieser Warnungen kann zum Tod oder schwerer Verletzung führen.

Gefahr durch Stromschlag

- Montage und Demontage des Kühlschranks dürfen nur durch qualifiziertes Fachpersonal erfolgen.
- Wenn der Kühlschrank sichtbare Beschädigungen aufweist, dürfen Sie ihn nicht in Betrieb nehmen.
- Reparaturen an diesem Kühlschrank dürfen nur von Fachkräften durchgeführt werden. Durch unsachgemäße Reparaturen können erhebliche Gefahren bzw. Schäden am Kühlschrank entstehen.
- Wenn das Anschlusskabel dieses Kühlschranks beschädigt wird, muss es durch den Hersteller, seinen Kundendienst oder eine ähnlich qualifizierte Person ersetzt werden, um Gefährdungen zu vermeiden.
- Achten Sie beim Aufstellen des Kühlschranks darauf, dass das Stromversorgungskabel nicht eingeklemmt oder beschädigt wird.

- Platzieren Sie keine Steckdosenleisten oder tragbare Stromversorgungen hinter dem Kühlschrank.
- Schließen Sie das Gerät an eine Steckdose an, die einen geeigneten Anschluss sicherstellt, insbesondere wenn das Gerät geerdet werden muss.

Explosionsgefahr

- Lagern Sie keine explosionsfähigen Stoffe wie z. B. Sprühdosen mit brennbarem Treibgas im Kühlschrank.

Gesundheitsgefahr

- Dieser Kühlschrank kann von Kindern ab 8 Jahren und von Personen mit verringerten physischen, sensorischen oder mentalen Fähigkeiten oder Mangel an Erfahrung und/oder Wissen verwendet werden, wenn diese Personen beaufsichtigt werden oder im sicheren Gebrauch des Kühlschranks unterwiesen wurden und die daraus resultierenden Gefahren verstanden haben.
- Kinder von 3 bis 8 Jahren dürfen den Kühlschrank be- und entladen.
- Reinigung und Pflege dürfen nicht von Kindern ohne Beaufsichtigung durchgeführt werden.
- Kinder sollten beaufsichtigt werden, um sicherzustellen, dass sie nicht mit dem Kühlschrank spielen.

Gefahr des Einschließens von Kindern

- Stellen Sie sicher, dass die Einlegeböden so montiert und gesichert sind, dass sich Kinder nicht selbst im Kühlschrank einschließen können.
- Vor der Entsorgung Ihres alten Kühlschranks:
 - Bauen Sie die Schublade aus.
 - Belassen Sie die Ablagen im Kühlschrank, damit Kinder nicht hineinsteigen können.
 - Hängen Sie die Türen aus.



VORSICHT! Nichtbeachtung dieser Hinweise kann zu leichten bis mittel-schweren Verletzungen führen.

Gesundheitsgefahr

- Um Gefahren aufgrund eines instabilen Stands des Kühlschranks zu vermeiden, muss er entsprechend den Anweisungen fixiert werden.
- Halten Sie die Lüftungsöffnungen frei – sowohl am Kühlschrank und seinem Gehäuse als auch in der Einbaukonsole des Kühlschranks.

- Verwenden Sie keine mechanischen oder anderen Mittel, um das Abtauen zu beschleunigen – es sei denn, diese werden vom Hersteller empfohlen.
- Öffnen oder beschädigen Sie auf keinen Fall den Kühlkreislauf.
- Benutzen Sie keine Elektrogeräte innerhalb des Kühlschranks, außer wenn diese Elektrogeräte vom Hersteller dafür empfohlen werden.

Verletzungsgefahr

- Verwenden und lagern Sie keine brennbaren Materialien im Kühlschrank oder in der Nähe des Kühlschranks.
- Stellen Sie keine Gegenstände auf den Kühlschrank und lehnen Sie keine Gegenstände an den Kühlschrank an.
- Nehmen Sie keine Änderungen am Kühlschrank vor.



**ACHTUNG!
Beschädigungsgefahr**

- Prüfen Sie, ob die Spannungsangabe auf dem Typenschild mit der vorhandenen Netzspannung übereinstimmt.
- Stellen Sie den Kühlschrank nicht in der Nähe von Wärmequellen (Heizungen, direkte Sonneneinstrahlung, Gasöfen usw.) auf.
- Halten Sie den Kondensatablauf stets sauber.
- Benutzen Sie bei der Fahrzeugreinigung im Bereich der Lüftungsgitter keinen Wasser-Hochdruckreiniger.
- Der Kühlschrank darf keinem Regen ausgesetzt werden.

Sicherheit beim Betrieb



GEFAHR! Nichtbeachtung dieser Warnungen führt zum Tod oder schwerer Verletzung.

Gefahr durch Stromschlag

- Fassen Sie nie mit bloßen Händen an blanke Leitungen.
- Achten Sie vor der Inbetriebnahme des Kühlschranks darauf, dass Zuleitung und Stecker trocken sind.



VORSICHT! Nichtbeachtung dieser Hinweise kann zu leichten bis mittel-schweren Verletzungen führen.

Gesundheitsgefahr

- Stellen Sie sicher, dass sich nur Gegenstände bzw. Waren im Kühlschrank befinden, die auf die gewählte Temperatur gekühlt werden dürfen.
- Lebensmittel dürfen nur in Originalverpackungen oder geeigneten Behältern gelagert werden.
- Ein längeres Öffnen der Tür kann zu einem erheblichen Anstieg der Temperatur in den Fächern des Kühlschranks führen.
- Reinigen Sie regelmäßig Oberflächen, die mit Lebensmitteln in Kontakt kommen können, sowie zugängliche Ablaufsysteme.
- Lagern Sie rohes Fleisch und rohen Fisch in geeigneten Behältern im Kühlschrank, so dass sie nicht mit anderen Lebensmitteln in Berührung kommen und nicht auf diese tropfen.
- Wenn der Kühlschrank über längere Zeiträume leer bleibt:
 - Schalten Sie den Kühlschrank aus.
 - Tauen Sie den Kühlschrank ab.
 - Reinigen und trocknen Sie den Kühlschrank.
 - Lassen Sie die Tür offenstehen, um Schimmelbildung im Kühlschrank zu verhindern.

Verletzungsgefahr

- Fassen Sie nicht in das Scharnier.
- Schließen Sie die Kühlschranktür vor Fahrtbeginn und verriegeln Sie sie.
- Das Kühlsystem auf der Rückseite des Kühlschranks wird im Betrieb sehr heiß. Schützen Sie sich vor dem Kontakt mit hitzeführenden Teilen bei entnommenen Lüftungsgittern.



ACHTUNG! Beschädigungsgefahr

- Stützen Sie sich nicht auf die geöffnete Kühlschranktür.
- Verstauen Sie schwere Gegenstände wie z. B. Flaschen oder Dosen ausschließlich in der Kühlschranktür, in der Gemüseschale oder auf dem unteren Einlegeboden.
- Wenn der Kühlschrank über eine doppelseitige Tür verfügt und die Tür auf der gegenüberliegenden Seite nicht richtig verriegelt ist, drücken Sie auf dieser Seite auf den oberen und unteren Bereich, bis sie einrastet.

- Achten Sie darauf, dass die Lüftungsöffnungen nicht abgedeckt werden.
- **Überhitzungsgefahr!**
Achten Sie stets darauf, dass beim Betrieb entstehende Wärme ausreichend abgeführt werden kann. Sorgen Sie dafür, dass der Kühlschrank in ausreichendem Abstand zu Wänden oder Gegenständen steht, sodass die Luft zirkulieren kann.
- Befüllen Sie den Innenraum nicht mit Flüssigkeiten oder Eis.
- Schützen Sie den Kühlschrank und die Kabel vor Hitze und Nässe.



HINWEIS

- Fragen Sie bei Ihrem Fahrzeughersteller nach, ob das Batteriemangement Ihres Fahrzeugs den Kühlschrank zum Schutz der Batterie abschaltet.
- Bringen Sie die Kühlschranktür und die Tiefkühlfachtür in die Winterposition, wenn Sie den Kühlschrank längere Zeit nicht benutzen. Schimmelbildung wird so vermieden.
- Wählen Sie bei Umgebungstemperaturen von +15 °C bis +25 °C die mittlere Temperatureinstellung.
- Um Lebensmittelverschwendung zu vermeiden, beachten Sie bitte Folgendes:
 - Halten Sie Temperaturschwankungen so gering wie möglich. Öffnen Sie das Frosterfach nur so oft und so lange wie nötig. Lagern Sie Lebensmittel so, dass die Luft immer noch gut zirkulieren kann.
 - Bei einstellbarer Temperatur: Passen Sie die Temperatur der Menge und Art der Lebensmittel an.
 - Lagern Sie die verschiedenen Lebensmittel wie in den Abbildungen gezeigt.
 - Lebensmittel nehmen leicht Gerüche auf und geben Gerüche oder Aromen ab. Lagern Sie Lebensmittel daher stets abgedeckt oder in geschlossenen Behältern bzw. Flaschen.

Sicherheit beim Betrieb mit Gleichstrom



ACHTUNG! Beschädigungsgefahr

- Wählen Sie den Betrieb am Gleichstromnetz nur, wenn der Fahrzeugmotor läuft und die Lichtmaschine ausreichende Spannung liefert oder wenn Sie einen Batteriewächter verwenden.

Sicherheit beim Betrieb mit Wechselstrom



ACHTUNG! Beschädigungsgefahr

- Prüfen Sie, ob die Spannungsangabe auf dem Typenschild mit der vorhandenen Netzspannung übereinstimmt.
- Schließen Sie den Kühlschrank nur mit dem zugehörigen Anschlusskabel an das Wechselstromnetz an.
- Ziehen Sie den Stecker nie am Anschlusskabel aus der Steckdose.

Lieferumfang

Anzahl	Beschreibung
1	Kompressor-Kühlschrank
1	Ablassbogen
1	Kurzbedienungsanleitung
1	Bedienungsanleitung (nur online)
1	Montageanleitung

Zubehör

Als Zubehör erhältlich (nicht im Lieferumfang enthalten):

Beschreibung	Art.-Nr.
Schiebescharnier	9620012939
Befestigungsrahmen mit unterem Rahmen	
– NRX0035, NRX0050	9620012877
– NRX0060	9620012881
– NRX0080	9620012882
– NRX0115	9620012878
– NRX0130	9620012876
Befestigungsrahmen mit unterem Rahmen (schwarz)	
– NRX0035, NRX0050	9620012874
– NRX0060	9620012875
– NRX0080	9620012880
– NRX0115	9620012879
– NRX0130	9620012883

Beschreibung	Art.-Nr.
Ersatz-Einlegeboden für entferntes Tiefkühlfach	
– NRX0035, NRX0050	9620012933
– NRX0060	9620012938
– NRX0080	9620012935
– NRX0115, NRX0130	9620012932
Tiefkühlfach	
– NRX0035, NRX0050	9620012931
– NRX0060	9620012936
– NRX0080	9620012934
– NRX0115, NRX0130	9620012937
Aufbewahrungsset	9600006299
AC/DC-Adapter	9620012940

Bestimmungsgemäßer Gebrauch

Der Kühlschrank ist für folgende Verwendungszwecke vorgesehen:

- die Installation in Wohnwägen, Reisemobile, Boote und Lastkraftwagen
- das Kühlen und Lagern von Lebensmitteln
- **Nur NRX0035–0130(C/S):** das Lagern von Tiefkühlwaren

Der Kühlschrank ist **nicht** für den gewerblichen Einsatz oder den Einsatz im Einzelhandel oder im Haushalt vorgesehen.

Der Kühlschrank ist **nicht** für folgende Verwendungszwecke geeignet:

- Lagerung von Medikamenten
- Lagerung von ätzenden oder lösungsmittelhaltigen Stoffen
- Einfrieren von Lebensmitteln

Das Tiefkühlfach eignet sich für die Aufbewahrung von tiefgefrorenen Lebensmitteln, die Lagerung oder Herstellung von Eiscreme und die Herstellung von Eiswürfeln. Es ist nicht geeignet zum Einfrieren von Lebensmitteln.

Der Kühlschrank ist für den Einbau in einen Schrank oder eine Einbaunische vorgesehen.

Eine optimale Kühlleistung ist bei Umgebungstemperaturen zwischen +16 °C und +43 °C und einer maximalen Luftfeuchtigkeit von 90 % gewährleistet.

Dieses Produkt ist nur für den angegebenen Verwendungszweck und die Anwendung gemäß dieser Anleitung geeignet.

Dieses Handbuch enthält Informationen, die für die ordnungsgemäße Installation und/oder den ordnungsgemäßen Betrieb des Produkts erforderlich sind. Installationsfehler und/oder ein nicht ordnungsgemäßer Betrieb oder eine nicht ordnungsgemäße Wartung haben eine unzureichende Leistung und u. U. einen Ausfall des Geräts zur Folge.

Der Hersteller übernimmt keine Haftung für Verletzungen oder Schäden am Produkt, die durch Folgendes entstehen:

- unsachgemäße Montage oder falscher Anschluss, einschließlich Überspannung
- unsachgemäße Wartung oder Verwendung von anderen als den vom Hersteller gelieferten Original-Ersatzteilen
- Veränderungen am Produkt ohne ausdrückliche Genehmigung des Herstellers
- Verwendung für andere als die in der Anleitung beschriebenen Zwecke

Dometic behält sich das Recht vor, das Erscheinungsbild des Produkts und dessen technische Daten zu ändern.

Technische Beschreibung

Der Kühlschrank ist ein Kompressorkühlschrank. Der Kühlschrank ist geeignet für den Einsatz an einer Gleichspannung von 12 V oder 24 V und kann daher auch beim Camping oder auf Booten eingesetzt werden.

Der Kühlschrank kann durch einen aufsteckbaren AC/DC-Adapter (Zubehör) in eine AC/DC-Einheit umgewandelt werden.

NRX0035–0130(C/S): Das Modell ist ab Werk mit einem Tiefkühlfach ausgestattet, das entfernt und wieder eingebaut werden kann.



Die Kühlschranktür verfügt über einen Verriegelungsmechanismus, der sie während des Transports schützt.

Alle im Kühlgerät verwendeten Materialien sind unbedenklich für Lebensmittel.

Gerätebeschreibung

Nr. in Abb. 1 , Seite 3	Erläuterung
1	Türablage (nur NRX0035–0130[C/S], NRX0080–0130[E])
2	Flaschenablage
3	Kondensatablauf
4	Gemüsefach (nur NRX0035–0130[C/S])
5	Einlegeboden
6	Bedienfeld mit Anzeige
7	Tiefkühlfach (nur NRX0035 – 0130[C/S])
8	Türverriegelung für Lüftung

Bedien- und Anzeigeelemente

Nr. in Abb. 2 , Seite 3	Erläuterung
1	Türöffnungs-IR-Sensor
2	 Ein-/Austaster
3	 Kühlstufeneinstelltaste
4	Kompressor- und Fehleranzeige-LED
5	 Betriebsmodustaste
6	Innenraumleuchte

Nr. in
Abb. 2,
Seite 3 Erläuterung

- 7 Kühlstufen-Anzeige-LEDs
-  Kühlstufe 5
 -  Kühlstufe 4
 -  Kühlstufe 3
 -  Kühlstufe 2
 -  Kühlstufe 1

8 Betriebsmodus-Anzeige-LEDs





Kompressor- und Fehleranzeige-LED

Die Kompressor- und Fehleranzeige-LED zeigt den Betriebszustand des Kompressors oder einen Fehler an:

Farbe	Beschreibung
Weiß	Kompressor ein
Orange	Kompressor aus
Orange (blinkend)	Fehler (Kapitel „Fehleranzeige“ auf Seite 32)

Betriebsmodus-Anzeige-LEDs

Die Betriebsmodus-Anzeige-LEDs zeigen folgende Einstelloptionen an:

Symbol	Beschreibung
	ECO-Modus: Betrieb mit reduziertem Energieverbrauch. Kühlstufe 1 – 3
	QUIET-Modus: Betrieb mit reduziertem Geräuschpegel. Kühlstufe 1 – 4
	Modus LEISTUNGSFÄHIGKEIT Kühlstufe 1 – 5
	FREEZER-Modus (nur NRX0035–0130[C/S]): Betrieb bei herausgenommenem Tiefkühlfach. Kühlt den gesamten Innenraum des Kühlschranks auf –6 °C

Betrieb

Vor dem ersten Gebrauch



HINWEIS

- Lagern Sie Waren erst 4 Stunden nach Inbetriebnahme des Kühlschranks ein.
- Bei Erstinbetriebnahme des Kühlschranks kann es zu einer Geruchsbildung kommen, die sich nach einigen Stunden verflüchtigt. Durchlüften Sie den Wohnraum gut.
- Die Kühlleistung kann beeinflusst werden von:
 - der Umgebungstemperatur (z. B. wenn das Fahrzeug direkter Sonneneinstrahlung ausgesetzt ist),
 - der Menge der zu kühlenden Lebensmittel,
 - der Häufigkeit des Türöffnens.

► Reinigen Sie den Innenraum des Kühlschranks aus hygienischen Gründen (siehe Kapitel „Reinigung und Pflege“ auf Seite 30).

► Stellen Sie das Fahrzeug waagrecht ab, besonders bei Inbetriebnahme und Befüllen des Kühlschranks vor Reiseantritt.

Informationen zum Lagern von Lebensmitteln



VORSICHT! Gesundheitsgefahr

Wenn der Kühlschrank längere Zeit einer Umgebungstemperatur unter +10 °C ausgesetzt ist, kann die Regelung der Tiefkühlfachtemperatur nicht mehr gewährleistet werden. Das kann dazu führen, dass die Temperatur des Tiefkühlfachs ansteigt und die eingelagerten Waren auftauen.



ACHTUNG! Beschädigungsgefahr

- Beachten Sie beim Befüllen des Kühlschranks die maximale Tragfähigkeit pro Türablage und Tür (siehe Kapitel „Technische Daten“ auf Seite 33).
- Bewahren Sie keine kohlenstoffhaltigen Getränke im Tiefkühlfach auf.

► Lagern Sie Lebensmittel wie dargestellt in Abb. 3, Seite 4.

Energie sparen

- Öffnen Sie den Kühlschrank nur so oft und so lange wie nötig.
- Lassen Sie warme Speisen erst abkühlen, bevor Sie sie im Gerät kühl halten.
- Tauen Sie den Kühlschrank ab, sobald sich eine Eisschicht gebildet hat.
- Vermeiden Sie eine unnötig tiefe Innentemperatur.
- Für einen optimalen Energieverbrauch positionieren Sie die Regale und Schubladen entsprechend ihrer Position bei der Auslieferung.
- Prüfen Sie in regelmäßigen Abständen, ob die Dichtung der Tür noch richtig sitzt.
- Befreien Sie den Kondensator in regelmäßigen Abständen von Staub und Verunreinigungen.

Kühlschranktür öffnen



HINWEIS

Stellen Sie sicher, dass Sie den Griff auf der dem Türanschlag gegenüberliegenden Seite ziehen. Achten Sie auf die jeweilige Position des Schiebers. Weitere Informationen finden Sie in der zugehörigen Montageanleitung.

- Gehen Sie wie in Abb. **4**, Seite 4 gezeigt vor, um die Kühlschranktür zu öffnen.

Kühlschranktür schließen und verriegeln



VORSICHT! Verletzungsgefahr

Ist die Tür nicht korrekt verriegelt, drücken Sie vorsichtig oben und unten auf die Tür, bis sie einrastet.



HINWEIS

Die Kühlschranktür verfügt über einen Verriegelungsmechanismus, der auch als Transportsicherung dient.

- NRX0035-0130(E): Drücken Sie die Tür zu, bis Sie oben ein deutliches Klicken hören (Abb. **5**, Seite 5).
- NRX0035-0130(C/S): Drücken Sie die Tür zu, bis Sie oben und unten ein deutliches Klicken hören (Abb. **6**, Seite 5).

- ✓ Die Tür ist nun geschlossen und verriegelt.

Ein- und ausschalten



HINWEIS

Schalten Sie den Kühlschrank immer aus, wenn Sie ihn längere Zeit nicht benutzen.

- Halten Sie zum Einschalten die Taste mindestens 2 Sekunden lang gedrückt.
- ✓ Der Kühlschrank schaltet sich mit der zuletzt gewählten Kühlstufeneinstellung und dem zuletzt gewählten Betriebsmodus ein.
- Halten Sie zum Ausschalten die Taste mindestens 2 Sekunden lang gedrückt.

Betriebsmodi einstellen



HINWEIS

Bei Verwendung des Modus ECO, LEISTUNGSFÄHIGKEIT oder FREEZER bleibt das System in diesem Modus, bis weitere Änderungen vorgenommen werden.

- Um den Betriebsmodus einzustellen, drücken Sie wiederholt die Taste , bis die Betriebsmodus-Anzeige-LED für den gewünschten Betriebsmodus leuchtet.

Folgende Betriebsmodi stehen zur Verfügung:

ECO-Modus verwenden

Bei aktiviertem ECO-Modus arbeitet der Kühlschrank mit reduziertem Energieverbrauch bei Kühlstufen 1 – 3.

- ✓ Die Betriebsmodus-Anzeige-LED für den ECO-Modus () und die Anzeige-LED der ausgewählten Kühlstufe leuchten.

QUIET-Modus verwenden

Bei aktiviertem QUIET-Modus arbeitet der Kühlschrank mit reduziertem Geräuschpegel bei Kühlstufen 1 – 4.



HINWEIS

- Der QUIET-Modus ist nicht verfügbar, wenn der Kühlschrank im FREEZER-Modus betrieben wird.
- Bei Verwendung des QUIET-Modus bleibt der Kühlschrank 8 Stunden in diesem Modus und kehrt dann in den zuvor ausgewählten Modus zurück (ECO-Modus oder Modus LEISTUNGSFÄHIGKEIT).

✓ Die Betriebsmodus-Anzeige-LED für den QUIET-Modus (🔇) und die Anzeige-LED der ausgewählten Kühlstufe leuchten.

Modus LEISTUNGSFÄHIGKEIT verwenden

Bei aktiviertem Modus LEISTUNGSFÄHIGKEIT arbeitet der Kühlschrank im Standard-Modus bei Kühlstufen 1 – 5.

✓ Die Betriebsmodus-Anzeige-LED für den Modus LEISTUNGSFÄHIGKEIT (📈) und die Anzeige-LED der ausgewählten Kühlstufe leuchten.

FREEZER-Modus verwenden

Bei aktiviertem FREEZER-Modus wird der gesamte Innenraum des Kühlschranks auf – 6 °C gekühlt.



HINWEIS

Entnehmen Sie das Tiefkühlfach, um den FREEZER-Modus zu verwenden.

✓ Die Betriebsmodus-Anzeige-LED für den FREEZER-Modus (❄️) und alle Kühlstufen-Anzeige-LEDs leuchten dauerhaft.

Kühlstufe einstellen

Um Lebensmittelverschwendung zu vermeiden, beachten Sie bitte Folgendes:

- Halten Sie Temperaturschwankungen so gering wie möglich. Öffnen Sie den Kühlschrank nur so oft und so lange wie nötig. Lagern Sie Lebensmittel so, dass die Luft immer noch gut zirkulieren kann.
- Passen Sie die Temperatur der Menge und Art der Lebensmittel an.
- Lagern Sie die verschiedenen Lebensmittel wie in den Abbildungen gezeigt.

- Lebensmittel nehmen leicht Gerüche auf und geben Gerüche oder Aromen ab. Lagern Sie Lebensmittel daher stets abgedeckt oder in geschlossenen Behältern bzw. Flaschen.
- Um die Kühlstufe einzustellen, drücken Sie wiederholt die Taste (🔇), bis Sie die gewünschte Kühlstufe erreicht haben.

Einlegeböden neu positionieren



WARNUNG! Gefahr des Einschlebens von Kindern

NRX0060-0130 Alle Einlegeböden sind fixiert, damit Kinder nicht in den Kühlschrank hineinsteigen können.

- Entfernen Sie die Einlegeböden nur zur Reinigung.
- Setzen Sie die Einlegeböden wieder ein und fixieren Sie sie.



HINWEIS

Entfernen Sie das Tiefkühlfach, bevor Sie die Einlegeböden neu positionieren, um den Zugriff auf die hinteren Einlegebodenknöpfe zu erleichtern.

- Um die Einlegeböden wie gewünscht neu zu positionieren, gehen Sie wie in Abb. **7**, Seite 5 bis Abb. **8**, Seite 6 gezeigt vor.

Tiefkühlfach entnehmen



ACHTUNG! Beschädigungsgefahr

- Schließen Sie die Tür des Tiefkühlfachs, um das Tiefkühlfach zu entnehmen.
- Greifen Sie das Tiefkühlfach an der Unterseite. Ziehen Sie nicht an der Tiefkühlfachtür.
- Lagern Sie das Tiefkühlfach an einem trockenen und sicheren Ort.

- Gehen Sie wie in Abb. **9**, Seite 6 gezeigt vor, um das Tiefkühlfach zu entnehmen.

Reinigung und Pflege



WARNUNG! Gefahr durch Stromschlag

Trennen Sie vor jeder Reinigung und Pflege den Kühlschrank von der Energieversorgung.



ACHTUNG! Beschädigungsgefahr

- Verwenden Sie keine scheuernden Reinigungsmittel oder harten Gegenstände zur Reinigung.
- Verwenden Sie niemals harte oder spitze Werkzeuge zum Entfernen von Eisschichten oder zum Lösen festgefrorener Gegenstände.
- Stellen Sie sicher, dass kein Wasser in die Dichtungen tropft. Dies kann die Elektronik beschädigen.



ACHTUNG! Beschädigungsgefahr

Die Lichtquelle darf nur durch den Hersteller, einen Kundendienst oder eine entsprechend qualifizierte Person ersetzt werden, um Gefährdungen zu vermeiden.

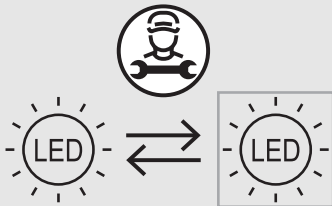

- Reinigen Sie das Gerät innen und außen regelmäßig und bei Verschmutzung mit einem feuchten Tuch.
- Wischen Sie den Kühlschrank nach dem Reinigen mit einem Tuch trocken.
- Prüfen Sie den Tauwasserabfluss regelmäßig. Reinigen Sie den Tauwasserabfluss, falls nötig. Wenn er verstopft ist, sammelt sich das Tauwasser auf dem Boden des Kühlschranks.

Kühlkreislauf

Der Kühlkreislauf ist wartungsfrei.

Kühlschrank abtauen



ACHTUNG! Beschädigungsgefahr

Verwenden Sie keine mechanischen oder andere Hilfsmittel, um den Abtauvorgang zu beschleunigen.



HINWEIS

Mit der Zeit bildet sich Reif an der Rückwand im Inneren des Kühlschranks. Wenn diese Reifschicht etwa 3 mm dick ist, sollten Sie den Kühlschrank abtauen.

- Gehen Sie wie in Abb. **10**, Seite 7 gezeigt vor, um den Kühlschrank abzutauen.

Kühlschranktür in Winterstellung positionieren



VORSICHT! Verletzungsgefahr

Die Winterstellung darf **nicht** während der Fahrt positioniert sein.



HINWEIS

Bringen Sie die Kühlschranktür in die Winterstellung, wenn Sie das Gerät längere Zeit nicht benutzen. Schimmelbildung wird so vermieden.

1. Tauen Sie den Kühlschrank ab (siehe Kapitel „Kühlschrank abtauen“ auf Seite 30).
2. Bringen Sie die Kühlschranktür in die Winterstellung, wie in Abb. **11**, Seite 8 bis Abb. **12**, Seite 8 gezeigt.

AC/DC-Adapter installieren

- Gehen Sie wie in Abb. **13**, Seite 8 gezeigt vor, um den AC/DC-Adapter (Zubehör) zu installieren.

Fehlersuche und Fehlerbehebung



HINWEIS

Für den sicheren Betrieb von 12-V-Verbrauchern in Wohnwagen während der Fahrt muss sichergestellt sein, dass das Zugfahrzeug ausreichend Spannung zur Verfügung stellt. Bei einigen Fahrzeugen kann es passieren, dass das Batteriemangement des Fahrzeugs zum Schutz der Batterie Verbraucher automatisch abschaltet. Informieren Sie sich hierzu bei Ihrem Fahrzeughersteller.

Störung	Mögliche Ursache	Lösungsvorschlag
Der Kühlschrank funktioniert nicht.	Die Sicherung in der Gleichstrom-Leitung ist defekt.	Die Sicherung muss ausgetauscht werden. Wenden Sie sich an einen zugelassenen Kundendienstbetrieb.
	Die Fahrzeug-Sicherung ist durchgebrannt.	Tauschen Sie die Fahrzeug-Sicherung aus. (Beachten Sie dazu die Bedienungsanleitung Ihres Fahrzeugs.)
	Die Fahrzeugbatterie ist entladen.	Prüfen Sie die Fahrzeugbatterie und laden Sie diese.
	Die Zündung ist nicht eingeschaltet.	Schalten Sie die Zündung ein.
	Die Temperatur am Kompressor ist zu niedrig (<math><0^{\circ}\text{C}</math>).	Verschließen/bedecken Sie alle Außenlüftungsgitter vollständig mit Isoliermaterial.
	Der Kühlschrank schaltet sich automatisch ab, wenn die Spannung nicht ausreicht. (Ausschaltspannung: 10,4 V)	Laden Sie die Batterie. Der Kühlschrank startet automatisch wieder. (Einschaltspannung: 11,7 V)
Kühlleistung schlecht, Innentemperatur steigt an. Der Kompressor läuft durchgehend.	Die Belüftung um das Aggregat ist unzureichend.	Prüfen Sie, ob das Lüftungsgitter frei ist. Stellen Sie den Kühlschrank an einem anderen Ort auf.
	Die Innenwände sind vereist.	Prüfen Sie, ob die Kühlschranktür richtig schließt. Stellen Sie sicher, dass die Dichtung des Kühlschranks korrekt anliegt und nicht beschädigt ist. Tauen Sie den Kühlschrank ab.
	Die Temperatur ist zu hoch eingestellt.	Stellen Sie eine niedrigere Temperatur ein.
	Die Umgebungstemperatur ist zu hoch.	Entnehmen Sie zeitweise das Lüftungsgitter, sodass die warme Luft schneller entweicht.
	Es wurden zu viele Lebensmittel gleichzeitig in den Kühlschrank gegeben.	Entnehmen Sie einen Teil der Lebensmittel.
	Es wurden zu viele warme Lebensmittel gleichzeitig in den Kühlschrank gegeben.	Entnehmen Sie die warmen Lebensmittel und lassen Sie sie vor der Einlagerung abkühlen.
	Der Kühlschrank ist noch nicht lange in Betrieb.	Prüfen Sie die Temperatur erneut nach vier bis fünf Stunden.
	Der Kondensator ist verschmutzt.	Kondensator reinigen.
	Der Lüfter ist defekt.	Tauschen Sie den Lüfter aus.

Störung	Mögliche Ursache	Lösungsvorschlag
Kühlleistung schlecht, Innentemperatur steigt an. Der Kompressor läuft selten.	Die Batteriekapazität ist erschöpft.	Laden Sie die Batterie auf.
Kühlleistung schlecht, Innentemperatur steigt an. Der Kompressor läuft nicht (Batterieanschluss).	Unterbrechung in der Anschlussleitung Batterie–Elektronik.	Verbindung herstellen.
	Der Hauptschalter ist defekt (falls vorhanden).	Hauptschalter wechseln.
	Die zusätzliche Leitungsabsicherung ist durchgebrannt (falls vorhanden).	Leitungsabsicherung wechseln.
	Die Batteriespannung ist zu niedrig.	Laden Sie die Batterie auf.
	Die Batteriekapazität ist zu niedrig.	Ersetzen Sie die Batterie.
	Die Kabel haben sich gelöst. Der Kontakt ist schlecht (Korrosion).	Verbindung herstellen.
	Der Kabelquerschnitt ist zu klein.	Ersetzen Sie das Kabel.
	Der Kompressor ist defekt.	Wenden Sie sich an einen zugelassenen Kundendienstbetrieb.
Ungewöhnliche Geräusche.	Ein Bauteil des Kühlmittelkreislaufs kann nicht frei schwingen (liegt an der Wand an).	Biegen Sie das Bauteil vorsichtig von dem Hindernis weg.
	Ein Fremdkörper ist zwischen dem Kühlaggregat und der Wand eingeklemmt.	Entfernen Sie den Fremdkörper.
	Lüftergeräusch.	Tauschen Sie den Lüfter aus.

Fehleranzeige



HINWEIS

- Alle Fehler werden durch rotes Blinken der Fehleranzeige-LED angezeigt (siehe Kapitel „Bedien- und Anzeigeelemente“ auf Seite 26). Die Anzahl der Blinksignale hängt von der Art des Fehlers ab. Jedes Blinksignal dauert eine Viertelsekunde. Nach der Blinksequenz folgt eine Pause. Die Sequenz für den Fehler wird alle vier Sekunden wiederholt.
- Im Modus ECO, LEISTUNGSFÄHIGKEIT und FREEZER ertönt ein zusätzlicher Piepton.

Blinkfrequenz	Fehler	Mögliche Ursache
1	Unter- oder Überspannung	Die Versorgungsspannung liegt außerhalb des eingestellten Bereichs.
2	Lüfter-Überstrom	Der Lüfter belastet die Elektronikeinheit mit mehr als 1 A.

Blinkfrequenz	Fehler	Mögliche Ursache
3	Motor läuft nicht an	Der Rotor sitzt fest. Der Differenzdruck im Kühlsystem ist zu hoch.
4	Zu niedrige Drehzahl	Bei zu stark belastetem Kühlsystem lässt sich die Mindest-drehzahl des Motors nicht aufrecht erhalten.
5	Übertemperatur der Elektronikeinheit	Bei zu stark belastetem Kühlsystem oder zu hoch eingestell-ter Temperatur kann sich die Elektronik überhitzen.
Dauernd	Temperatursensorfehler	Der Temperatursensor ist defekt.

Garantie

Es gilt die gesetzliche Gewährleistungsfrist. Sollte das Produkt defekt sein, wenden Sie sich bitte an Ihren Fachhändler oder die Niederlassung des Herstellers in Ihrem Land (siehe dometic.com/dealer).

Bitte senden Sie bei einem Reparatur- bzw. Gewährleistungsantrag folgende Unterlagen mit dem Produkt ein:

- eine Kopie der Rechnung mit Kaufdatum
- einen Reklamationsgrund oder eine Fehlerbeschreibung

Bitte beachten Sie, dass eigenständig oder nicht fachgerecht durchgeführte Reparaturen die Sicherheit gefährden und zum Erlöschen der Garantie führen können.

Technische Daten

Die aktuelle EU-Konformitätserklärung für Ihr Gerät erhalten Sie auf der jeweiligen Produktseite auf dometic.com oder direkt über den Hersteller (siehe dometic.com/dealer).

Dieses Gerät entspricht der UN ECE-Regelung R10.

	NRX0035(E/C/S)	NRX0050(E/C/S)	NRX0060(E/C/S)
Kapazität			
– Kühlschrankfach (nur NRX0035–0130[C/S])	27,3 l	39,6 l	48,9 l
– Tiefkühlfach (nur NRX0035–0130[C/S])	4,4 l	4,4 l	6,1 l
– Gesamtfassungsvermögen	32,0 l	44,0 l	55,0 l
– Gesamtfassungsvermögen (Tiefkühlfach entnommen)	34,0 l	46,0 l	58,0 l

Entsorgung



ACHTUNG!

Die Isolierung des Kühlgeräts enthält brennbares Cyclopentan und erfordert ein besonderes Entsorgungsverfahren. Entsorgen Sie das Kühlgerät am Ende seiner Nutzungsdauer in einem entsprechenden Recyclingcenter.



- Geben Sie das Verpackungsmaterial möglichst in den entsprechenden Recycling-Müll.
- Wenden Sie sich an ein örtliches Recyclingzentrum oder einen Fachhändler, um zu erfahren, wie Sie das Produkt gemäß den geltenden Entsorgungsvorschriften entsorgen können.

	NRX0035(E/C/S)	NRX0050(E/C/S)	NRX0060(E/C/S)
Anschlussspannung	12/24 V==		
Bordbatterieschutz (12 V)			
– Ausschaltspannung	10,4 V		
– Wiedereinschaltspannung	11,7 V		
Bordbatterieschutz (24 V)			
– Ausschaltspannung	22,8 V		
– Wiedereinschaltspannung	24,2 V		
Klimaklasse	T		
Lagertemperaturbereich:			
– Kühlschrank	0 °C bis +12 °C		
– Tiefkühlfach (nur NRX0035–0130[C/S])	–15 °C bis –5 °C		
– FREEZER-Modus (nur NRX0035–0130[C/S])	–6 °C		
Für den Gebrauch vorgesehene Umgebungstemperatur	+16 °C bis +43 °C		
Kältemittel	R134a		
Bestandsmenge Kältemittel	24 g	26 g	30 g
CO ₂ -Äquivalent	0,034 t	0,037 t	0,043 t
Treibhauspotential (GWP)	1430		
Schallemission (EN60704)	40 – 45dB(A)		
Abmessungen H x B x T	525 x 380 x 355 mm (ohne Kompressor und Distanzstück) 525 x 380 x 480 mm (mit Kompressor und Distanzstück)	525 x 380 x 510 mm	525 x 448 x 537 mm
Nettogewicht	E: 15,0 kg C, S: 16,0 kg	E: 16,0 kg C, S: 17,0 kg	E: 16,0 kg C, S: 17,0 kg
Maximale Zuladung			
– Pro Türablage	4,0 kg		
– Pro Tür	E: 4,0 kg C/S: 8,0 kg	E: 4,0 kg C/S: 8,0 kg	E: 5,0 kg C/S: 10,0 kg

	NRX0080(E/C/S)	NRX0115(E/C/S)	NRX0130(E/C/S)
Kapazität			
– Kühlschrank (nur NRX0035 – 0130[C/S])	68,4 l	104,5 l	118,0 l
– Tiefkühlfach (nur NRX0035–0130[C/S])	6,6 l	8,2 l	8,2 l
– Gesamtfassungsvermögen	75,0 l	113,0 l	126,0 l
– Gesamtfassungsvermögen (Tiefkühlfach entnommen)	78,0 l	116,0 l	130,0 l
Anschlussspannung	12/24 V==		
Bordbatterieschutz (12 V)			
– Ausschaltspannung	10,4 V		
– Wiedereinschaltspannung	11,7 V		
Bordbatterieschutz (24 V)			
– Ausschaltspannung	22,8 V		
– Wiedereinschaltspannung	24,2 V		
Klimaklasse	T		
Lagertemperaturbereich			
– Kühlschrank	0 °C bis +12 °C		
– Tiefkühlfach (nur NRX0035–0130[C/S])	-15 °C bis -5 °C		
– FREEZER-Modus (nur NRX0035–0130C/S)	-6 °C		
Für den Gebrauch vorgesehene Umgebungstemperatur	+16 °C bis +43 °C		
Kältemittel	R134a		
Bestandsmenge Kältemittel	32 g	40 g	40 g
CO ₂ -Äquivalent	0,046 t	0,057 t	0,057 t
Treibhauspotential (GWP)	1430		
Schallemission (EN 60704)	40 – 45dB(A)		
Abmessungen H x B x T	625 x 475 x 537 mm	745 x 525 x 568 mm	812 x 525 x 568 mm
Nettogewicht	E: 18,0 kg C, S: 20,0 kg	E: 24,0 kg C, S: 25,0 kg	E: 25,0 kg C, S: 26,0 kg
Maximale Zuladung			
– Pro Türablage	5,0 kg	6,0 kg	6,0 kg
– Pro Tür	10,0 kg	E: 12,0 kg C/S: 18,0 kg	E: 12,0 kg C/S: 18,0 kg

Veillez lire et suivre attentivement l'ensemble des instructions, directives et avertissements figurant dans ce manuel afin d'installer, d'utiliser et d'entretenir le produit correctement à tout moment. Ces instructions DOIVENT rester avec le produit.

En utilisant ce produit, vous confirmez expressément avoir lu attentivement l'ensemble des instructions, directives et avertissements et que vous comprenez et acceptez de respecter les modalités et conditions énoncées dans le présent document. Vous acceptez d'utiliser ce produit uniquement pour l'usage et l'application prévus et conformément aux instructions, directives et avertissements figurant dans le présent manuel, ainsi qu'à toutes les lois et réglementations applicables. En cas de non-respect des instructions et avertissements figurant dans ce manuel, vous risquez de vous blesser ou de blesser d'autres personnes, d'endommager votre produit ou d'endommager d'autres biens à proximité. Le présent manuel produit, y compris les instructions, directives et avertissements, ainsi que la documentation associée peuvent faire l'objet de modifications et de mises à jour. Pour obtenir des informations actualisées sur le produit, veuillez consulter le site documents.domestic.com.

Sommaire

Signification des symboles	36
Consignes de sécurité	36
Contenu de la livraison	39
Accessoires	39
Usage conforme	39
Description technique	40
Utilisation	41
Nettoyage et entretien	44
Installation de l'adaptateur CA/CC	44
Dépannage	45
Garantie	47
Mise au rebut	47
Caractéristiques techniques	48

Signification des symboles



DANGER !

Consignes de sécurité : indiquent une situation dangereuse qui, si elle n'est pas évitée, entraînera des blessures graves, voire mortelles.



AVERTISSEMENT !

Consignes de sécurité : indiquent une situation dangereuse qui, si elle n'est pas évitée, est susceptible d'entraîner des blessures graves, voire mortelles.



ATTENTION !

Consignes de sécurité : indiquent une situation dangereuse qui, si elle n'est pas évitée, est susceptible d'entraîner des blessures légères ou de gravité modérée.



AVIS !

Indiquent une situation dangereuse qui, si elle n'est pas évitée, peut entraîner des dommages matériels.



REMARQUE

Informations complémentaires sur l'utilisation de ce produit.

Consignes de sécurité

Sécurité générale



AVERTISSEMENT ! Le non-respect de ces mises en garde peut entraîner des blessures graves, voire mortelles.

Risque d'électrocution

- L'installation et le retrait du réfrigérateur doivent uniquement être réalisés par un opérateur qualifié.
- Si le réfrigérateur présente des dégâts visibles, vous ne devez pas le mettre en service.
- Seul un professionnel est habilité à réparer le réfrigérateur. Toute réparation mal effectuée risquerait d'entraîner de graves dangers ou d'endommager de réfrigérateur.
- Si le câble de raccordement du réfrigérateur est endommagé, il doit être remplacé par le fabricant, son service après-vente ou une personne de qualification similaire, afin d'éviter tout danger.
- Veillez à ne pas coincer ni endommager le cordon d'alimentation lors de la mise en place du réfrigérateur.
- Ne placez pas de multiprises portables ou de blocs d'alimentation portables à l'arrière du réfrigérateur.
- Branchez l'appareil sur des prises permettant un raccordement approprié, en particulier lorsque l'appareil doit être relié à la terre.

Risque d'explosion

- Ne stockez aucune substance explosive, telle que des aérosols contenant des gaz combustibles, dans le réfrigérateur.

Risque pour la santé

- Ce réfrigérateur peut être utilisé par des enfants âgés de 8 ans et plus et des personnes ayant des capacités physiques, sensorielles ou mentales réduites ou un manque d'expérience et de connaissances, s'ils sont sous surveillance ou ont reçu des instructions sur l'utilisation du réfrigérateur en toute sécurité et comprennent les risques impliqués.
- Les enfants âgés de 3 à 8 ans peuvent remplir et vider le réfrigérateur.
- Le nettoyage et la maintenance ne doivent pas être effectués par des enfants sans surveillance.
- Les enfants doivent être surveillés pour s'assurer qu'ils ne jouent pas avec le réfrigérateur.

Risque de coincement des enfants

- Veillez à ce que les clayettes soient montées et fixées de sorte que les enfants ne puissent pas s'enfermer dans le réfrigérateur.
- Avant de mettre au rebut votre ancien réfrigérateur :
 - Démontez les tiroirs.
 - Laissez les clayettes dans le réfrigérateur, afin que les enfants ne puissent pas entrer dedans.
 - Enlevez les portes de leurs gonds.



ATTENTION ! Le non-respect de ces mises en garde peut entraîner des blessures légères ou de gravité modérée.

Risque pour la santé

- Pour éviter tout risque dû à l'instabilité du réfrigérateur, celui-ci doit être fixé conformément aux instructions d'installation.
- Veillez à ce que les orifices de ventilation situés sur le réfrigérateur et dans la structure intégrée ne soient pas obstrués.
- N'utilisez pas d'appareils mécaniques ou d'autres moyens pour accélérer le processus de décongélation, outre ceux recommandés par le fabricant.
- N'ouvrez ou n'endommagez en aucun cas le circuit frigorifique.
- N'exploitez aucun appareil électrique à l'intérieur du réfrigérateur, sauf si le fabricant le recommande.

Risque de blessure

- N'utilisez ou ne stockez pas de matériaux inflammables dans ce réfrigérateur ou à proximité de celui-ci.
- Ne placez pas d'articles dans ou contre ce réfrigérateur.
- Ne modifiez pas ce réfrigérateur.



AVIS !

Risque d'endommagement

- Vérifiez que la tension indiquée sur la plaque signalétique correspond à l'alimentation électrique dont vous disposez.
- Ne placez pas le réfrigérateur près de flammes ou d'autres sources de chaleur (chauffage, rayons solaires, fours à gaz, etc.).
- Veillez à ce que l'évacuation de la condensation soit toujours propre.
- Lors du nettoyage de véhicule dans la zone de la grille d'aération, n'utilisez pas de nettoyeur à haute pression.
- Le réfrigérateur ne doit pas être exposé à la pluie.

Utilisation sécurisée du produit



DANGER ! Le non-respect de cette mise en garde entraînera des blessures graves, voire mortelles.

Risque d'électrocution

- Ne touchez pas les câbles dénudés à mains nues.
- Avant de mettre le réfrigérateur en service, assurez-vous que le câble et la prise d'alimentation électrique sont secs.



ATTENTION ! Le non-respect de ces mises en garde peut entraîner des blessures légères ou de gravité modérée.

Risque pour la santé

- Assurez-vous de stocker uniquement des objets pouvant être refroidis à la température sélectionnée dans le réfrigérateur.
- Les aliments doivent être conservés dans leur emballage d'origine ou dans des récipients appropriés.
- Une ouverture prolongée de la porte peut entraîner une augmentation significative de la température dans les compartiments du réfrigérateur.

- Nettoyez régulièrement les surfaces qui entrent en contact avec les aliments, ainsi que les systèmes de drainage accessibles.
- Stockez la viande et le poisson crus dans des récipients appropriés à l'intérieur du réfrigérateur de façon à ce qu'ils ne soient pas en contact avec d'autres aliments et ne puissent pas goutter sur ceux-ci.
- Si le réfrigérateur reste vide pendant une période prolongée :
 - Éteignez le réfrigérateur.
 - Dégivrez le réfrigérateur.
 - Nettoyez et séchez le réfrigérateur.
 - Laissez la porte ouverte pour éviter que des moisissures ne se forment à l'intérieur du réfrigérateur.

Risque de blessure

- Ne touchez pas la charnière.
- Fermez et verrouillez la porte du réfrigérateur avant tout trajet.
- Le système frigorifique situé à l'arrière du réfrigérateur devient très chaud pendant le fonctionnement. Protégez-vous du contact avec des pièces conductrices de chaleur quand les grilles d'aération sont retirées.



AVIS ! Risque d'endommagement

- Ne vous appuyez pas sur la porte du réfrigérateur lorsqu'elle est ouverte.
- Stockez les objets lourds tels que les bouteilles ou canettes exclusivement dans la porte du réfrigérateur, dans le bac à légumes ou sur la clayette inférieure.
- Si le réfrigérateur dispose d'une double porte et qu'elle n'est pas verrouillée correctement du côté opposé, appuyez de ce côté en haut et en bas jusqu'à ce qu'elle se verrouille.
- Assurez-vous que les ouvertures d'aération ne sont pas recouvertes.
- **Risque de surchauffe !**
Veillez toujours à ce que la chaleur produite lors du fonctionnement puisse se dissiper suffisamment. Veillez à ce que le réfrigérateur se trouve à distance suffisante des murs ou autres objets, de sorte que l'air puisse circuler.
- Ne remplissez pas l'intérieur du réfrigérateur de substances liquides ou de glace.
- Tenez le réfrigérateur et les câbles à l'abri de la chaleur et de l'humidité.



REMARQUE

- Si le système de batterie de votre véhicule arrête le réfrigérateur pour protéger la batterie, contactez le fabricant de votre véhicule.
- Placez la porte du réfrigérateur et la porte du congélateur en position hiver si vous prévoyez de ne pas utiliser le réfrigérateur pendant une période prolongée. Cela évite la formation de moisissures.
- Si les températures ambiantes sont comprises entre +15 °C et +25 °C, choisissez la température moyenne.
- Pour éviter de gâcher des aliments, notez les éléments suivants :
 - Évitez autant que possible les variations de température. Ouvrez uniquement le congélateur lorsque c'est nécessaire et le moins longtemps possible. Entreposez les aliments de sorte que l'air puisse circuler librement entre eux.
 - Si vous pouvez régler la température : Ajustez la température en fonction de la quantité et de la nature des aliments.
 - Entreposez les divers types d'aliments comme indiqué sur les figures.
 - Les denrées alimentaires peuvent facilement absorber ou dégager des odeurs. Entreposez toujours les denrées alimentaires dans des conteneurs/bouteilles couverts ou fermés.

Consignes de sécurité en mode d'alimentation CC



AVIS ! Risque d'endommagement

- Sélectionnez le fonctionnement sur courant continu uniquement lorsque le moteur du véhicule tourne et fournit une tension suffisante, ou lorsque vous utilisez un moniteur de batterie.

Consignes de sécurité en mode d'alimentation CA



AVIS ! Risque d'endommagement

- Vérifiez que la tension indiquée sur la plaque signalétique correspond à l'alimentation électrique dont vous disposez.
- Utilisez uniquement le câble fourni pour raccorder le réfrigérateur au secteur CA.

- Ne tirez jamais sur le câble de raccordement pour sortir la fiche de la prise.

Contenu de la livraison

Quantité	Description
1	Réfrigérateur à compresseur
1	Coude de vidange
1	Mode d'emploi abrégé
1	Manuel d'utilisation (en ligne uniquement)
1	Instructions de montage

Accessoires

Disponibles comme accessoires (non compris dans la livraison) :

Description	N° d'article
Charnière coulissante	9620012939
Cadre de fixation avec cadre inférieur	
– NRX0035, NRX0050	9620012877
– NRX0060	9620012881
– NRX0080	9620012882
– NRX0115	9620012878
– NRX0130	9620012876
Cadre de fixation avec cadre inférieur (noir)	
– NRX0035, NRX0050	9620012874
– NRX0060	9620012875
– NRX0080	9620012880
– NRX0115	9620012879
– NRX0130	9620012883
Étagère de remplacement lors du retrait du compartiment de congélation	
– NRX0035, NRX0050	9620012933
– NRX0060	9620012938
– NRX0080	9620012935
– NRX0115, NRX0130	9620012932

Description	N° d'article
Compartiment de congélation	
– NRX0035, NRX0050	9620012931
– NRX0060	9620012936
– NRX0080	9620012934
– NRX0115, NRX0130	9620012937
Kit de stockage	9600006299
Adaptateur CA/CC	9620012940

Usage conforme

Le réfrigérateur est adapté à ce qui suit :

- Installation dans les caravanes, les camping-cars, les bateaux et les camions
- Réfrigération et stockage d'aliments
- **NRX0035–0130(C/S) uniquement** : Stockage d'aliments surgelés

Ce réfrigérateur n'est **pas** destiné à une utilisation commerciale, de vente au détail ou domestique.

Le réfrigérateur n'est **pas** conçu pour :

- Le stockage de médicaments
- Le stockage de substances corrosives ou contenant des solvants
- La surgélation d'aliments

Le compartiment de congélation convient pour le stockage des produits précongelés et pour le stockage ou la préparation de glaces et de glaçons. Il n'est pas adapté à la congélation d'aliments.

Le réfrigérateur est destiné à être installé dans un meuble ou une cavité dédiée.

Des performances de refroidissement optimales sont garanties à des températures ambiantes comprises entre +16 °C et +43 °C et à une humidité maximale de 90 %.

Ce produit convient uniquement à l'usage et à l'application prévus, conformément au présent manuel d'instructions.

Ce manuel fournit les informations nécessaires à l'installation et/ou à l'utilisation correcte du produit. Une installation, une utilisation ou un entretien inappropriés entraînera des performances insatisfaisantes et une éventuelle défaillance.

Le fabricant décline toute responsabilité en cas de blessure ou de dommage résultant :

- d'un montage ou d'un raccordement incorrect, y compris d'une surtension
- d'un entretien inadapté ou de l'utilisation de pièces de rechange autres que les pièces de rechange d'origine fournies par le fabricant
- de modifications apportées au produit sans autorisation explicite du fabricant
- d'usages différents de ceux décrits dans ce manuel.

Dometic se réserve le droit de modifier l'apparence et les spécifications produit.

Description technique

Le réfrigérateur est un réfrigérateur à compresseur. Le réfrigérateur peut être alimenté avec une tension de 12 V ou 24 VCC et convient donc également aux applications de camping ou maritimes. Le réfrigérateur peut être converti en unité CA/CC via un adaptateur CA/CC enclipsable (accessoires).

NRX0035-0130(C/S) : Le modèle est équipé en usine d'un compartiment de congélation amovible.

Le réfrigérateur dispose d'un mécanisme de verrouillage offrant une protection pendant le transport.









Tous les matériaux utilisés lors de la construction de la glacière n'altèrent pas la qualité des aliments.

Description de l'appareil

N° dans la fig. 1, page 3	Explication
1	Étagère de porte (uniquement NRX0035-0130[C/S], NRX0080-0130[E])
2	Étagère pour bouteilles
3	Bac de récupération des condensats
4	Bac à légumes (uniquement NRX0035-0130[C/S])
5	Clayette

N° dans la fig. 1, page 3	Explication
6	Panneau de commande avec écran
7	Compartiment de congélation (uniquement NRX0035 - 0130[C/S])
8	Loquet de porte pour la ventilation

Éléments de commande et d'affichage

N° dans la fig. 2, page 3	Explication
1	Capteur infrarouge d'ouverture de porte
2	 Bouton MARCHE/ARRÊT
3	 Bouton de réglage du niveau de refroidissement
4	Voyant LED d'état du compresseur et d'erreur
5	 Bouton de mode de fonctionnement
6	Éclairage intérieur
7	Voyants LED de niveau de refroidissement <ul style="list-style-type: none">  Niveau de refroidissement 5  Niveau de refroidissement 4  Niveau de refroidissement 3  Niveau de refroidissement 2  Niveau de refroidissement 1
8	Voyants LED de mode de fonctionnement





Voyant LED d'état du compresseur et d'erreur

Le voyant LED d'état du compresseur et d'erreur indique l'état de fonctionnement du compresseur ou une erreur :

Color	Description
Blanc	Compresseur en marche
Orange	Compresseur à l'arrêt
Orange (clignotant)	Erreur (chapitre « État d'erreur », page 47)

Voyants LED de mode de fonctionnement

Les voyants LED de mode de fonctionnement affichent les options de réglage suivantes :

Symbole	Description
	Mode ECO : Fonctionnement avec consommation d'énergie réduite. Niveau de refroidissement 1 – 3
	Mode SILENCIEUX : Fonctionnement avec niveau de bruit réduit. Niveau de refroidissement 1 – 4
	Mode PERFORMANCE Niveau de refroidissement 1 – 5
	Mode CONGÉLATEUR (uniquement NRX0035–0130[C/S]) : Fonctionnement avec compartiment congélation retiré. Refroidit tout l'intérieur du réfrigérateur à une température de –6 °C

Utilisation

Avant la première utilisation



REMARQUE

- Ne stockez pas d'aliments dans le réfrigérateur pendant les 4 premières heures suivant sa mise en service.
- Lors de la première mise en service du réfrigérateur, il peut dégager une légère odeur, qui disparaîtra au bout de quelques heures. Aérez bien la pièce d'habitation.
- La puissance frigorifique peut être affectée par :
 - la température ambiante (par ex. lorsque le véhicule est stationné en plein soleil)
 - la quantité d'aliments à refroidir
 - la fréquence de l'ouverture de la porte

- Nettoyez l'intérieur du réfrigérateur pour des raisons d'hygiène (voir chapitre « Nettoyage et entretien », page 44).
- Stationnez le véhicule sur une surface plane, surtout lors de la mise en service et du remplissage du réfrigérateur avant un trajet.

Informations relatives au stockage des aliments



ATTENTION ! Risque pour la santé

Si le réfrigérateur est exposé à une température ambiante inférieure à +10 °C pendant une période prolongée, la régulation de la température du compartiment de congélation ne peut plus être garantie. Cela peut entraîner une augmentation de la température du compartiment congélation et la décongélation des produits stockés.



AVIS ! Risque d'endommagement

- Respectez la charge maximale par étagère de porte et par porte lors du remplissage du réfrigérateur (voir chapitre « Caractéristiques techniques », page 48).
- Ne conservez pas de boissons gazeuses dans le compartiment de congélation.

- Stockez les aliments comme indiqué sur la fig. **3**, page 4.

Économie d'énergie

- Ouvrez le réfrigérateur uniquement lorsque c'est nécessaire et le moins longtemps possible.
- Laissez refroidir les aliments chauds avant de les placer dans l'appareil.
- Dégivrez le réfrigérateur dès qu'une couche de glace s'est formée.
- Évitez une température intérieure inutilement basse.
- Pour une consommation d'énergie optimale, positionnez les clayettes et les tiroirs conformément à leur position à la livraison.
- Vérifiez régulièrement que le joint de la porte est correctement positionné.
- Nettoyez régulièrement le condenseur pour enlever la poussière et les salissures.

Ouverture de la porte du réfrigérateur



REMARQUE

Veillez à tirer la poignée du côté opposé à la butée de porte. Observez la position du patin. Reportez-vous au manuel d'installation associé.

- Pour ouvrir la porte du réfrigérateur, procédez comme indiqué à la fig. **4**, page 4.

Fermeture et sécurisation de la porte du réfrigérateur



ATTENTION ! Risque de blessure

Si la porte n'est pas verrouillée correctement, appuyez doucement sur les parties supérieure et inférieure de la porte jusqu'à ce qu'elle se verrouille en place.



REMARQUE

La porte du réfrigérateur est dotée d'un mécanisme de verrouillage permettant également de la protéger pendant le transport.

- NRX0035-0130(E) : Fermez la porte en la poussant jusqu'à ce que vous entendiez un clic distinct sur sa partie supérieure (fig. **5**, page 5).

- NRX0035-0130(C/S) : Fermez la porte en la poussant jusqu'à ce que vous entendiez un clic distinct sur ses parties supérieure et inférieure (fig. **6**, page 5).

- ✓ La porte est maintenant fermée et verrouillée.

Mise en marche et arrêt



REMARQUE

Éteignez toujours le réfrigérateur si vous ne comptez pas l'utiliser pendant une période prolongée.

- Pour allumer l'appareil, maintenez le bouton enfoncé pendant au moins 2 secondes.
- ✓ Le réfrigérateur s'allume avec le dernier réglage de niveau de refroidissement et le dernier mode de fonctionnement sélectionnés.
- Pour éteindre l'appareil, maintenez le bouton enfoncé pendant au moins 2 secondes.

Réglage des modes de fonctionnement



REMARQUE

Lors de l'utilisation du mode ECO, PERFORMANCE ou CONGÉLATEUR, le système reste dans ce mode jusqu'à sa modification.

- Pour régler le mode de fonctionnement, appuyez plusieurs fois sur le bouton jusqu'à ce que le voyant LED du mode de fonctionnement souhaité s'allume.

Les modes de fonctionnement suivants sont disponibles :

Utilisation du mode ECO

Lorsque le mode ECO est activé, le réfrigérateur fonctionne avec une consommation d'énergie réduite aux niveaux de refroidissement 1 - 3.

- ✓ Le voyant LED du mode ECO () et du niveau de refroidissement sélectionné s'allument.

Utilisation du mode SILENCIEUX

Lorsque le mode SILENCIEUX est activé, le réfrigérateur fonctionne avec un niveau de bruit réduit aux niveaux de refroidissement 1 - 4.



REMARQUE

- Le mode SILENCIEUX n'est pas disponible si le réfrigérateur fonctionne en mode CONGÉLATEUR.
- Lorsque vous utilisez le mode SILENCIEUX, le réfrigérateur reste dans ce mode pendant 8 heures, puis revient au mode précédemment sélectionné (mode ECO ou PERFORMANCE).

✓ Le voyant LED du mode SILENCIEUX (🔇) et du niveau de refroidissement sélectionné s'allument.

Utilisation du mode PERFORMANCE

Lorsque le mode PERFORMANCE est activé, le réfrigérateur fonctionne en mode standard aux niveaux de refroidissement 1 – 5.

✓ Le voyant LED du mode PERFORMANCE (📈) et du niveau de refroidissement sélectionné s'allument.

Utilisation du mode CONGÉLATEUR

Lorsque le mode CONGÉLATEUR est activé, l'intérieur complet du réfrigérateur est refroidi à -6 °C.



REMARQUE

Retirez le compartiment de congélation pour utiliser le mode CONGÉLATEUR.

✓ Le voyant LED du mode CONGÉLATEUR (❄️) et tous les voyants LED de niveau de refroidissement s'allument en continu.

Réglage du niveau de refroidissement

Pour éviter de gâcher des aliments, notez les éléments suivants :

- Évitez autant que possible les variations de température. Ouvrez le réfrigérateur uniquement lorsque c'est nécessaire et le moins longtemps possible. Entrez les aliments de sorte que l'air puisse circuler librement entre eux.
- Ajustez la température en fonction de la quantité et de la nature des aliments.
- Entrez les divers types d'aliments comme indiqué sur les figures.

- Les denrées alimentaires peuvent facilement absorber ou dégager des odeurs. Entrez toujours les denrées alimentaires dans des conteneurs/bouteilles couverts ou fermés.
- Pour régler le niveau de refroidissement, appuyez plusieurs fois sur le bouton (🔇) pour atteindre le niveau de refroidissement souhaité.

Repositionnement des clayettes



AVERTISSEMENT ! Risque de coincement des enfants

NRX0060-0130 Toutes les clayettes sont fixées afin que des enfants ne puissent pas monter dans le réfrigérateur.

- Retirez les clayettes uniquement pour le nettoyage.
- Réinstallez et verrouillez les clayettes.



REMARQUE

Retirez le compartiment congélation avant de repositionner les clayettes afin de faciliter l'accès aux supports de clayette arrière.

➤ Pour repositionner les clayettes comme souhaité, procédez comme indiqué fig. 7, page 5 à fig. 8, page 6.

Retrait du compartiment congélation



AVIS ! Risque d'endommagement

- Fermez la porte du compartiment congélation pour le retirer.
- Saisissez le compartiment congélation par le bas. Ne tirez pas sur la porte du compartiment congélation.
- Stockez le compartiment congélation dans un endroit sec et sûr.

➤ Pour retirer le compartiment congélation, procédez comme indiqué à la fig. 9, page 6.

Nettoyage et entretien



AVERTISSEMENT ! Risque d'électrocution

Avant toute opération de nettoyage ou d'entretien du réfrigérateur, veillez à le débrancher de la source d'alimentation.



AVIS ! Risque d'endommagement

- N'utilisez pas de produits abrasifs ou d'objets durs pendant le nettoyage.
- N'utilisez jamais d'outils durs ou pointus pour enlever les couches de glace ou pour détacher des objets givrés.
- Veillez à ce que de l'eau ne goutte pas sur les joints. Cela risque d'endommager les composants électroniques.



AVIS ! Risque d'endommagement

La source d'éclairage doit uniquement être remplacée par le fabricant, un agent de service ou toute autre personne de qualification similaire afin d'éviter tout danger.

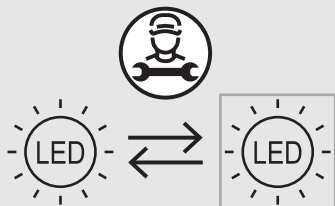

► Nettoyez régulièrement l'intérieur et l'extérieur de l'appareil avec un chiffon humide et dès qu'il est sale.

► Essuyez l'appareil avec un chiffon après l'avoir nettoyé.

► Vérifiez régulièrement l'évacuation de la condensation.

Nettoyez l'évacuation de la condensation si nécessaire. Si elle est obstruée, la condensation s'accumule en bas du réfrigérateur.

Circuit de réfrigérant

Le circuit frigorifique est sans entretien.

Dégivrage du réfrigérateur



AVIS ! Risque d'endommagement

N'utilisez aucun moyen mécanique ou autre pour accélérer la procédure de dégivrage.



REMARQUE

Au fil du temps, du givre se forme sur la paroi arrière à l'intérieur du réfrigérateur. Lorsque cette couche de givre atteint environ 3 mm, dégivrez le réfrigérateur.

► Pour dégivrer le réfrigérateur, procédez comme indiqué à la fig. **10**, page 7.

Placement de la porte du réfrigérateur en position hiver



ATTENTION ! Risque de blessure

La position hiver ne doit **pas** être utilisée pendant le trajet.



REMARQUE

Placez la porte du réfrigérateur en position hiver si vous prévoyez de ne pas l'utiliser pendant une période prolongée. Cela évite la formation de moisissures.

1. Dégivrez le réfrigérateur (voir chapitre « Dégivrage du réfrigérateur », page 44).
2. Placez la porte du réfrigérateur en position hiver comme illustré fig. **11**, page 8 à fig. **12**, page 8.

Installation de l'adaptateur CA/CC

► Pour installer l'adaptateur CA/CC (accessoire), procédez comme indiqué à la fig. **13**, page 8.

Dépannage



REMARQUE

Pour utiliser en toute sécurité les appareils 12 V dans la caravane en cours de trajet, veillez à ce que le véhicule de remorquage fournisse une tension suffisante. Sur certains véhicules, le système de gestion de batterie peut éteindre automatiquement les appareils pour protéger la batterie. Renseignez-vous à ce sujet auprès du fabricant de votre véhicule.

Panne	Cause possible	Solution proposée
Le réfrigérateur ne fonctionne pas.	Le fusible du câble CC est défectueux.	Le fusible doit être remplacé. Contactez un agent de service agréé.
	Le fusible du véhicule a grillé.	Remplacez le fusible du véhicule. (Reportez-vous au manuel d'utilisation de votre véhicule.)
	La batterie du véhicule est déchargée.	Testez la batterie du véhicule et rechargez-la.
	Le contact n'est pas mis.	Mettez le contact.
	La température du compresseur est trop basse (<0 °C).	Fermez/couvrez complètement toutes les grilles de ventilation extérieure avec un matériau isolant.
	Le réfrigérateur s'éteint automatiquement si la tension est insuffisante. (Tension d'arrêt : 10,4 V)	Chargez la batterie. Le réfrigérateur redémarre automatiquement. (Tension de démarrage : 11,7 V)
Refroidissement insuffisant, augmentation de la température intérieure. Le compresseur fonctionne en continu.	La ventilation autour du groupe frigorifique est insuffisante.	Vérifiez que la grille d'aération n'est pas obstruée. Déplacer le réfrigérateur vers un autre endroit.
	Les parois intérieures sont givrées.	Vérifiez si la porte du réfrigérateur ferme correctement. Assurez-vous que le joint du réfrigérateur est installé correctement et n'est pas endommagé. Dégivrez le réfrigérateur.
	Le réglage de la température est trop élevé.	Réglez une température plus basse.
	La température ambiante est trop élevée.	Retirez temporairement la grille d'aération afin que l'air chaud soit évacué plus rapidement.
	Le réfrigérateur contient un trop grand nombre d'aliments.	Retirez quelques aliments.
	Le réfrigérateur contient un trop grand nombre d'aliments chauds.	Retirez les aliments chauds et laissez-les refroidir avant de les stocker.
	Le réfrigérateur n'a pas fonctionné depuis longtemps.	Vérifiez de nouveau la température au bout de quatre à cinq heures.
	Le condenseur est sale.	Nettoyer le condenseur.
	Le ventilateur est défectueux.	Remplacez le ventilateur.

Panne	Cause possible	Solution proposée
Refroidissement insuffisant, augmentation de la température intérieure. Le compresseur fonctionne rarement.	La batterie est déchargée.	Chargez la batterie.
	Interruption de la ligne de raccordement entre la batterie et l'électronique.	Établir une connexion.
Refroidissement insuffisant, augmentation de la température intérieure. Le compresseur ne fonctionne pas (connexion de la batterie).	L'interrupteur principal est défectueux (le cas échéant).	Changez le commutateur principal.
	Le fusible supplémentaire de la ligne est grillé (le cas échéant).	Changez le fusible de la ligne.
	La tension de la batterie est trop faible.	Chargez la batterie.
	La capacité de la batterie est trop faible.	Remplacez la batterie.
	Les câbles sont desserrés. Le contact est incorrect (corrosion).	Établir une connexion.
	La section du câble est trop faible.	Remplacez le câble.
	Le compresseur est défectueux.	Contactez un agent de service agréé.
Bruits inhabituels.	Les mouvements d'un élément du circuit de refroidissement sont bloqués (l'élément touche la paroi).	Redressez l'élément avec précaution.
	Un corps étranger est coincé entre l'unité de réfrigération et la paroi.	Retirez le corps étranger.
	Le ventilateur fait du bruit.	Remplacez le ventilateur.

État d'erreur



REMARQUE

- Toutes les erreurs sont indiquées par le voyant LED d'erreur clignotant en rouge (voir chapitre « Éléments de commande et d'affichage », page 40). Le nombre de clignotements dépend du type de défaut. Chaque clignotement dure un quart de seconde. La séquence de clignotements est suivie d'une pause. La séquence de l'anomalie est répétée toutes les quatre secondes.
- En mode ECO, PERFORMANCE et CONGÉLATEUR, un bip supplémentaire retentit.

Fréquence de clignotement	Error	Cause possible
1	Sous-tension ou surtension	La tension d'alimentation se trouve en dehors de la plage réglée.
2	Surintensité du ventilateur	Le ventilateur exige de l'unité électronique une intensité de plus d'1 A.
3	Le moteur ne démarre pas	Le rotor est coincé. Le différentiel de pression dans le système de refroidissement est trop élevé.
4	Vitesse de rotation trop faible	Si le système de refroidissement est surchargé, la vitesse minimale du moteur ne peut être maintenue.
5	Surtempérature de l'unité électronique	Si le système réfrigérant est trop sollicité ou atteint une température trop élevée, les composants électroniques chauffent trop.
Permanent	Erreurs de capteur de température	Le capteur de température est défectueux.

Garantie

La période de garantie légale s'applique. Si le produit est défectueux, contactez votre revendeur ou la filiale locale du fabricant (voir dometic.com/dealer).

Pour toutes réparations ou autres prestations de garantie, veuillez joindre au produit les documents suivants :

- une copie de la facture avec la date d'achat
- un motif de réclamation ou une description du dysfonctionnement

Notez que toute réparation effectuée par une personne non agréée peut présenter un risque de sécurité et annuler la garantie.

Mise au rebut



AVIS !

L'isolation du dispositif de réfrigération contient des gaz inflammables et nécessite des procédures d'élimination spéciales. À la fin de son cycle de vie, remettez le dispositif de réfrigération à un centre de recyclage approprié.



- Dans la mesure du possible, jetez les emballages dans les conteneurs de déchets recyclables prévus à cet effet.
- Pour éliminer définitivement le produit, contactez le centre de recyclage le plus proche ou votre revendeur spécialisé afin de vous informer sur les dispositions relatives au retraitement des déchets.

Caractéristiques techniques

Pour consulter la déclaration de conformité UE actuelle liée à votre appareil, reportez-vous à la page produit correspondante sur dometic.com ou contactez directement le fabricant (voir dometic.com/dealer).

Cet appareil est conforme au règlement R10 de la CEE ONU.

	NRX0035(E/C/S)	NRX0050(E/C/S)	NRX0060(E/C/S)
Capacité			
– Compartiment réfrigérateur (uniquement NRX0035–0130[C/S])	27,3 l	39,6 l	48,9 l
– Compartiment de congélation (uniquement NRX0035–0130[C/S])	4,4 l	4,4 l	6,1 l
– Capacité totale	32,0 l	44,0 l	55,0 l
– Capacité totale (compartiment congélation retiré)	34,0 l	46,0 l	58,0 l
Tension de raccordement	12/24 V==		
Protection de la batterie d'alimentation (12 V)			
– Tension d'arrêt	10,4 V		
– Tension de remise en marche	11,7 V		
Protection de la batterie d'alimentation (24 V)			
– Tension d'arrêt	22,8 V		
– Tension de remise en marche	24,2 V		
Classe climatique	T		
Plage de températures de stockage :			
– Réfrigérateur	0 °C à +12 °C		
– Compartiment de congélation (uniquement NRX0035–0130[C/S])	–15 °C à –5 °C		
– Mode Congélateur (uniquement NRX0035–0130[C/S])	–6 °C		
Utilisation prévue à température ambiante	+16 °C à +43 °C		
Fluide frigorigène	R134a		
Quantité de fluide frigorigène	24 g	26 g	30 g
Équivalent CO ₂	0,034 t	0,037 t	0,043 t
Potentiel de réchauffement global (GWP)	1430		

	NRX0035(E/C/S)	NRX0050(E/C/S)	NRX0060(E/C/S)
Émissions sonores (EN60704)	40 – 45 dB(A)		
Dimensions H x l x P	525 x 380 x 355 mm (sans compresseur ni entretoise) 525 x 380 x 480 mm (avec compresseur et entretoise)	525 x 380 x 510 mm	525 x 448 x 537 mm
Poids net	E : 15 kg C, S : 16 kg	E : 16 kg C, S : 17 kg	E : 16 kg C, S : 17 kg
Charge maximale			
– Par étagère de porte	4 kg	4 kg	5 kg
– Par porte	E : 4 kg C/S : 8 kg	E : 4 kg C/S : 8 kg	E : 5 kg C/S : 10 kg

	NRX0080(E/C/S)	NRX0115(E/C/S)	NRX0130(E/C/S)
Capacité			
– Compartiment réfrigérateur (uniquement NRX0035 – 0130[C/S])	68,4 l	104,5 l	118,0 l
– Compartiment de congélation (uniquement NRX0035– 0130[C/S])	6,6 l	8,2 l	8,2 l
– Capacité totale	75,0 l	113,0 l	126,0 l
– Capacité totale (compartiment congélation retiré)	78,0 l	116,0 l	130,0 l
Tension de raccordement	12/24 V $\overline{=}$		
Protection de la batterie d'alimentation (12 V)			
– Tension d'arrêt		10,4 V	
– Tension de remise en marche		11,7 V	
Protection de la batterie d'alimentation (24 V)			
– Tension d'arrêt		22,8 V	
– Tension de remise en marche		24,2 V	
Classe climatique	T		

	NRX0080(E/C/S)	NRX0115(E/C/S)	NRX0130(E/C/S)
Plage de température de stockage <ul style="list-style-type: none"> - Réfrigérateur - Compartiment de congélation (uniquement NRX0035-0130[C/S]) - Mode Congélateur (uniquement NRX0035-0130C/S) 	0 °C à +12 °C -15 °C à -5 °C -6 °C		
Utilisation prévue à température ambiante	+16 °C à +43 °C		
Fluide frigorigène	R134a		
Quantité de fluide frigorigène	32 g	40 g	40 g
Équivalent CO2	0,046 t	0,057 t	0,057 t
Potentiel de réchauffement global (GWP)	1430		
Émissions sonores (EN60704)	40 – 45 dB(A)		
Dimensions H x l x P	625 x 475 x 537 mm	745 x 525 x 568 mm	812 x 525 x 568 mm
Poids net	E : 18 kg C, S : 20 kg	E : 24 kg C, S : 25 kg	E : 25 kg C, S : 26 kg
Charge maximale <ul style="list-style-type: none"> - Par étagère de porte - Par porte 	5 kg 10 kg	6 kg E : 12 kg C/S : 18 kg	6 kg E : 12 kg C/S : 18 kg

Lea atentamente estas instrucciones y siga las indicaciones, directrices y advertencias incluidas en este manual para asegurarse de que instala, usa y mantiene correctamente el producto en todo momento. Estas instrucciones DEBEN permanecer con este producto.

Al usar el producto, usted confirma que ha leído cuidadosamente todas las instrucciones, directrices y advertencias, y que entiende y acepta cumplir los términos y condiciones aquí establecidos. Usted se compromete a usar este producto solo para el propósito y la aplicación previstos y de acuerdo con las instrucciones, directrices y advertencias establecidas en este manual del producto, así como de acuerdo con todas las leyes y reglamentos aplicables. La no lectura e incumplimiento de las instrucciones y advertencias aquí expuestas puede causarle lesiones a usted o a terceros, daños en el producto o daños en otras propiedades cercanas. Este manual del producto, incluyendo las instrucciones, directrices y advertencias, y la documentación relacionada, pueden estar sujetos a cambios y actualizaciones. Para obtener información actualizada sobre el producto, visite la página documents.dometic.com.

Índice

Explicación de los símbolos	51
Indicaciones de seguridad	51
Volumen de entrega	53
Accesorios	54
Uso previsto	54
Descripción técnica	55
Funcionamiento	56
Limpieza y cuidado	59
Instalación del adaptador de CA/CC	59
Solución de problemas	60
Garantía	62
Eliminación	62
Datos técnicos	63

Explicación de los símbolos



¡PELIGRO!

Información de seguridad: Indica una situación peligrosa que, de no evitarse, ocasionará la muerte o lesiones graves.



¡ADVERTENCIA!

Información de seguridad: Indica una situación peligrosa que, de no evitarse, puede ocasionar la muerte o lesiones graves.



¡ATENCIÓN!

Información de seguridad: Indica una situación peligrosa que, de no evitarse, puede ocasionar o lesiones moderadas o leves.



¡AVISO!

Indica una situación peligrosa que, de no evitarse, puede provocar daños materiales.



NOTA

Información adicional para el manejo del producto.

Indicaciones de seguridad

Seguridad general



¡ADVERTENCIA! El incumplimiento de estas advertencias podría acarrear la muerte o lesiones graves.

Riesgo de electrocución

- Únicamente personal cualificado podrá realizar la instalación y la retirada de la nevera.
- No ponga la nevera en funcionamiento si presenta desperfectos visibles.
- Solo personal especializado está autorizado a realizar reparaciones en la nevera. Las reparaciones que se realicen incorrectamente pueden dar lugar a situaciones de considerable peligro o pueden producir daños considerables en la nevera.
- Si se daña el cable de conexión de esta nevera, el fabricante, su servicio de atención al cliente o una persona cualificada debe reemplazarlo para evitar así posibles peligros.
- Cuando ubique la nevera, asegúrese de que el cable de suministro eléctrico no quede atrapado ni resulte dañado.
- No coloque tomas múltiples de corriente portátiles ni fuentes de alimentación portátiles detrás de la nevera.
- Enchufe el aparato en tomas que garanticen una conexión correcta, sobre todo cuando sea necesario poner a tierra el aparato.

Peligro de explosión

- No guarde en la nevera sustancias explosivas, tales como latas de aerosol con gases propulsores.

Riesgo para la salud

- Esta nevera puede ser utilizada por menores a partir de 8 años y personas con capacidad física, sensorial o mental reducida, o con falta de experiencia y conocimientos, siempre que lo hagan bajo supervisión o hayan recibido instrucciones relativas al uso de la misma de manera segura y entendiendo los riesgos asociados.
- Los menores de 3 a 8 años pueden introducir y extraer productos de la nevera.
- Los niños solo podrán realizar las tareas de limpieza y mantenimiento bajo vigilancia.
- Controle a los niños para asegurarse de que no jueguen con la nevera.

Riesgo de atrapamiento infantil

- Asegúrese de montar y asegurar las bandejas de tal manera que los niños no puedan quedar encerrados dentro de la nevera.
- Antes de desechar su vieja nevera:
 - Desmante los cajones.
 - Deje las bandejas dentro de la nevera para que los niños no puedan entrar en ella.
 - Desmante las puertas.



¡ATENCIÓN! El incumplimiento de estas precauciones podría acarrear lesiones moderadas o leves.

Riesgo para la salud

- Para evitar peligros causados por la inestabilidad de la nevera, esta deberá fijarse tal como se indica en las instrucciones de instalación.
- Asegúrese de que las aberturas de ventilación de la nevera y de su carcasa o de la estructura en la que esté empotrada no estén nunca obstruidas.
- No utilice dispositivos mecánicos u otros medios para acelerar el proceso de descongelación, salvo los recomendados por el fabricante.
- No abra ni dañe el circuito de refrigerante bajo ninguna circunstancia.
- No utilice ningún aparato eléctrico dentro de la nevera, a no ser que el aparato en cuestión haya sido recomendado para ello por el fabricante del mismo.

Peligro de lesiones

- No utilice ni almacene sustancias inflamables en el interior de la nevera ni cerca de ella.
- No coloque objetos encima de la nevera ni apoyados en ella.
- No haga modificaciones en esta nevera.



**¡AVISO!
Peligro de daños**

- Compruebe que la especificación de tensión indicada en la placa de características sea igual a la de la fuente de alimentación.
- No coloque la nevera cerca de fuentes de calor (calentadores, radiación directa del sol, hornos de gas, etc.).
- Mantenga siempre limpio el drenaje de condensado.
- No emplee limpiadores de agua a alta presión en el área de la rejilla de ventilación al limpiar el vehículo.
- La nevera no debe quedar expuesta a la lluvia.

Medidas de seguridad durante el funcionamiento



¡PELIGRO! El incumplimiento de estas advertencias puede acarrear la muerte o lesiones graves.

Riesgo de electrocución

- No toque los cables con tensión directamente con las manos.
- Antes de poner la nevera en funcionamiento, asegúrese de que el cable de alimentación y la clavija de enchufe estén secos.



¡ATENCIÓN! El incumplimiento de estas precauciones podría acarrear lesiones moderadas o leves.

Riesgo para la salud

- Asegúrese de guardar en la nevera solamente aquellos productos que puedan enfriarse a la temperatura seleccionada.
- Los alimentos solo se pueden almacenar con su envase original o en recipientes adecuados.
- Mantener la puerta abierta durante largos períodos de tiempo puede producir un incremento considerable de la temperatura en los compartimentos de la nevera.
- Limpie periódicamente las superficies que puedan estar en contacto con alimentos y los sistemas de desagüe accesibles.
- Guarde la carne y el pescado crudos en recipientes adecuados dentro de la nevera para que no entren en contacto con otros alimentos ni goteen sobre ellos.

- Si deja la nevera vacía durante un período prolongado:
 - Apague la nevera.
 - Descongele la nevera.
 - Limpie y seque la nevera.
 - Deje la puerta abierta para evitar que se genere moho dentro de la nevera.
- Con una temperatura ambiente de entre +15 °C y +25 °C, seleccione el ajuste de temperatura de refrigeración medio.
- Tenga en cuenta lo siguiente para no desperdiciar alimentos:
 - Procure que las oscilaciones de temperatura sean mínimas. Abra el congelador únicamente el tiempo y las veces que sea necesario. Almacene los alimentos de manera que no impidan una buena circulación del aire.
 - Si la temperatura es ajustable: Ajuste la temperatura a la cantidad y el tipo de alimentos.
 - Almacene los distintos tipos de alimentos tal como se muestra en las figuras.
 - Los alimentos pueden absorber o desprender sabores y olores con facilidad. Almacene siempre los alimentos envueltos o cerrados en recipientes o botellas.

Peligro de lesiones

- No introduzca la mano en el tope de la tapa.
- Cierre y bloquee la puerta de la nevera antes de iniciar un viaje.
- El sistema de refrigeración situado en la parte trasera de la nevera se calienta mucho durante el funcionamiento. Protéjase cuando manipule las piezas calientes al retirar las rejillas de ventilación.



¡AVISO! Peligro de daños

- No se apoye sobre la puerta abierta de la nevera.
- Coloque los objetos más pesados, como botellas o latas, en la puerta de la nevera, en el compartimento de verduras o en el estante inferior.
- Si la nevera dispone de apertura de puerta por ambos lados y esta no queda bien cerrada en el lado opuesto, empuje en ese lado por la parte superior e inferior hasta que quede asegurada en su sitio.

- Evite que se obstruyan las aberturas de ventilación.

• ¡Peligro de sobrecalentamiento!

- Asegúrese de que quede garantizada en todo momento una evacuación adecuada del calor que se genera durante el funcionamiento. Asegúrese de que la nevera guarde la suficiente distancia respecto a paredes u objetos, de forma que el aire pueda circular.

- No llene el interior con líquidos ni hielo.
- Proteja la nevera y los cables del calor y la humedad.



NOTA

- Si el sistema de gestión de batería de su vehículo apaga la nevera para proteger la batería, póngase en contacto con el fabricante del vehículo.
- Coloque la puerta de la nevera y del congelador en la posición de invierno si el aparato no se va a utilizar durante un período de tiempo prolongado. De esta forma, se evita que se forme moho.

Medidas de seguridad en el modo de funcionamiento con corriente continua



¡AVISO! Peligro de daños

- Seleccione únicamente el funcionamiento con corriente continua si el motor del vehículo está en marcha y suministra suficiente tensión, o si está utilizando un controlador de batería.

Medidas de seguridad en el modo de funcionamiento con corriente alterna



¡AVISO! Peligro de daños

- Compare el valor de tensión indicado en la placa de características con el suministro de energía existente.
- Para conectar la nevera a una red de corriente alterna, utilice solamente el cable suministrado.
- No desenchufe nunca el cable de conexión tirando de él.

Volumen de entrega

Cantidad	Descripción
1	Nevera de compresor
1	Codo de drenaje
1	Guía rápida

Cantidad	Descripción
1	Instrucciones de uso (solo en línea)
1	Instrucciones de montaje

Accesorios

Disponibles como artículos opcionales (no incluidos en el volumen de entrega):

Descripción	N.º de art.
Bisagra de arrastre	9620012939
Bastidor de fijación incluido bastidor inferior	
– NRX0035, NRX0050	9620012877
– NRX0060	9620012881
– NRX0080	9620012882
– NRX0115	9620012878
– NRX0130	9620012876
Bastidor de fijación incluido bastidor inferior (negro)	
– NRX0035, NRX0050	9620012874
– NRX0060	9620012875
– NRX0080	9620012880
– NRX0115	9620012879
– NRX0130	9620012883
Estante de repuesto para sustituir el compartimento para congelados	
– NRX0035, NRX0050	9620012933
– NRX0060	9620012938
– NRX0080	9620012935
– NRX0115, NRX0130	9620012932
Compartimento para congelados	
– NRX0035, NRX0050	9620012931
– NRX0060	9620012936
– NRX0080	9620012934
– NRX0115, NRX0130	9620012937
Kit de almacenamiento	9600006299
Adaptador de CA/CC	9620012940

Uso previsto

La nevera está diseñada para:

- Instalación en caravanas, autocaravanas, embarcaciones y camiones
- Refrigerar y guardar comida
- **Solo NRX0035–0130(C/S):** Guardar comida precongelada

Esta nevera **no** está diseñada para usos comerciales, minoristas o domésticos.

La nevera **no** es adecuada para:

- Almacenar medicamentos
- Almacenar sustancias corrosivas o sustancias que contengan disolventes
- Alimentos de congelación rápida

El compartimento para congelados es adecuado para guardar productos precongelados, así como para guardar o hacer helados y cubitos de hielo. No es adecuada para congelar alimentos que no estaban congelados con anterioridad.

La nevera está diseñada para instalarse en un armario o en un nicho de instalación.

Se garantiza un rendimiento óptimo de refrigeración a temperaturas ambiente de entre +16 °C y +43 °C y con una humedad máxima del 90 %.

Este producto solo es apto para el uso previsto y la aplicación de acuerdo con estas instrucciones.

Este manual proporciona la información necesaria para la correcta instalación y/o funcionamiento del producto. Una instalación deficiente y/o un uso y mantenimiento inadecuados conllevan un rendimiento insatisfactorio y posibles fallos.

El fabricante no se hace responsable de ninguna lesión o daño en el producto ocasionados por:

- Un montaje o conexión incorrectos, incluido un exceso de tensión
- Un mantenimiento incorrecto o el uso de piezas de repuesto distintas de las originales proporcionadas por el fabricante
- Modificaciones realizadas en el producto sin el expreso consentimiento del fabricante
- Uso con una finalidad distinta de la descrita en las instrucciones

Dometic se reserva el derecho de cambiar la apariencia y las especificaciones del producto.

Descripción técnica

Este aparato es una nevera de compresor. La nevera se puede utilizar con tensiones de 12 o 24 voltios de corriente continua y, por lo tanto, también es apta para el uso en campings o embarcaciones.

La nevera se puede convertir en una unidad de CA/CC mediante un adaptador de CA/CC acoplable (disponible como accesorio).

NRX0035-0130(C/S): El modelo viene equipado de fábrica con un compartimento para congelados que se puede retirar y volver a instalar.









La puerta de la nevera dispone de un mecanismo de bloqueo que sirve como seguro durante los trayectos.

Todos los materiales utilizados en la nevera son aptos para el uso con productos alimenticios.

Descripción del aparato

N.º en fig. 1, página 3	Explicación
1	Estante de puerta (solo NRX0035-0130[C/S], NRX0080-0130[E])
2	Estante para botellas
3	Purga de condensado
4	Verdadero (solo NRX0035-0130[C/S])
5	Estante interior
6	Panel de control con pantalla
7	Compartimento para congelados (solo NRX0035-0130[C/S])
8	Pestillo para ventilación

Elementos de mando y de visualización

N.º en fig. 2, página 3	Explicación
1	Sensor infrarrojo de apertura de puerta
2	 Tecla On/Off
3	 Botón de ajuste del nivel de refrigeración
4	Indicador LED de estado y error del compresor
5	 Botón de modo de funcionamiento
6	Luz interior
7	Indicadores LED del nivel de refrigeración <ul style="list-style-type: none">  Nivel de refrigeración 5  Nivel de refrigeración 4  Nivel de refrigeración 3  Nivel de refrigeración 2  Nivel de refrigeración 1
8	Indicadores LED del modo de funcionamiento





Indicador LED de estado y error del compresor

El indicador LED de estado y error del compresor muestra el estado de funcionamiento del compresor o indica un error:

Color	Descripción
Blanco	Compresor en funcionamiento
Naranja	Compresor apagado
Naranja (intermitente)	Error (capítulo "Indicación de error" en la página 62)

Indicadores LED del modo de funcionamiento

Los indicadores LED del modo de funcionamiento muestran las siguientes opciones de ajuste:

Símbolo	Descripción
	Modo ECO: Funcionamiento con consumo de energía reducido. Nivel de refrigeración 1 – 3
	Modo QUIET: Funcionamiento con un nivel de ruido reducido. Nivel de refrigeración 1 – 4
	Modo PERFORMANCE Nivel de refrigeración 1 – 5
	Modo FREEZER (solo NRX0035–0130[C/S]): Funcionamiento con compartimento para congelados retirado. Enfría el interior del frigorífico hasta –6 °C

Funcionamiento

Antes del primer uso



NOTA

- No conserve alimentos en la nevera durante las primeras 4 horas tras la conexión.
- Durante la primera puesta en marcha de la nevera se pueden producir olores que desaparecen después de unas horas. Ventile bien el habitáculo.
- La potencia de refrigeración puede verse afectada por:
 - la temperatura ambiente (p.ej., si el vehículo está expuesto a la luz directa del sol)
 - la cantidad de alimentos a refrigerar
 - la frecuencia de apertura de la puerta

► Por motivos de higiene, debe limpiar el interior de la nevera (véase capítulo “Limpieza y cuidado” en la página 59).

► Aparque el vehículo de manera que quede nivelado, especialmente durante la puesta en funcionamiento y llenado de la nevera antes de comenzar un viaje.

Información para la conservación de alimentos



¡ATENCIÓN! Riesgo para la salud

Si la nevera está expuesta a una temperatura ambiente inferior a +10 °C durante un periodo de tiempo prolongado, no se garantiza una regulación correcta de la temperatura del compartimento para congelados. Esto puede provocar un aumento de la temperatura del compartimento para congelados y la descongelación de los productos almacenados.



¡AVISO! Peligro de daños

- Tenga en cuenta la carga máxima permitida para la puerta y por estante de puerta cuando llene la nevera (consulte capítulo “Datos técnicos” en la página 63).
- No guarde bebidas con gas en el compartimento para congelados.

► Almacene los alimentos tal y como se muestra en fig. 3, página 4.

Ahorro de energía

- Abra la nevera únicamente el tiempo y las veces que sea necesario.
- Antes de introducir alimentos calientes en el aparato, deje que se enfríen.
- Descongele la nevera cuando se forme una capa de escarcha.
- No regule una temperatura innecesariamente baja en el interior.
- Para un consumo de energía óptimo, coloque los estantes y cajones en la misma posición que ocupan en el momento de la entrega.
- Compruebe periódicamente que la junta de la puerta encaja correctamente.
- Elimine regularmente el polvo y la suciedad del condensador.

Apertura de la puerta de la nevera



NOTA

Asegúrese de abrir tirando por el lado opuesto al lado de cierre de la puerta. Observe la posición respectiva del elemento deslizante. Consulte el manual de instalación asociado.

- ▶ Para abrir la puerta de la nevera, proceda como se muestra en la fig. **4**, página 4.

Cierre seguro de la puerta de la nevera



¡ATENCIÓN! Peligro de lesiones

Si la puerta no queda bien asegurada, empuje con cuidado en la parte superior e inferior de la puerta en ese lado hasta que quede asegurada en su sitio.



NOTA

La puerta de la nevera dispone de un mecanismo de cierre que también se utiliza como protección durante los desplazamientos.

- ▶ NRX0035-0130(E): Presione la puerta hasta que oiga claramente un clic en la parte superior (fig. **5**, página 5).
- ▶ NRX0035-0130(C/S): Presione la puerta hasta que oiga claramente un clic en la parte superior e inferior (fig. **6**, página 5).

✓ Ahora la puerta está cerrada y bloqueada.

Encendido y apagado



NOTA

Apague siempre la nevera si no lo va a utilizar durante un período de tiempo prolongado.

- ▶ Para encender, mantenga pulsado el botón durante al menos 2 segundos.
- ✓ La nevera se enciende con el último nivel de refrigeración y modo de funcionamiento seleccionados.
- ▶ Para apagar, mantenga pulsado el botón durante al menos 2 segundos.

Ajuste de los modos de funcionamiento



NOTA

Cuando se utilizan los modos ECO, PERFORMANCE o FREEZER, el sistema permanece el modo seleccionado hasta que se realice un cambio.

- ▶ Para establecer el modo de funcionamiento, pulse el botón varias veces hasta que se ilumine el indicador LED del modo de funcionamiento deseado.

Están disponibles los siguientes modos de funcionamiento:

Uso del modo ECO

Con el modo ECO activado, la nevera funciona con un consumo de energía reducido en los niveles de refrigeración 1 a 3.

- ✓ El indicador LED del modo ECO () y el indicador LED del nivel de refrigeración seleccionado se iluminan.

Uso del modo QUIET

Con el modo QUIET activado, la nevera funciona con un nivel de ruido reducido en los niveles de refrigeración 1 a 4.



NOTA

- El modo QUIET no está disponible si la nevera está funcionando en modo FREEZER.
- Cuando se selecciona el modo QUIET, la nevera mantiene este modo durante 8 horas y después vuelve al modo seleccionado anteriormente (ECO o PERFORMANCE).

- ✓ El indicador LED del modo QUIET () y el indicador LED del nivel de refrigeración seleccionado se iluminan.

Uso del modo PERFORMANCE

Con el modo PERFORMANCE activado, la nevera funciona en modo estándar en los niveles de refrigeración 1 a 5.

- ✓ El indicador LED del modo de funcionamiento PERFORMANCE () y el indicador LED del nivel de refrigeración seleccionado se iluminan.

Uso del modo FREEZER

Con el modo FREEZER activado, el interior de la nevera se enfría por completo a -6°C .



NOTA

Retire el compartimento para congelados si utiliza el modo FREEZER.

- ✓ El indicador LED del modo FREEZER (❄) y todos los indicadores LED de nivel de refrigeración se iluminan de manera continua.

Ajuste del nivel de refrigeración

Tenga en cuenta lo siguiente para no desperdiciar alimentos:

- Procure que las oscilaciones de temperatura sean mínimas. Abra la nevera únicamente el tiempo y las veces que sea necesario. Almacene los alimentos de manera que no impidan una buena circulación del aire.
 - Ajuste la temperatura a la cantidad y el tipo de alimentos.
 - Almacene los distintos tipos de alimentos tal como se muestra en las figuras.
 - Los alimentos pueden absorber o desprender sabores y olores con facilidad. Almacene siempre los alimentos envueltos o cerrados en recipientes o botellas.
- Para ajustar el nivel de refrigeración, pulse el botón (ⓘ) varias veces hasta llegar al nivel deseado.

Cambio de posición de los estantes



¡ADVERTENCIA! Riesgo de atrapamiento infantil

NRX0060-0130 Todos estantes están fijados en su lugar para evitar que los niños se suban al interior de la nevera.

- Retire los estantes solamente para limpiar.
- Vuelva a colocar los estantes y asegúrelos.



NOTA

Antes de cambiar los estantes de posición, retire el compartimento para congelados para facilitar el acceso a los soportes traseros de los estantes.

- Para cambiar los estantes de posición, proceda como se indica en la fig. **7**, página 5 a la fig. **8**, página 6.

Extracción del compartimento para congelados



¡AVISO! Peligro de daños

- Cierre la puerta del compartimento para congelados antes de retirarlo.
- Sujete el compartimento para congelados por la parte inferior. No tire de la puerta del compartimento para congelados.
- Guarde el compartimento para congelados en un lugar seco y seguro.

- Para retirar el compartimento para congelados, proceda como se muestra en la fig. **9**, página 6.

Limpeza y cuidado



¡ADVERTENCIA! Riesgo de electrocución

Desconecte siempre la nevera de la red de corriente antes de proceder a la limpieza o al mantenimiento de la misma.



¡AVISO! Peligro de daños

- No utilice limpiadores abrasivos ni objetos duros para limpiar el aparato.
- No utilice herramientas duras ni puntiagudas para retirar hielo o despegar objetos congelados.
- Asegúrese de que no gotee agua en las juntas. Ello puede dañar el sistema electrónico.



¡AVISO! Peligro de daños

Únicamente el fabricante, un técnico de mantenimiento autorizado o una persona con cualificación similar puede cambiar la fuente luminosa con el fin de evitar peligros.

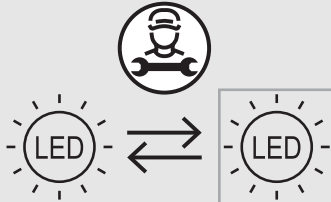

- ▶ Limpie el interior y el exterior del aparato con un paño húmedo periódicamente y siempre que esté sucio.
- ▶ Después de haberla limpiado, seque la nevera con un paño.
- ▶ Compruebe regularmente el orificio de drenaje del agua de condensación.
Si es necesario, limpie el orificio de drenaje del agua de condensación. Si se atasca, el agua de deshielo se acumula en la parte inferior de la nevera.

Circuito de refrigeración

El circuito de refrigeración no requiere mantenimiento.

Descongelación de la nevera



¡AVISO! Peligro de daños

No utilice herramientas mecánicas ni de otra clase para acelerar el deshielo.



NOTA

Con el tiempo, se forma escarcha en la pared trasera del interior de la nevera. Cuando esa capa de escarcha sea de unos 3 mm, se debe descongelar la nevera.

- ▶ Para descongelar la nevera, proceda como se muestra en la fig. **10**, página 7.

Colocación de la puerta de la nevera en la posición de invierno



¡ATENCIÓN! Peligro de lesiones

La posición de invierno **no** debe utilizarse durante la conducción.



NOTA

Si no va a utilizar la nevera durante un período de tiempo prolongado, coloque la puerta en la posición de invierno. De esta forma, se evita que se forme moho.

1. Descongele la nevera (véase capítulo “Descongelación de la nevera” en la página 59).
2. Coloque la puerta de la nevera en la posición de invierno tal como se muestra en la fig. **11**, página 8 a fig. **12**, página 8.

Instalación del adaptador de CA/CC

- ▶ Para instalar el adaptador de CA/CC (accesorios), proceda como se muestra en la fig. **13**, página 8.

Solución de problemas



NOTA

Para que los consumidores de 12 V funcionen de manera segura en la caravana durante la conducción, el vehículo tractor deberá suministrar la tensión suficiente. En algunos vehículos, el sistema de gestión de baterías puede desconectar automáticamente las unidades consumidoras para proteger la batería. Consulte al fabricante de su vehículo.

Fallo	Posible causa	Propuesta de solución
La nevera no funciona.	El fusible del cable de corriente continua está averiado.	Hay que cambiar el fusible. Póngase en contacto con un técnico de mantenimiento autorizado.
	Se ha fundido el fusible del vehículo.	Sustituya el fusible del vehículo. (Consulte el manual uso de su vehículo.)
	La batería del vehículo está descargada.	Compruebe la batería del vehículo y cárguela.
	El encendido no está conectado.	Conecte el encendido.
	La temperatura del compresor es demasiado baja (<0 °C).	Cierre/cubra completamente todas las rejillas de ventilación externas con material aislante.
	La nevera se apaga automáticamente si el voltaje es insuficiente. (Tensión de desconexión: 10,4 V)	Cargue la batería. La nevera se pondrá en marcha de nuevo automáticamente. (Tensión de reconexión: 11,7 V)
Mala refrigeración, aumento de la temperatura interior. El compresor funciona continuamente.	La ventilación alrededor del grupo es insuficiente.	Compruebe si la rejilla de ventilación está obstruida. Cambie la ubicación de la nevera.
	Las paredes interiores están heladas.	Compruebe si la puerta de la nevera cierra correctamente. Asegúrese de que la junta de la nevera encaja correctamente y no está dañada. Descongele la nevera.
	La temperatura está regulada a un valor demasiado alto.	Regule una temperatura más baja.
	La temperatura ambiente es demasiado alta.	Retire la rejilla de ventilación provisionalmente para que el aire caliente salga más rápido.
	Demasiados alimentos depositados en la nevera al mismo tiempo.	Retire algunos alimentos.
	Demasiados alimentos calientes depositados en la nevera al mismo tiempo.	Retire los alimentos calientes y déjelos enfriar antes de guardarlos en la nevera.
	La nevera no lleva suficiente tiempo en funcionamiento.	Vuelva a comprobar la temperatura después de entre cuatro y cinco horas.
	El condensador está sucio.	Limpie el condensador.
	El ventilador está averiado.	Sustituya el ventilador.

Fallo	Posible causa	Propuesta de solución
Mala refrigeración, aumento de la temperatura interior. El compresor funciona esporádicamente.	La capacidad de la batería está agotada.	Cargue la batería.
Mala refrigeración, aumento de la temperatura interior. El compresor funciona esporádicamente (conexión de la batería).	Hay una interrupción en la conexión entre la batería y el sistema electrónico.	Establezca la conexión.
	El interruptor principal está averiado (si está instalado).	Sustituya el interruptor principal.
	Se ha quemado el fusible de la línea de suministro (si está instalado).	Sustituya el fusible de la línea de suministro.
	La tensión de la batería es demasiado baja.	Cargue la batería.
	La capacidad de la batería es demasiado baja.	Cambie la batería.
	Los cables están sueltos. El contacto es deficiente (corrosión).	Establezca la conexión.
	La sección del cable es insuficiente.	Sustituya el cable.
Ruidos inusuales.	El compresor está averiado.	Póngase en contacto con un técnico de mantenimiento autorizado.
	Un componente del circuito de refrigeración no puede vibrar libremente (está tocando la pared).	Doble el elemento con cuidado para separarlo de la superficie obstructora.
	Hay un cuerpo extraño atrapado entre el sistema de refrigeración y la pared.	Retire el cuerpo extraño.
	Ruido del ventilador.	Sustituya el ventilador.

Indicación de error



NOTA

- Todos los errores se indican mediante el parpadeo del indicador LED de error de color rojo (véase capítulo “Elementos de mando y de visualización” en la página 55). El número de pulsos depende del tipo de avería. Cada pulso dura un cuarto de segundo. Se produce una pausa después de una serie de parpadeos. La serie de la avería se repite cada cuatro segundos.
- En los modos ECO, PERFORMANCE y FREEZER, suena un pitido adicional.

Frecuencia de parpadeo	Error	Posible causa
1	Subtensión o sobretensión	La tensión de alimentación está fuera del rango ajustado.
2	Sobrecorriente del ventilador	El ventilador supone una carga para el sistema electrónico de más de 1 A.
3	El motor no se enciende	El rotor está bloqueado. La diferencia de presión en el sistema de refrigeración es demasiado alta.
4	Número de revoluciones demasiado bajo	Si el sistema de refrigeración está sobrecargado, no se puede mantener la velocidad mínima del motor.
5	Exceso de temperatura en el sistema electrónico	Si el sistema de refrigeración está sobrecargado o si la temperatura es demasiado elevada, el sistema electrónico se calienta demasiado.
Constante	Errores del sensor de temperatura	El sensor de temperatura está averiado.

Garantía

Se aplica el período de garantía estipulado por la ley. Si el producto está defectuoso, contacte con el punto de venta o con la sucursal del fabricante en su país (visite dometic.com/dealer).

Para tramitar la reparación y la garantía, incluya los siguientes documentos cuando envíe el producto:

- Una copia de la factura con fecha de compra
- El motivo de la reclamación o una descripción de la avería

Tenga en cuenta que una reparación por medios propios o no profesionales puede tener consecuencias de seguridad y suponer la anulación de la garantía.

Eliminación



¡AVISO!

El aislamiento de la nevera contiene ciclopentano y requiere una gestión de residuos especial. Deposite el aparato de refrigeración en un centro de reciclaje adecuado al finalizar su vida útil.



- Si es posible, deseche el material de embalaje en el contenedor de reciclaje adecuado.
- Consultar con un punto limpio o con un distribuidor especializado para obtener más información sobre cómo eliminar el producto de acuerdo con las normativas aplicables de eliminación.

Datos técnicos

Para la declaración de conformidad UE actual de su aparato, diríjase a la página de producto correspondiente en dometic.com o póngase en contacto directamente con el fabricante (véase dometic.com/dealer).

Este dispositivo cumple la norma UN ECE R10.

	NRX0035(E/C/S)	NRX0050(E/C/S)	NRX0060(E/C/S)
Capacidad			
– Compartimento de nevera (solo NRX0035–0130[C/S])	27,3 l	39,6 l	48,9 l
– Compartimento para congelados (solo NRX0035–0130[C/S])	4,4 l	4,4 l	6,1 l
– Capacidad total	32,0 l	44,0 l	55,0 l
– Capacidad total (compartimento para congelados retirado)	34,0 l	46,0 l	58,0 l
Tensión de conexión	12/24 V $\overline{=}$		
Protección de la batería de alimentación (12 V)			
– Tensión de desconexión	10,4 V		
– Tensión de reconexión	11,7 V		
Protección de la batería de alimentación (24 V)			
– Tensión de desconexión	22,8 V		
– Tensión de reconexión	24,2 V		
Clase climática	T		
Rango de temperatura de almacenamiento:			
– Nevera	0 °C a +12 °C		
– Compartimento para congelados (solo NRX0035–0130[C/S])	–15 °C a –5 °C		
– Modo FREEZER (solo NRX0035–0130[C/S])	–6 °C		
Uso previsto a temperatura ambiente	+16 °C a +43 °C		
Refrigerante	R134a		
Cantidad existente de refrigerante	24 g	26 g	30 g
Equivalente de CO ₂	0,034 t	0,037 t	0,043 t
Índice GWP (Global warming potential)	1430		
Emisión de ruidos (EN60704)	40 – 45dB(A)		

	NRX0035(E/C/S)	NRX0050(E/C/S)	NRX0060(E/C/S)
Dimensiones Al x An x Pr	525 x 380 x 355 mm (sin compresor ni separador) 525 x 380 x 480 mm (con compresor y separador)	525 x 380 x 510 mm	525 x 448 x 537 mm
Peso neto	E: 15,0 kg C, S: 16,0 kg	E: 16,0 kg C, S: 17,0 kg	E: 16,0 kg C, S: 17,0 kg
Carga máxima <ul style="list-style-type: none"> - Por estante de puerta - Por puerta 	4,0 kg E: 4,0 kg C/S: 8,0 kg	4,0 kg E: 4,0 kg C/S: 8,0 kg	5,0 kg E: 5,0 kg C/S: 10,0 kg

	NRX0080(E/C/S)	NRX0115(E/C/S)	NRX0130(E/C/S)
Capacidad <ul style="list-style-type: none"> - Compartimento de nevera (solo NRX0035-0130[C/S]) - Compartimento para congelados (solo NRX0035-0130[C/S]) - Capacidad total - Capacidad total (compartimento para congelados retirado) 	68,4 l 6,6 l 75,0 l 78,0 l	104,5 l 8,2 l 113,0 l 116,0 l	118,0 l 8,2 l 126,0 l 130,0 l
Tensión de conexión	12/24 V $\overline{=}$		
Protección de la batería de alimentación (12 V) <ul style="list-style-type: none"> - Tensión de desconexión - Tensión de reconexión 	10,4 V 11,7 V		
Protección de la batería de alimentación (24 V) <ul style="list-style-type: none"> - Tensión de desconexión - Tensión de reconexión 	22,8 V 24,2 V		
Clase climática	T		
Rango de temperatura de almacenamiento <ul style="list-style-type: none"> - Nevera - Compartimento para congelados (solo NRX0035-0130[C/S]) - Modo FREEZER (solo NRX0035-0130C/S) 	0 °C a +12 °C -15 °C a -5 °C -6 °C		

	NRX0080(E/C/S)	NRX0115(E/C/S)	NRX0130(E/C/S)
Uso previsto a temperatura ambiente	+16 °C a +43 °C		
Refrigerante	R134a		
Cantidad existente de refrigerante	32 g	40 g	40 g
Equivalente de CO2	0,046 t	0,057 t	0,057 t
Índice GWP (Global warming potential)	1430		
Emisión de ruidos (EN60704)	40 – 45dB(A)		
Dimensiones Al x An x Pr	625 x 475 x 537 mm	745 x 525 x 568 mm	812 x 525 x 568 mm
Peso neto	E: 18,0 kg C, S: 20,0 kg	E: 24,0 kg C, S: 25,0 kg	E: 25,0 kg C, S: 26,0 kg
Carga máxima <ul style="list-style-type: none"> - Por estante de puerta - Por puerta 	5,0 kg 10,0 kg	6,0 kg E: 12,0 kg C/S: 18,0 kg	6,0 kg E: 12,0 kg C/S: 18,0 kg

Leia atentamente as presentes instruções e siga todas as instruções, orientações e avisos incluídos neste manual, de modo a garantir sempre a correta instalação, utilização e manutenção do produto. É OBRIGATÓRIO manter estas instruções junto com o produto.

Ao utilizar o produto, está a confirmar que leu atentamente todas as instruções, orientações e avisos, e que compreende e aceita cumprir os termos e condições estabelecidos no presente manual. Aceita utilizar este produto exclusivamente para o fim e a aplicação a que se destina e de acordo com as instruções, orientações e avisos estabelecidos neste manual, assim como de acordo com todas as leis e regulamentos aplicáveis. Caso não leia nem siga as instruções e os avisos aqui estabelecidos, poderá sofrer ferimentos pessoais ou causar ferimentos a terceiros e o produto ou outros materiais nas proximidades poderão ficar danificados. Este manual do produto, incluindo as instruções, orientações e avisos, bem como a documentação relacionada, podem estar sujeitos a alterações e atualizações. Para consultar as informações atualizadas do produto, visite documents.dometic.com.

Índice

Explicação dos símbolos	66
Indicações de segurança	66
Material fornecido	68
Acessórios	69
Utilização adequada	69
Descrição técnica	70
Operação	71
Limpeza e manutenção	74
Instalar o adaptador CA/CC	74
Resolução de falhas	75
Garantia	77
Eliminação	77
Dados técnicos	78

Explicação dos símbolos



PERIGO!

Indicação de segurança: indica uma situação perigosa que, se não for evitada, resultará em morte ou ferimentos graves.



AVISO!

Indicação de segurança: indica uma situação perigosa que, se não for evitada, pode causar a morte ou ferimentos graves.



PRECAUÇÃO!

Indicação de segurança: indica uma situação perigosa que, se não for evitada, pode causar ferimentos ligeiros ou moderados.



NOTA!

Indica uma situação que, se não for evitada, pode causar danos materiais.



OBSERVAÇÃO

Informações suplementares para a utilização do produto.

Indicações de segurança

Princípios básicos de segurança



AVISO! O incumprimento destes avisos poderá resultar em morte ou ferimentos graves.

Risco de eletrocussão

- Apenas técnicos qualificados podem executar a montagem e a remoção do frigorífico.
- Não coloque o frigorífico em funcionamento se este apresentar danos visíveis.
- As reparações neste frigorífico só podem ser realizadas por técnicos especializados. Reparções inadequadas podem levar a perigos graves ou a danos no frigorífico.
- Se o cabo de alimentação deste frigorífico estiver danificado, terá de ser substituído pelo fabricante, pelo serviço de assistência técnica ou por uma pessoa com qualificações equivalentes, de forma a evitar riscos de segurança.
- Ao posicionar o frigorífico, certifique-se de que o cabo de alimentação não fica preso nem é danificado.
- Não coloque tomadas múltiplas ou fontes de alimentação portáteis na parte de trás do frigorífico.
- Ligue o aparelho a tomadas que garantam uma ligação adequada, sobretudo se for necessário ligar o aparelho à terra.

Perigo de explosão

- Não guarde no frigorífico substâncias com risco de explosão, como, por exemplo, latas de aerossóis com gás inflamável.

Risco para a saúde

- Este frigorífico pode ser utilizado por crianças a partir dos 8 anos e pessoas com capacidades físicas, sensoriais ou mentais reduzidas ou sem experiência e conhecimento se forem supervisionadas ou receberem instruções sobre a utilização do frigorífico de forma segura e compreenderem os perigos implicados.
- Crianças com idades entre os 3 e os 8 anos podem encher e esvaziar o frigorífico.
- A limpeza e a manutenção por parte do utilizador não podem ser efetuadas por crianças sem supervisão.
- As crianças devem ser supervisionadas para assegurar que não brincam com o frigorífico.

Risco de as crianças ficarem presas

- Certifique-se de que as prateleiras estão instaladas e fixadas para que não seja possível crianças trancarem-se dentro do frigorífico.
- Antes da eliminação do seu frigorífico usado:
 - Desmonte as gavetas.
 - Deixe ficar as prateleiras no frigorífico para que as crianças não entrem nele.
 - Retire as portas.



PRECAUÇÃO! O incumprimento destas advertências poderá resultar em ferimentos ligeiros ou moderados.

Risco para a saúde

- Para evitar riscos devido à instabilidade do frigorífico, este tem de ser fixado de acordo com as instruções de montagem.
- Mantenha as aberturas de ventilação existentes no frigorífico e no respetivo compartimento ou na estrutura encastrada sempre desobstruídas.
- Não utilize ferramentas mecânicas ou outros meios de acelerar o processo de descongelamento para além dos recomendados pelo fabricante.
- Não abra nem danifique, em caso algum, o circuito de refrigeração.
- Não utilize aparelhos elétricos dentro do frigorífico, exceto se estes aparelhos elétricos tiverem sido recomendados para isso pelo fabricante.

Perigo de ferimentos

- Não utilize nem armazene materiais inflamáveis neste frigorífico ou nas suas proximidades.
- Não coloque objetos em cima deste frigorífico nem os encoste ao mesmo.
- Não modifique este frigorífico.



NOTA!

Risco de danos

- Verifique se a indicação de tensão na placa de dados corresponde à da fonte de alimentação existente.
- Não coloque o frigorífico na proximidade de fontes de calor (aquecedores, luz solar direta, fornos a gás, etc.).
- Mantenha a abertura de condensação sempre limpa.
- Ao limpar o veículo, não utilize qualquer aparelho de limpeza de alta pressão na zona da grelha de ventilação.
- O frigorífico não pode ser exposto à chuva.

Segurança durante o funcionamento



PERIGO! O incumprimento destes avisos resultará em morte ou ferimentos graves.

Risco de eletrocussão

- Nunca toque em cabos não blindados com as mãos desprotegidas.
- Antes de colocar o frigorífico em funcionamento, certifique-se de que a conexão e a ficha estão secas.



PRECAUÇÃO! O incumprimento destas advertências poderá resultar em ferimentos ligeiros ou moderados.

Risco para a saúde

- Certifique-se de colocar no frigorífico apenas produtos que possam ser refrigerados à temperatura selecionada.
- Os géneros alimentícios só podem ser guardados nas embalagens originais ou em recipientes adequados.
- Abrir a porta durante longos períodos pode provocar um aumento significativo da temperatura nos compartimentos do frigorífico.
- Limpe regularmente as superfícies que entram em contacto com géneros alimentícios e os sistemas de drenagem acessíveis.
- Guarde a carne e o peixe crus no frigorífico em recipientes adequados para que não entrem em contacto com outros géneros alimentícios nem possam pingar para os mesmos.

- Se o frigorífico ficar vazio durante longos períodos:
 - Desligue o frigorífico.
 - Descongele o frigorífico.
 - Limpe e seque o frigorífico.
 - Deixe a porta aberta para impedir o crescimento de bolor no interior do frigorífico.
- Para temperaturas ambiente entre +15 °C e +25 °C, selecione a definição de temperatura média.
- Para evitar desperdício alimentar, observe o seguinte:
 - Mantenha as oscilações de temperatura o mais reduzidas possível. Abra o congelador apenas as vezes que forem necessárias e apenas durante o tempo estritamente necessário. Armazene os alimentos de modo a que o ar continue a circular bem.
 - Se for possível ajustar a temperatura: Ajuste a temperatura à quantidade e ao tipo de alimentos.
 - Guarde os diferentes tipos de alimentos de acordo com as imagens.
 - Os alimentos podem absorver ou libertar facilmente cheiro ou sabor. Armazene os alimentos sempre bem cobertos ou em recipientes/garrafas fechadas.

Perigo de ferimentos

- Não mexa no encosto da tampa com os dedos.
- Antes de iniciar a viagem, feche e bloqueie a porta do frigorífico.
- O sistema de refrigeração situado na parte posterior do frigorífico aquece muito durante o funcionamento. Proteja-se contra o contacto com componentes quentes ao remover as grelhas de ventilação.



NOTA! Risco de danos

- Não se apoie na porta do frigorífico aberta.
- Armazene os objetos pesados como, por exemplo, garrafas ou latas exclusivamente na porta do frigorífico, no tabuleiro para legumes ou na prateleira inferior.
- Se o frigorífico possuir uma porta dupla e a porta não estiver devidamente trancada do lado oposto, pressione a parte superior e inferior desse lado até que a porta encaixe corretamente.
- Certifique-se de que as aberturas de ventilação não estão tapadas.

Perigo de sobreaquecimento!

- Certifique-se sempre de que a ventilação é suficiente para que o calor gerado durante o funcionamento seja devidamente dissipado. Certifique-se de que o frigorífico está posicionado a uma distância suficiente de paredes ou objetos de modo a que o ar possa circular.
- Não verta líquidos nem gelo para o interior.
 - Proteja o frigorífico e o cabo do calor e da humidade.



OBSERVAÇÃO

- Consulte o fabricante do seu veículo para esclarecer se a gestão de bateria do veículo desliga o frigorífico como medida de proteção da bateria.
- Coloque a porta do frigorífico e a porta do congelador na posição de inverno se o frigorífico não for utilizado durante um longo período de tempo. Assim, evita-se a formação de bolor.

Segurança durante o funcionamento a corrente contínua



NOTA! Risco de danos

- Selecione o funcionamento a corrente contínua apenas se o motor do veículo estiver a trabalhar e fornecer tensão suficiente, ou se estiver a utilizar um monitorizador da bateria.

Segurança durante o funcionamento a corrente alternada



NOTA! Risco de danos

- Verifique se a indicação de tensão na placa de características corresponde à da fonte de alimentação existente.
- Ligue o frigorífico à rede de corrente alternada apenas com o respetivo cabo de conexão.
- Nunca retire a ficha da tomada puxando pelo cabo de conexão.

Material fornecido

Quantidade	Descrição
1	Frigorífico com compressor
1	Cotovelo de escoamento
1	Manual de instruções resumido

Quantidade	Descrição
1	Manual de instruções (apenas online)
1	Instruções de montagem

Acessórios

Disponível como acessório (não incluído no material fornecido):

Descrição	N.º art.
Dobradiça deslizante	9620012939
Estrutura de fixação incluindo estrutura inferior	
– NRX0035, NRX0050	9620012877
– NRX0060	9620012881
– NRX0080	9620012882
– NRX0115	9620012878
– NRX0130	9620012876
Estrutura de fixação incluindo estrutura inferior (preta)	
– NRX0035, NRX0050	9620012874
– NRX0060	9620012875
– NRX0080	9620012880
– NRX0115	9620012879
– NRX0130	9620012883
Prateleira de substituição do compartimento para produtos congelados removido	
– NRX0035, NRX0050	9620012933
– NRX0060	9620012938
– NRX0080	9620012935
– NRX0115, NRX0130	9620012932
Compartimento para produtos congelados	
– NRX0035, NRX0050	9620012931
– NRX0060	9620012936
– NRX0080	9620012934
– NRX0115, NRX0130	9620012937
Kit de armazenamento	9600006299
Adaptador CA/CC	9620012940

Utilização adequada

O frigorífico é adequado para:

- Instalar em caravanas, autocaravanas, embarcações e camiões
- Refrigerar e armazenar alimentos
- **Apenas NRX0035–0130(C/S):** Armazenar alimentos previamente congelados

Este frigorífico **não** é adequado para aplicações comerciais, domésticas ou de comércio grossista.

O frigorífico **não** é adequado para:

- Armazenar medicamentos
- Armazenar substâncias corrosivas ou substâncias que contenham solventes
- Congelar rapidamente géneros alimentícios

O compartimento para produtos congelados é adequado para armazenar géneros alimentícios pré-congelados, armazenar ou fazer gelado e fazer cubos de gelo. Não se destina a congelar géneros alimentícios previamente descongelados.

O frigorífico está concebido para a instalação num móvel ou num nicho de instalação.

O desempenho de refrigeração máximo é garantido com temperaturas ambiente entre +16 °C e +43 °C e uma humidade máxima de 90%.

Este produto destina-se exclusivamente à aplicação e aos fins pretendidos com base nestas instruções.

Este manual fornece informações necessárias para proceder a uma instalação e/ou a uma operação adequadas do produto. Uma instalação e/ou uma operação ou manutenção incorretas causarão um desempenho insatisfatório e uma possível avaria.

O fabricante não aceita qualquer responsabilidade por danos ou prejuízos no produto resultantes de:

- montagem ou ligação incorreta, incluindo sobretensões
- manutenção incorreta ou utilização de peças sobressalentes não originais fornecidas pelo fabricante
- alterações ao produto sem autorização expressa do fabricante
- utilização para outras finalidades que não as descritas no presente manual

A Dometic reserva-se o direito de alterar o design e as especificações do produto.

Descrição técnica

O frigorífico é um frigorífico de compressor. O frigorífico é apropriado para ser utilizado tanto com uma corrente contínua de 12 V como de 24 V, o que permite que também seja utilizado, por exemplo, no campismo ou em embarcações.

O frigorífico pode ser convertido numa unidade CA/CC por meio de um adaptador CA/CC de gancho (acessórios).

NRX0035-0130(C/S): Este modelo está equipado de fábrica com um compartimento para produtos congelados que pode ser removido e novamente instalado.









A porta do frigorífico dispõe de um mecanismo de trinco que serve também como dispositivo de segurança de transporte.

Todos os materiais utilizados no frigorífico são seguros para alimentos.

Designação do aparelho

N.º na fig. 1, página 3	Explicação
1	Prateleira da porta (apenas NRX0035-0130[C/S], NRX0080-0130[E])
2	Prateleira para garrafas
3	Escoamento da água de condensação
4	Gaveta de legumes (apenas NRX0035-0130[C/S])
5	Prateleira
6	Painel de comando com display
7	Compartimento para produtos congelados (apenas NRX0035-0130[C/S])
8	Trinco da porta para ventilação

Elementos de comando e de indicação

N.º na fig. 2, página 3	Explicação
1	Sensor de abertura da porta IV
2	 Botão de ligar/desligar
3	 Botão de configuração do nível de refrigeração
4	LED indicador de erro e do compressor
5	 Botão do modo de funcionamento
6	Luzes do espaço interior
7	LEDs indicadores do nível de refrigeração  Nível de refrigeração 5  Nível de refrigeração 4  Nível de refrigeração 3  Nível de refrigeração 2  Nível de refrigeração 1
8	LEDs indicadores do modo de funcionamento





LED indicador de erro e do compressor

O LED indicador de erro e do compressor indica o estado operacional do compressor ou a existência de um erro:

Cor	Descrição
Branco	Compressor ligado
Laranja	Compressor desligado
Laranja (intermitente)	Erro (capítulo “Indicação de erro” na página 77)

LEDs indicadores do modo de funcionamento

Os LEDs indicadores do modo de funcionamento indicam as seguintes opções de configuração:

Símbolo	Descrição
	Modo ECO: Funcionamento com consumo de energia reduzido. Nível de refrigeração 1 – 3
	Modo QUIET: Funcionamento com nível de ruído reduzido. Nível de refrigeração 1 – 4
	Modo PERFORMANCE Nível de refrigeração 1 – 5
	Modo FREEZER (apenas NRX0035–0130[C/S]): Funcionamento com o compartimento para produtos congelados removido. Arrefece todo o interior do frigorífico para – 6 °C

Operação

Antes da primeira utilização



OBSERVAÇÃO

- Não armazene alimentos no frigorífico durante as primeiras 4 horas após a colocação em funcionamento.
- Ao utilizar o frigorífico pela primeira vez, poderá ocorrer a formação de um ligeiro odor que se dissipará após algumas horas. Areje bem o habitáculo.
- A potência de refrigeração pode ser afetada pelos seguintes fatores:
 - Temperatura ambiente (por ex., quando o veículo está exposto à luz solar direta)
 - Quantidade de géneros alimentícios a refrigerar
 - Frequência de abertura da porta

► Por questões de higiene, limpe o interior do frigorífico (ver capítulo “Limpeza e manutenção” na página 74).

► Estacione o veículo na horizontal, especialmente durante a primeira colocação em funcionamento e o enchimento do frigorífico antes de iniciar uma viagem.

Informações sobre o armazenamento de alimentos



PRECAUÇÃO! Risco para a saúde

Se o frigorífico for exposto a uma temperatura ambiente inferior a +10 °C durante um período de tempo prolongado, não é possível garantir a regulação da temperatura do compartimento para produtos congelados. Isto pode causar o aumento da temperatura do compartimento para produtos congelados e o descongelamento dos alimentos armazenados.



NOTA! Risco de danos

- Ao encher o frigorífico, tenha em atenção a carga máxima de cada prateleira da porta e da porta (ver capítulo “Dados técnicos” na página 78).
- Não guarde bebidas com gás no compartimento para produtos congelados.

► Armazene os géneros alimentícios como ilustrado na fig. 3, página 4.

Poupar energia

- Abra o frigorífico apenas as vezes que forem necessárias e apenas durante o tempo estritamente necessário.
- Primeiro, deixe as refeições quentes arrefecer antes de as refrigerar no aparelho.
- Descongele o frigorífico assim que se formar uma camada de gelo.
- Evite temperaturas internas desnecessariamente baixas.
- Para um consumo de energia otimizado, posicione as prateleiras e as gavetas na posição original de entrega.
- Certifique-se regularmente de que a vedação da porta ainda está corretamente encaixada.
- Limpe o pó e a sujidade do condensador regularmente.

Abrir a porta do frigorífico



OBSERVAÇÃO

Certifique-se de puxar a pega no lado oposto do batente da porta. Anote a respetiva posição da patilha deslizante. Consulte as instruções de montagem relevantes.

- ▶ Para abrir a porta do frigorífico, proceda conforme ilustrado fig. 4, página 4.

Fechar e fixar a porta do frigorífico



PRECAUÇÃO! Perigo de ferimentos

Se a porta não estiver devidamente fixada, pressione cuidadosamente a parte superior e a parte inferior da porta até que esta fique corretamente fixada.



OBSERVAÇÃO

A porta do frigorífico dispõe de um mecanismo de trinco que também é utilizado como dispositivo de segurança de transporte.

- ▶ NRX0035-0130(E): Feche a porta pressionando até ouvir claramente um clique na parte superior (fig. 5, página 5).
 - ▶ NRX0035-0130(C/S): Feche a porta pressionando até ouvir claramente um clique na parte superior e na parte inferior (fig. 6, página 5).
- ✓ A porta está então fechada e fixada.

Ligar e desligar



OBSERVAÇÃO

Desligue sempre o frigorífico se não o utilizar durante um período de tempo prolongado.

- ▶ Para ligar, prima o botão ① e mantenha-o premido durante pelo menos 2 segundos.
- ✓ O frigorífico liga-se com o último nível de refrigeração e o último modo de funcionamento selecionados.
- ▶ Para desligar, prima o botão ① e mantenha-o premido durante pelo menos 2 segundos.

Configurar os modos de funcionamento



OBSERVAÇÃO

Se usar o modo ECO, PERFORMANCE ou FREEZER, o sistema mantém-se neste modo até serem efetuadas mais alterações.

- ▶ Para configurar o modo de funcionamento, prima repetidamente o botão até acender o LED indicador do modo de funcionamento pretendido.

Estão disponíveis os seguintes modos de funcionamento:

Utilizar o modo ECO

Com o modo ECO ativado, o frigorífico funciona com consumo de energia reduzido nos níveis de refrigeração 1 – 3.

- ✓ O LED indicador do modo de funcionamento referente ao modo ECO () e o LED indicador do nível de refrigeração selecionado acendem-se.

Utilizar o modo QUIET

Com o modo QUIET ativado, o frigorífico funciona com um nível de ruído reduzido nos níveis de refrigeração 1 – 4.



OBSERVAÇÃO

- O modo QUIET não está disponível se o frigorífico estiver a funcionar em modo FREEZER.
- Se utilizar o modo QUIET, o frigorífico manter-se-á neste modo durante 8 horas, regressando em seguida ao modo selecionado anteriormente (modo ECO ou PERFORMANCE).

- ✓ O LED indicador do modo de funcionamento referente ao modo QUIET () e o LED indicador do nível de refrigeração selecionado acendem-se.

Utilizar o modo PERFORMANCE

Com o modo PERFORMANCE ativado, o frigorífico funciona no modo standard nos níveis de refrigeração 1 – 5.

- ✓ O LED indicador do modo de funcionamento referente ao modo PERFORMANCE (📈) e o LED indicador do nível de refrigeração selecionado acendem-se.

Utilizar o modo FREEZER

Com o modo FREEZER ativado, todo o interior do frigorífico é refrigerado para – 6 °C.



OBSERVAÇÃO

Retire o compartimento para produtos congelados para utilizar o modo FREEZER.

- ✓ O LED indicador do modo de funcionamento referente ao modo FREEZER (❄️) e todos os LEDs indicadores do nível de refrigeração acendem-se de modo contínuo.

Configurar o nível de refrigeração

Para evitar desperdício alimentar, observe o seguinte:

- Mantenha as oscilações de temperatura o mais reduzidas possível. Abra o frigorífico apenas as vezes que forem necessárias e apenas durante o tempo estritamente necessário. Armazene os alimentos de modo a que o ar continue a circular bem.
- Ajuste a temperatura à quantidade e ao tipo de alimentos.
- Guarde os diferentes tipos de alimentos de acordo com as imagens.
- Os alimentos podem absorver ou libertar facilmente cheiro ou sabor. Armazene os alimentos sempre bem cobertos ou em recipientes/garrafas fechadas.
- ▶ Para configurar o nível de refrigeração, prima o botão (🔍) repetidamente até alcançar o nível de refrigeração pretendido.

Reposicionar as prateleiras



AVISO! Risco de as crianças ficarem presas

NRX0060-0130 As prateleiras são fixadas de forma a impedir que crianças subam para o interior do frigorífico.

- Remova as prateleiras apenas para fins de limpeza.
- Volte a colocar as prateleiras e fixe-as no lugar.



OBSERVAÇÃO

Remova o compartimento para produtos congelados antes de voltar a posicionar as prateleiras, de modo a facilitar o acesso aos botões rotativos traseiros das prateleiras.

- ▶ Para posicionar novamente as prateleiras, proceda conforme ilustrado em fig. 7, página 5 até fig. 8, página 6.

Remover o compartimento para produtos congelados



NOTA! Risco de danos

- Feche a porta do compartimento para produtos congelados para o retirar.
- Pegue no compartimento para produtos congelados pela parte de baixo. Não puxe pela porta do compartimento para produtos congelados.
- Guarde o compartimento para produtos congelados num local seco e seguro.

- ▶ Para remover o compartimento para produtos congelados, proceda conforme ilustrado em fig. 9, página 6.

Limpeza e manutenção



AVISO! Risco de eletrocussão

Desconecte sempre o frigorífico da alimentação de energia antes de proceder a trabalhos de limpeza e manutenção.



NOTA! Risco de danos

- Não utilize utensílios de limpeza abrasivos nem objetos duros ao limpar.
- Nunca utilize ferramentas duras ou pontiagudas para retirar camadas de gelo ou para libertar objetos congelados.
- Assegure que não pinga água para as vedações. Tal poderá danificar o sistema eletrónico.



NOTA! Risco de danos

Para evitar quaisquer perigos, a fonte de luz só pode ser substituída pelo fabricante, por um agente de assistência técnica ou por uma pessoa com qualificação semelhante.

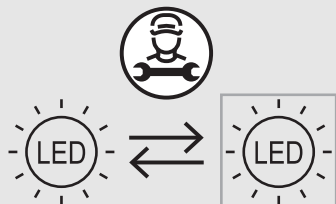

- Limpe o interior e o exterior do aparelho com um pano húmido regularmente e sempre que fique sujo.
- Seque o frigorífico com um pano após a limpeza.
- Verifique regularmente o escoamento do condensado.
Limpe o escoamento do condensado sempre que necessário. Se este estiver entupido, o condensado acumula-se no fundo do frigorífico.

Circuito de refrigeração

O circuito de refrigeração não necessita de manutenção.

Descongelar o frigorífico



NOTA! Risco de danos

Não utilize ferramentas mecânicas ou qualquer outro tipo de ferramentas para acelerar o processo de descongelamento.



OBSERVAÇÃO

Com o tempo, forma-se gelo na parede traseira no interior do frigorífico. Se essa camada de gelo atingir cerca de 3 mm de espessura, descongele o frigorífico.

- Para descongelar o frigorífico, proceda conforme ilustrado em fig. 10, página 7.

Colocar a porta do frigorífico na posição de inverno



PRECAUÇÃO! Perigo de ferimentos

A posição de inverno **não** pode ser utilizada durante a condução.



OBSERVAÇÃO

Coloque a porta do frigorífico na posição de inverno se prever que não vai utilizar o aparelho durante um longo período de tempo. Assim, evita-se a formação de bolor.

1. Descongele o frigorífico (ver capítulo “Descongelar o frigorífico” na página 74).
2. Coloque a porta do frigorífico na posição de inverno conforme ilustrado em fig. 11, página 8 a fig. 12, página 8.

Instalar o adaptador CA/CC

- Para instalar o adaptador CA/CC (acessórios), proceda conforme ilustrado em fig. 13, página 8.

Resolução de falhas



OBSERVAÇÃO

Para operar de forma segura os consumidores de 12 V na caravana durante a condução, há que garantir que o trator fornece uma tensão suficiente. Em alguns veículos, o sistema de gestão da bateria pode desligar automaticamente os consumidores para proteger a bateria do veículo. Informe-se junto do fabricante do seu veículo.

Falha	Possível causa	Sugestão de solução
O frigorífico não funciona.	O fusível no cabo de corrente contínua está queimado.	É necessário substituir o fusível. Contacte um agente de assistência técnica autorizado.
	O fusível do veículo está queimado.	Substitua o fusível do veículo. (Consulte o manual de instruções do seu veículo.)
	A bateria do veículo está descarregada.	Verifique a bateria e carregue-a.
	A ignição não está ligada.	Ligue a ignição.
	A temperatura do compressor é demasiado baixa (<0 °C).	Feche/cubra completamente todas as grelhas de ventilação externas com material isolante.
	O frigorífico desliga automaticamente se a tensão não for suficiente. (Tensão de desconexão: 10,4 V)	Carregue a bateria. O frigorífico ligar-se-á automaticamente. (Tensão de ligação: 11,7 V)
	A capacidade de refrigeração diminui, a temperatura interior sobe. O compressor está sempre a funcionar.	A ventilação à volta da unidade é insuficiente.
As paredes interiores têm gelo.		Verifique se a porta do frigorífico fecha de forma correta. Assegure que a vedação do frigorífico está devidamente encaixada e não apresenta danos. Descongele o frigorífico.
A temperatura definida é demasiado elevada.		Defina uma temperatura mais baixa.
A temperatura ambiente é demasiado elevada.		Remova temporariamente a grelha de ventilação para que o ar quente se dissipe mais rapidamente.
Foram colocados demasiados géneros alimentícios no frigorífico de uma só vez.		Retire alguns dos alimentos.
Foram colocados demasiados géneros alimentícios quentes no frigorífico de uma só vez.		Remova os géneros alimentícios quentes e deixe-os arrefecer antes de os colocar novamente dentro do frigorífico.
O frigorífico não funciona há muito tempo.		Volte a verificar a temperatura após quatro ou cinco horas.
O condensador está sujo.		Limpar o condensador.
O ventilador está danificado.		Substitua o ventilador.

Falha	Possível causa	Sugestão de solução
A capacidade de refrigeração diminui, a temperatura interior sobe. O compressor raramente funciona.	A capacidade da bateria está esgotada.	Carregar a bateria.
A capacidade de refrigeração diminui, a temperatura interior sobe. O compressor não funciona (conexão da bateria).	Existe uma interrupção na conexão entre a bateria e o sistema eletrónico.	Estabelecer a conexão.
	O interruptor principal está avariado (se estiver instalado).	Substituir o interruptor principal.
	O fusível adicional na linha de alimentação está queimado (se estiver instalado).	Substituir o fusível na linha de alimentação.
	A tensão da bateria é demasiado baixa.	Carregar a bateria.
	A capacidade da bateria é demasiado baixa.	Substitua a bateria.
	Os cabos estão soltos. O contacto é mau (corrosão).	Estabelecer a conexão.
	A secção transversal do cabo é demasiado pequena.	Substituir o cabo.
	O compressor está avariado.	Contacte um agente de assistência técnica autorizado.
Ruídos não habituais.	Um componente do circuito de refrigeração não consegue mover-se livremente (toca na parede).	Afaste cuidadosamente o componente da obstrução.
	Objeto estranho preso entre a unidade de refrigeração e a parede.	Remova o objeto estranho.
	Ruído do ventilador.	Substitua o ventilador.

Indicação de erro



OBSERVAÇÃO

- Todos os erros são indicados pelo LED indicador de erro vermelho intermitente (ver capítulo “Elementos de comando e de indicação” na página 70). O número de vezes que este pisca depende do tipo de falha. Cada impulso luminoso dura um quarto de segundo. Depois da sequência de impulsos luminosos, segue-se uma pausa. A sequência definida para a falha é repetida de quatro em quatro segundos.
- Nos modos ECO, PERFORMANCE e FREEZER, o dispositivo emite um sinal sonoro adicional.

Frequência de intermitência luminosa	Erro	Possível causa
1	Tensão excessiva ou insuficiente	A tensão de alimentação está fora do intervalo configurado.
2	Sobrecarga do ventilador	O ventilador carrega a unidade de eletrónica com mais de 1A.
3	O motor não arranca	O rotor está bloqueado. A diferença de pressão no sistema de refrigeração é demasiado elevada.
4	A rotação é demasiado baixa	Se o sistema de refrigeração estiver sobrecarregado, não é possível manter a rotação mínima do motor.
5	Sobreaquecimento da unidade de eletrónica	Se o sistema de refrigeração estiver demasiado sobrecarregado ou a temperatura demasiado elevada, o sistema eletrónico aquece demasiado.
Permanente-mente	Erros do sensor de temperatura	O sensor da temperatura está avariado.

Garantia

Aplica-se o prazo de garantia legal. Se o produto apresentar defeitos, contacte o seu revendedor ou a filial do fabricante no seu país (ver dome-tic.com/dealer).

Para fins de reparação e do processamento da garantia, envie também os seguintes documentos quando devolver o produto:

- Uma cópia da fatura com a data de aquisição
- Um motivo de reclamação ou uma descrição da falha

Tenha em atenção que as reparações feitas por si ou por não profissionais podem ter consequências sobre a segurança e anular a garantia.

Eliminação



NOTA!

O isolamento do aparelho de refrigeração contém ciclopentano inflamável e requer medidas de eliminação especiais. No fim da respetiva vida útil, encaminhe o aparelho de refrigeração para um centro de reciclagem adequado.



- Sempre que possível, coloque o material de embalagem no respetivo contentor de reciclagem.
- Informe-se junto do centro de reciclagem ou revendedor mais próximo sobre como eliminar este produto de acordo com as disposições de eliminação aplicáveis.

Dados técnicos

Para consultar a Declaração de Conformidade UE atual para o seu dispositivo, acesse a página do produto em questão em dometic.com ou entre diretamente em contacto com o fabricante (ver dometic.com/dealer).

Este aparelho está em conformidade com o Regulamento UNECE R10.

	NRX0035(E/C/S)	NRX0050(E/C/S)	NRX0060(E/C/S)
Volume			
– Compartimento do frigorífico (apenas NRX0035–0130[C/S])	27,3 l	39,6 l	48,9 l
– Compartimento para produtos congelados (apenas NRX0035–0130[C/S])	4,4 l	4,4 l	6,1 l
– Capacidade total	32,0 l	44,0 l	55,0 l
– Capacidade total (compartimento para produtos congelados removido)	34,0 l	46,0 l	58,0 l
Tensão de conexão	12/24 V $\overline{=}$		
Proteção da bateria de alimentação (12 V)			
– Tensão de desconexão	10,4 V		
– Tensão de restabelecimento da conexão	11,7 V		
Proteção da bateria de alimentação (24 V)			
– Tensão de desconexão	22,8 V		
– Tensão de restabelecimento da conexão	24,2 V		
Classe climática	T		
Intervalo de temperatura de armazenamento:			
– Frigorífico	0 °C a +12 °C		
– Compartimento para produtos congelados (apenas NRX0035–0130[C/S])	–15 °C a –5 °C		
– Modo FREEZER (apenas NRX0035–0130[C/S])	–6 °C		
Temperatura ambiente com a utilização prevista	+16 °C a +43 °C		
Refrigerante	R134a		
Quantidade de líquido refrigerante existente	24 g	26 g	30 g
Equivalente a CO ₂	0,034 t	0,037 t	0,043 t

	NRX0035(E/C/S)	NRX0050(E/C/S)	NRX0060(E/C/S)
Potencial de aquecimento global (PAG)	1430		
Emissão de ruído (EN60704)	40 – 45dB(A)		
Dimensões A x L x P	525 x 380 x 355 mm (sem compressor e espaçador) 525 x 380 x 480 mm (com compressor e espaçador)	525 x 380 x 510 mm	525 x 448 x 537 mm
Peso líquido	E: 15,0 kg C, S: 16,0 kg	E: 16,0 kg C, S: 17,0 kg	E: 16,0 kg C, S: 17,0 kg
Carga máxima <ul style="list-style-type: none"> - Por prateleira da porta - Por porta 	4,0 kg E: 4,0 kg C/S: 8,0 kg	4,0 kg E: 4,0 kg C/S: 8,0 kg	5,0 kg E: 5,0 kg C/S: 10,0 kg

	NRX0080(E/C/S)	NRX0115(E/C/S)	NRX0130(E/C/S)
Volume <ul style="list-style-type: none"> - Compartimento do frigorífico (apenas NRX0035 – 0130[C/S]) - Compartimento para produtos congelados (apenas NRX0035–0130[C/S]) - Capacidade total - Capacidade total (compartimento para produtos congelados removido) 	68,4l 6,6l 75,0l 78,0l	104,5l 8,2l 113,0l 116,0l	118,0l 8,2l 126,0l 130,0l
Tensão de conexão	12/24 V $\overline{=}$		
Proteção da bateria de alimentação (12 V) <ul style="list-style-type: none"> - Tensão de desconexão - Tensão de restabelecimento da conexão 	10,4 V 11,7 V		
Proteção da bateria de alimentação (24 V) <ul style="list-style-type: none"> - Tensão de desconexão - Tensão de restabelecimento da conexão 	22,8 V 24,2 V		
Classe climática	T		

	NRX0080(E/C/S)	NRX0115(E/C/S)	NRX0130(E/C/S)
Intervalo de temperatura de armazenamento <ul style="list-style-type: none"> - Frigorífico - Compartimento para produtos congelados (apenas NRX0035-0130[C/S]) - Modo FREEZER (apenas NRX0035-0130C/S) 	<p style="text-align: center;">0 °C a +12 °C</p> <p style="text-align: center;">-15 °C a -5 °C</p> <p style="text-align: center;">-6 °C</p>		
Temperatura ambiente com a utilização prevista	+16 °C a +43 °C		
Refrigerante	R134a		
Quantidade de líquido refrigerante existente	32 g	40 g	40 g
Equivalente a CO2	0,046 t	0,057 t	0,057 t
Potencial de aquecimento global (PAG)	1430		
Emissão de ruído (EN60704)	40 – 45dB(A)		
Dimensões A x L x P	625 x 475 x 537 mm	745 x 525 x 568 mm	812 x 525 x 568 mm
Peso líquido	E: 18,0 kg C, S: 20,0 kg	E: 24,0 kg C, S: 25,0 kg	E: 25,0 kg C, S: 26,0 kg
Carga máxima <ul style="list-style-type: none"> - Por prateleira da porta - Por porta 	5,0 kg 10,0 kg	6,0 kg E: 12,0 kg C/S: 18,0 kg	6,0 kg E: 12,0 kg C/S: 18,0 kg

Si prega di leggere attentamente e di seguire tutte le istruzioni, le linee guida e le avvertenze incluse in questo manuale del prodotto, al fine di garantire che il prodotto venga sempre installato, utilizzato e mantenuto nel modo corretto. Queste istruzioni DEVONO essere conservate insieme al prodotto.

Utilizzando il prodotto, l'utente conferma di aver letto attentamente tutte le istruzioni, le linee guida e le avvertenze e di aver compreso e accettato di rispettare i termini e le condizioni qui espressamente indicati. L'utente accetta di utilizzare questo prodotto solo per lo scopo e l'applicazione previsti e in conformità con le istruzioni, le linee guida e le avvertenze indicate nel presente manuale del prodotto, nonché in conformità con tutte le leggi e i regolamenti applicabili. La mancata lettura e osservanza delle istruzioni e delle avvertenze qui espressamente indicate può causare lesioni personali e a terzi, danni al prodotto o ad altre proprietà nelle vicinanze. Il presente manuale del prodotto, comprese le istruzioni, le linee guida e le avvertenze e la relativa documentazione possono essere soggetti a modifiche e aggiornamenti. Per informazioni aggiornate sul prodotto, si prega di visitare il sito documents.dometic.com.

Indice

Spiegazione dei simboli	81
Istruzioni per la sicurezza	81
Dotazione	83
Accessori	84
Destinazione d'uso	84
Descrizione delle caratteristiche tecniche	85
Funzionamento	86
Pulizia e manutenzione	88
Installazione dell'adattatore CA/CC	89
Risoluzione dei problemi	90
Garanzia	92
Smaltimento	92
Specifiche tecniche	93

Spiegazione dei simboli



PERICOLO!

Istruzione per la sicurezza: indica una situazione di pericolo che, se non evitata, provoca lesioni gravi o mortali.



AVVERTENZA!

Istruzione per la sicurezza: indica una situazione di pericolo che, se non evitata, può provocare lesioni gravi o mortali.



ATTENZIONE!

Istruzione per la sicurezza: indica una situazione di pericolo che, se non evitata, può provocare lesioni di entità lieve o moderata.



AVVISO!

Indica una situazione di pericolo che, se non evitata, può provocare danni alle cose.



NOTA

Informazioni supplementari relative all'impiego del prodotto.

Istruzioni per la sicurezza

Sicurezza generale



AVVERTENZA! La mancata osservanza di queste avvertenze potrebbe causare la morte o lesioni gravi.

Pericolo di scosse elettriche

- L'installazione e la rimozione del frigorifero possono essere eseguite soltanto da personale qualificato.
- Se il frigorifero presenta danni visibili, non metterlo in funzione.
- Il frigorifero può essere riparato solo da personale specializzato. Le riparazioni che non vengono eseguite in maniera corretta possono causare gravi pericoli o danni al frigorifero.
- Se il cavo di collegamento di questo frigorifero viene danneggiato, per evitare pericoli, farlo sostituire dal produttore, dal suo servizio assistenza clienti o da personale con la qualifica necessaria.
- Durante il posizionamento del frigorifero, assicurarsi che il cavo di alimentazione non venga bloccato o danneggiato.
- Non collocare prese multiple portatili o alimentatori portatili sul retro del frigorifero.
- Collegare l'apparecchio a prese che garantiscano una connessione adeguata, soprattutto quando l'apparecchio deve essere collegato alla massa.

Pericolo di esplosione

- Nel frigorifero non conservare sostanze che possono esplodere, come ad es. bombolette spray con gas propellente.

Pericolo per la salute

- Questo frigorifero può essere utilizzato da bambini di età superiore a 8 anni, da persone con ridotte capacità fisiche, sensoriali o mentali o da persone inesperte o prive di conoscenze specifiche solo se sorvegliate o preventivamente istruite sull'impiego del frigorifero in sicurezza e se informate dei pericoli legati al prodotto stesso e in grado di comprenderli.
- I bambini dai 3 agli 8 anni possono riempire e svuotare il frigorifero.
- La pulizia e la manutenzione da parte dell'utente non possono essere eseguite da bambini lasciati soli.
- Sorvegliare i bambini per evitare che giochino con il frigorifero.

Rischio di intrappolamento per i bambini

- Assicurarsi che i ripiani siano montati e fissati in modo che i bambini non possano chiudersi all'interno del frigorifero.
- Prima di smaltire il vostro vecchio frigorifero:
 - Smontare il cassetto.
 - Lasciare i piani d'appoggio all'interno del frigorifero in modo che i bambini non possano usarli come mezzi di salita.
 - Rimuovere le porte.



ATTENZIONE! La mancata osservanza di queste precauzioni potrebbe causare lesioni lievi o moderate.

Pericolo per la salute

- Per evitare pericoli dovuti all'instabilità del frigorifero, fissarlo seguendo le istruzioni di installazione.
- Mantenere le aperture di ventilazione sul frigorifero, nel suo involucro o nella struttura incorporata, libere da ostruzioni.
- Non utilizzare apparecchi meccanici o altri mezzi per accelerare il processo di sbrinamento, diversi da quelli raccomandati dal produttore.
- Non aprire o danneggiare in nessun caso il circuito di raffreddamento.
- Non utilizzare apparecchi elettrici all'interno del frigorifero, ad eccezione di quelli consigliati dal produttore.

Rischio di lesioni

- Non utilizzare o conservare materiali infiammabili nel frigorifero o nelle sue vicinanze.
- Non collocare oggetti sopra o contro questo frigorifero.
- Non modificare questo frigorifero.



**AVVISO!
Rischio di danni**

- Controllare che i dati della tensione riportati sulla targhetta corrispondano a quelli dell'alimentazione.
- Non collocare il frigorifero nelle vicinanze di fonti di calore (riscaldamenti, luce solare diretta, forni a gas, ecc.).
- Mantenere lo scarico della condensa sempre pulito.
- Per la pulizia del veicolo, non utilizzare un'idropulitrice nei pressi della griglia di ventilazione.
- Non esporre il frigorifero alla pioggia.

Sicurezza durante il funzionamento



PERICOLO! La mancata osservanza di queste avvertenze può causare la morte o lesioni gravi.

Pericolo di scosse elettriche

- Non toccare mai i cavi esposti a mani nude.
- Prima della messa in funzione del frigorifero, assicurarsi che la rete di alimentazione e la spina siano asciutte.



ATTENZIONE! La mancata osservanza di queste precauzioni potrebbe causare lesioni lievi o moderate.

Pericolo per la salute

- Mettere nel frigorifero solo oggetti o prodotti che possono essere raffreddati alla temperatura selezionata.
- I generi alimentari possono essere conservati solo nelle confezioni originali o in contenitori adatti.
- L'apertura prolungata della porta può causare un significativo aumento della temperatura nei vani del frigorifero.
- Pulire regolarmente le superfici che vengono a contatto con gli alimenti e i sistemi di scarico accessibili.
- Conservare la carne e il pesce crudi nel frigorifero in contenitori idonei, in modo da evitare che sgocciolino e vengano a contatto con altri alimenti.

- Se il frigorifero viene lasciato vuoto per lunghi periodi:
 - Disattivare il frigorifero.
 - Sbrinare il frigorifero.
 - Pulire e asciugare il frigorifero.
 - Lasciare la porta aperta per evitare lo sviluppo di muffe all'interno del frigorifero.

Rischio di lesioni

- Non mettere le dita nella cerniera.
- Chiudere e bloccare la porta del frigorifero prima di mettersi in marcia.
- Il sistema di raffreddamento sul lato posteriore del frigorifero diventa molto caldo durante il funzionamento. Proteggersi dal contatto con parti calde quando si estraggono le griglie di ventilazione.



AVVISO! Rischio di danni

- Non appoggiarsi sulla porta del frigorifero aperta.
- Posizionare oggetti pesanti come ad es. bottiglie o scatolette esclusivamente nella porta del frigorifero, nello scomparto verdure o sul ripiano inferiore.
- Se il frigorifero è dotato di porta doppia e la porta non è bloccata correttamente sul lato opposto, spingerla su questo lato in alto e in basso fino a quando non si blocca.
- Fare attenzione che le aperture di aerazione non vengano coperte.

• Pericolo di surriscaldamento!

- Assicurarsi sempre che il calore generato durante il funzionamento possa fuoriuscire liberamente. Assicurarsi che la distanza fra il frigorifero e le pareti o altri oggetti sia tale da permettere all'aria di circolare liberamente.
- Non versare nessun tipo di liquido o ghiaccio all'interno.
 - Proteggere il frigorifero e il cavo dal caldo e dall'umidità.



NOTA

- Rivolgersi al fabbricante del veicolo se la gestione della batteria del veicolo in questione spegne il frigorifero per proteggere la batteria.
- Mettere la porta del frigorifero e la porta del congelatore in posizione invernale se il frigorifero non sarà utilizzato per un lungo periodo di tempo. In questo modo si evita la formazione di muffa.

- Con temperature ambiente comprese tra +15 °C e +25 °C, selezionare l'impostazione media della temperatura.
- Per evitare spreco di cibo, considerare quanto segue:
 - Ridurre al minimo le variazioni di temperatura. Aprire il freezer solo se necessario e per il tempo necessario. Conservare gli alimenti in modo che l'aria possa continuare a circolare bene.
 - Se la temperatura può essere regolata: Regolare la temperatura in base alla quantità e al tipo di alimenti.
 - Riporre i diversi alimenti come indicato nelle figure.
 - Gli alimenti possono facilmente assorbire o rilasciare odori o sapori. Conservare sempre gli alimenti coperti o chiusi in contenitori/bottiglie.

Sicurezza durante il funzionamento a corrente continua



AVVISO! Rischio di danni

- Selezionare il funzionamento a corrente continua solo se il motore del veicolo è in funzione e fornisce sufficiente tensione o se si utilizza un dispositivo di controllo automatico della batteria.

Sicurezza durante il funzionamento a corrente alternata



AVVISO! Rischio di danni

- Confrontare i dati della tensione riportati sulla targhetta con quelli delle prese e degli attacchi disponibili.
- Collegare il frigorifero alla rete di alimentazione in corrente alternata usando esclusivamente il cavo previsto per l'allacciamento.
- Non estrarre mai la spina dalla presa tirando il cavo di collegamento.

Dotazione

Quantità	Descrizione
1	Frigorifero a compressore
1	Gomito di scarico

Quantità	Descrizione
1	Guida rapida d'uso
1	Istruzioni per l'uso (solo online)
1	Istruzioni di montaggio

Accessori

Disponibili come accessori (non in dotazione):

Descrizione	N. art.
Cerniera a traino	9620012939
Telaio di fissaggio compreso telaio inferiore	
– NRX0035, NRX0050	9620012877
– NRX0060	9620012881
– NRX0080	9620012882
– NRX0115	9620012878
– NRX0130	9620012876
Telaio di fissaggio incluso telaio inferiore (nero)	
– NRX0035, NRX0050	9620012874
– NRX0060	9620012875
– NRX0080	9620012880
– NRX0115	9620012879
– NRX0130	9620012883
Ripiano sostitutivo per scomparto per prodotti congelati rimosso	
– NRX0035, NRX0050	9620012933
– NRX0060	9620012938
– NRX0080	9620012935
– NRX0115, NRX0130	9620012932
Scomparto per prodotti congelati	
– NRX0035, NRX0050	9620012931
– NRX0060	9620012936
– NRX0080	9620012934
– NRX0115, NRX0130	9620012937
Kit di stoccaggio	9600006299
Adattatore CA/CC	9620012940

Destinazione d'uso

Il frigorifero è destinato a:

- installazione in camper, caravan, imbarcazioni e autocarri
- raffreddare e conservare alimenti
- **Solo NRX0035–0130(C/S)**: conservare alimenti già congelati

Questo frigorifero **non** è destinato ad applicazioni commerciali, domestiche o di vendita al dettaglio.

Il frigorifero **non** è adatto per:

- conservare medicinali
- conservare sostanze corrosive o sostanze contenenti solventi
- il congelamento rapido degli alimenti

Gli scomparti per prodotti congelati sono adatti alla conservazione di alimenti presurgelati, alla conservazione o alla produzione di gelato e alla produzione di cubetti di ghiaccio. Non è adatta per congelare alimenti.

Il frigorifero è destinato all'installazione in un mobile o in una nicchia di installazione.

Prestazioni di raffreddamento ottimali garantite a temperature ambiente comprese tra +16 °C e +43 °C e a un'umidità massima del 90%.

Questo prodotto è adatto solo per l'uso e l'applicazione previsti in conformità con le presenti istruzioni.

Il presente manuale fornisce le informazioni necessarie per la corretta installazione e/o il funzionamento del prodotto. Un'installazione errata e/o un utilizzo o una manutenzione impropri comporteranno prestazioni insoddisfacenti e un possibile guasto.

Il produttore non si assume alcuna responsabilità per eventuali lesioni o danni al prodotto che derivino da:

- montaggio o collegamento non corretti, compresa la sovratensione
- manutenzione non corretta o uso di ricambi diversi da quelli originali forniti dal produttore
- modifiche al prodotto senza esplicita autorizzazione del produttore

- impiego per scopi diversi da quelli descritti nel presente manuale.

Dometic si riserva il diritto di modificare l'aspetto e le specifiche del prodotto.

Descrizione delle caratteristiche tecniche

Il frigorifero è di tipo a compressore. Il frigorifero è adatto per l'uso con una tensione di 12 V o 24 V CC e può quindi essere utilizzato anche per il campeggio o su imbarcazioni.

Il frigorifero può essere convertito in un'unità CA/CC tramite un adattatore CA/CC a clip (accessorio).

NRX0035-0130(C/S): Il modello è dotato in fabbrica di uno scomparto per prodotti congelati che può essere rimosso e reinserito.









La porta del frigorifero è provvista di un meccanismo di bloccaggio che serve da sicurezza per il trasporto.

Tutti i materiali utilizzati per la costruzione del frigorifero non sono pericolosi per i generi alimentari.

Descrizione del dispositivo

N. nella fig. 1 , pagina 3	Spiegazione
1	Balconcino porta (solo NRX0035-0130[C/S], NRX0080-0130[E])
2	Balconcino portabottiglie
3	Scarico della condensa
4	Cassetto frutta e verdura (solo NRX0035-0130[C/S])
5	Ripiano interno
6	Pannello di controllo con display
7	Scomparto per prodotti congelati (solo NRX0035-0130[C/S])
8	Dispositivo di bloccaggio porta per la ventilazione

Elementi di comando e indicazione

N. nella fig. 2 , pagina 3	Spiegazione
1	Sensore di apertura porta IR
2	 Interruttore On/Off
3	 Pulsante di impostazione del livello di raffreddamento
4	LED di indicazione del compressore e di errore
5	 Pulsante modalità operativa
6	Luce interna
7	LED indicatori del livello di raffreddamento  Livello di raffreddamento 5  Livello di raffreddamento 4  Livello di raffreddamento 3  Livello di raffreddamento 2  Livello di raffreddamento 1
8	LED indicatori della modalità di funzionamento

LED di indicazione del compressore e di errore

Il LED di indicazione del compressore e di errore visualizza lo stato di funzionamento del compressore o indica un errore:

Color	Descrizione
Bianco	Compressore acceso
Arancione	Compressore spento
Arancione (lampeggiante)	Errore (capitolo "Indicazione di errore" a pagina 92)

LED indicatori della modalità di funzionamento

I LED indicatori della modalità di funzionamento visualizzano le seguenti opzioni di impostazione:

Simbolo	Descrizione
	Modalità ECO: funzionamento con consumo di energia ridotto. Livello di raffreddamento 1 – 3
	Modalità QUIET: funzionamento con livello di rumorosità ridotto. Livello di raffreddamento 1 – 4
	Modalità PERFORMANCE Livello di raffreddamento 1 – 5
	Modalità FREEZER (solo NRX0035–0130[C/S]): funzionamento con lo scomparto per prodotti congelati rimosso. Raffredda l'intero interno del frigorifero a –6 °C

Funzionamento

Prima del primo uso



NOTA

- Non conservare alimenti nel frigorifero nelle prime 4 ore di funzionamento dopo l'accensione.
- Alla prima messa in funzione del frigorifero potrebbe formarsi un leggero odore che svanisce dopo poche ore. Aerare bene l'ambiente.
- La capacità di raffreddamento può essere influenzata:
 - dalla temperatura ambiente (ad es. quando il veicolo è esposto alla luce diretta del sole)
 - dalla quantità di alimenti da refrigerare
 - dalla frequenza con la quale viene aperta la porta

► Per motivi igienici, pulire l'interno del frigorifero (vedi capitolo "Pulizia e manutenzione" a pagina 88).

► Parcheggiare il veicolo in piano, in particolare modo durante la messa in funzione e il riempimento del frigorifero prima dell'inizio del viaggio.

Informazioni sulla conservazione degli alimenti



ATTENZIONE! Pericolo per la salute

Se il frigorifero viene esposto a una temperatura ambiente inferiore a +10 °C per un periodo di tempo prolungato, la regolazione della temperatura dello scomparto per prodotti congelati non può più essere garantita. Ciò può causare l'aumento della temperatura dello scomparto per prodotti congelati e lo scongelamento della merce conservata.



AVVISO! Rischio di danni

- Per riempire il frigorifero, rispettare il carico massimo di ciascun balconcino della porta e della porta (vedi capitolo "Specifiche tecniche" a pagina 93).
- Non conservare le bibite gassate nello scomparto per prodotti congelati.

► Conservare gli alimenti come raffigurato nella fig. 3, pagina 4.

Risparmio energetico

- Aprire il frigorifero solo se necessario e per il tempo necessario.
- Prima di immagazzinare cibi caldi nel dispositivo, lasciarli prima raffreddare.
- Sbrinare il frigorifero appena si è formato uno strato di ghiaccio.
- Evitare un abbassamento eccessivo della temperatura interna se non necessario.
- Per un consumo energetico ottimale, posizionare i ripiani e i cassetti in base alla loro posizione al momento della consegna.
- Controllare regolarmente che la guarnizione della porta aderisca bene.
- Ad intervalli regolari, eliminare dal condensatore polvere ed eventuali impurità.

Apertura della porta del frigorifero



NOTA

Assicurarsi di tirare la maniglia sul lato opposto al fermaporta. Prendere nota della rispettiva posizione dell'elemento scorrevole. Fare riferimento al relativo manuale di installazione.

- Per aprire la porta del frigorifero procedere come illustrato nella fig. **4**, pagina 4.

Chiusura e bloccaggio della porta del frigorifero



ATTENZIONE! Rischio di lesioni

Se la porta non è bloccata correttamente, premerla con cautela sulla parte superiore e inferiore finché non si blocca in posizione.



NOTA

La porta del frigorifero è dotata di un meccanismo di bloccaggio usato anche come protezione durante il trasporto.

- NRX0035-0130(E): Chiudere la porta premendo fino a che non si sente chiaramente un clic in alto (fig. **5**, pagina 5).

- NRX0035-0130(C/S): chiudere la porta premendo fino a che non si sente chiaramente un clic in alto e in basso (fig. **6**, pagina 5).

✓ La porta è ora chiusa e bloccata.

Accensione e spegnimento



NOTA

Spegnere sempre il frigorifero se si prevede di non utilizzarlo per un periodo di tempo prolungato.

- Per spegnere l'apparecchio, tenere premuto il pulsante per almeno 2 secondi.

✓ Il frigorifero si accende con l'ultima impostazione del livello di raffreddamento selezionata e l'ultima modalità di funzionamento impostata.

- Per spegnere l'apparecchio, tenere premuto il pulsante per almeno 2 secondi.

Impostazione delle modalità di funzionamento



NOTA

Quando si utilizza la modalità ECO, PERFORMANCE o FREEZER, il sistema rimane in questa modalità fino a ulteriori modifiche.

- Per impostare la modalità di funzionamento, premere ripetutamente il pulsante finché il LED indicatore della modalità di funzionamento desiderata non si accende.

Sono disponibili le seguenti modalità di funzionamento:

Utilizzo della modalità ECO

Con la modalità ECO attivata, il frigorifero funziona con un consumo energetico ridotto ai livelli di raffreddamento 1 – 3.

- ✓ Il LED della modalità di funzionamento ECO e tutti i LED indicatori del livello di raffreddamento si accendono.

Utilizzo della modalità QUIET

Con la modalità SILENZIOSA attivata, il frigorifero funziona con livelli di rumorosità ridotti a livelli di raffreddamento 1 – 4.



NOTA

- La modalità QUIET non è disponibile se il frigorifero è in modalità FREEZER.
- Quando si utilizza la modalità QUIET, il frigorifero rimane in questa modalità per 8 ore, quindi torna alla modalità precedentemente selezionata (modalità ECO o PERFORMANCE).

- ✓ Il LED della modalità di funzionamento QUIET e tutti i LED indicatori del livello di raffreddamento si accendono.

Uso della modalità PERFORMANCE

Con la modalità PERFORMANCE attivata, il frigorifero funziona in modalità standard ai livelli di raffreddamento 1 – 5.

- ✓ Il LED della modalità di funzionamento PERFORMANCE e il LED indicatore del livello di raffreddamento selezionato si accendono.

Utilizzo della modalità FREEZER

Con la modalità FREEZER attivata, tutto l'interno del frigorifero viene raffreddato a -6°C .



NOTA

Rimuovere lo scomparto per prodotti congelati per utilizzare la modalità FREEZER.

✓ Il LED della modalità di funzionamento FREEZER (❄️) e tutti i LED indicatori del livello di raffreddamento sono accesi in modo permanente.

Impostazione del livello di raffreddamento

Per evitare spreco di cibo, considerare quanto segue:

- Ridurre al minimo le variazioni di temperatura. Aprire il frigorifero solo se necessario e per il tempo necessario. Conservare gli alimenti in modo che l'aria possa continuare a circolare bene.
 - Regolare la temperatura in base alla quantità e al tipo di alimenti.
 - Riporre i diversi alimenti come indicato nelle figure.
 - Gli alimenti possono facilmente assorbire o rilasciare odori o sapori. Conservare sempre gli alimenti coperti o chiusi in contenitori/bottiglie.
- Per impostare il livello di raffreddamento, premere ripetutamente il pulsante (Ⓜ) fino a raggiungere il livello di raffreddamento desiderato.

Riposizionamento dei ripiani



AVVERTENZA! Rischio di intrappolamento per i bambini

NRX0060-0130 I ripiani sono fissati per impedire che i bambini si arrampichino all'interno del frigorifero.

- Estrarre i ripiani soltanto per la pulizia.
- Rimontare i ripiani e bloccarli in posizione.



NOTA

Per facilitare l'accesso alle manopole del ripiano posteriore, prima di riposizionare i ripiani rimuovere lo scomparto per prodotti congelati.

- Per riposizionare i ripiani come desiderato, procedere come illustrato dalla fig. **7**, pagina 5 alla fig. **8**, pagina 6.

Rimozione dello scomparto per prodotti congelati



AVVISO! Rischio di danni

- Chiudere la porta dello scomparto per prodotti congelati per rimuovere lo scomparto per prodotti congelati.
- Afferrare lo scomparto per prodotti congelati dal fondo. Non tirare dalla porta dello scomparto per prodotti congelati.
- Riporre lo scomparto per prodotti congelati in un luogo asciutto e sicuro.

- Per rimuovere lo scomparto per prodotti congelati, procedere come illustrato nella fig. **9**, pagina 6.

Pulizia e manutenzione



AVVERTENZA! Pericolo di scosse elettriche

Staccare sempre il frigorifero dall'alimentazione di corrente ogni volta che si effettuano le operazioni di pulizia e manutenzione.



AVVISO! Rischio di danni

- Per la pulizia non utilizzare detergenti aggressivi o oggetti duri.
- Non impiegare mai utensili duri o appuntiti per rimuovere il ghiaccio o per liberare oggetti congelati.
- Assicurarsi che non goccioli acqua nelle guarnizioni. Questo può danneggiare il sistema elettronico.



AVVISO! Rischio di danni

Per prevenire rischi, la sorgente luminosa può essere sostituita soltanto dal produttore, dal servizio di assistenza o da una persona dotata di qualifica analoga.

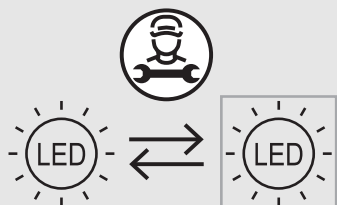

- Pulire la parte interna ed esterna dell'apparecchio con un panno umido regolarmente e non appena si sporca.
- Dopo aver pulito il frigorifero, asciugarlo con un panno.
- Controllare lo scarico della condensa con regolarità.
Se necessario pulire lo scarico della condensa. Quando è intasato, la condensa si raccoglie sul fondo del frigorifero.

Circuito di raffreddamento

Il circuito di raffreddamento non necessita di manutenzione.

Sbrinamento del frigorifero



AVVISO! Rischio di danni

Non utilizzare alcun ausilio meccanico o di qualsiasi altro tipo per accelerare il processo di sbrinamento.



NOTA

Con il tempo si forma brina sulla parete posteriore all'interno del frigorifero. Quando questo strato di brina raggiunge circa 3 mm, sbrinare il frigorifero.

- Per scongelare il frigorifero procedere come mostrato nella fig. 10, pagina 7.

Posizionamento della porta del frigorifero nella posizione invernale



ATTENZIONE! Rischio di lesioni

La posizione invernale **non** deve essere utilizzata durante la marcia.



NOTA

Mettere la porta del frigorifero in posizione invernale se non si intende utilizzare l'apparecchio per un periodo di tempo prolungato. In questo modo si evita la formazione di muffa.

1. Sbrinare il frigorifero (vedi capitolo "Sbrinamento del frigorifero" a pagina 89).
2. Mettere la porta del frigorifero in posizione invernale come mostrato dalla fig. 11, pagina 8 alla fig. 12, pagina 8.

Installazione dell'adattatore CA/CC

- Per installare l'adattatore CA/CC (accessorio), procedere come illustrato nella fig. 13, pagina 8.

Risoluzione dei problemi



NOTA

Per garantire il funzionamento sicuro delle utenze da 12 V nel camper durante la marcia, assicurarsi che la motrice fornisca sufficiente tensione. Su alcuni veicoli il sistema di gestione della batteria potrebbe spegnere automaticamente le utenze al fine di proteggere la batteria. Informarsi a riguardo presso il proprio produttore del veicolo.

Guasto	Possibile causa	Rimedio suggerito
Il frigorifero non funziona.	Il fusibile nel cavo di corrente continua è guasto.	Il fusibile deve essere sostituito. Contattare il servizio di assistenza autorizzato.
	Il fusibile del veicolo è bruciato.	Sostituire il fusibile del veicolo. (Fare riferimento al manuale di istruzioni del proprio veicolo).
	La batteria del veicolo è scarica.	Controllare la batteria del veicolo e ricaricarla.
	L'accensione non è inserita.	Inserire l'accensione.
	La temperatura del compressore è troppo bassa (<0 °C).	Chiudere/coprire completamente tutte le griglie di ventilazione esterne con materiale isolante.
	Il frigorifero si spegne automaticamente se la tensione è insufficiente. (Tensione di cut-off: 10,4 V)	Caricare la batteria. Il frigorifero si riaccenderà automaticamente. (Tensione di cut-off: 11,7 V)
La potenza frigorifera si riduce, la temperatura interna aumenta. Il compressore gira ininterrottamente.	La ventilazione intorno al gruppo refrigerante è insufficiente.	Verificare che la griglia di ventilazione non sia ostruita. Spostare il frigorifero in un altro punto.
	Le pareti interne sono ghiacciate.	Verificare che la porta del frigorifero si chiuda correttamente. Verificare che la guarnizione del frigorifero sia alloggiata correttamente e che non sia danneggiata. Sbrinare il frigorifero.
	L'impostazione della temperatura è troppo alta.	Impostare una temperatura più bassa.
	La temperatura ambiente è troppo alta.	Estrarre temporaneamente la griglia di ventilazione per far sì che l'aria calda fuoriesca più rapidamente.
	Sono stati inseriti troppi alimenti nel frigorifero contemporaneamente.	Rimuovere degli alimenti.
	Sono stati inseriti troppi alimenti caldi nel frigorifero contemporaneamente.	Estrarre gli alimenti caldi e lasciarli raffreddare prima di riporli nuovamente nel frigorifero.
	Il frigorifero non è ancora in funzione da abbastanza tempo.	Controllare nuovamente la temperatura dopo quattro o cinque ore.
	Il condensatore è sporco.	Pulire il condensatore.
	La ventola è guasta.	Sostituire la ventola.

Guasto	Possibile causa	Rimedio suggerito
La potenza frigorifera si riduce, la temperatura interna aumenta. Il compressore gira di rado.	La capacità della batteria è ridotta.	Caricare la batteria.
La potenza frigorifera si riduce, la temperatura interna aumenta. Il compressore non gira (collegamento batteria).	Interruzione nel collegamento batteria – sistema elettronico	Stabilire un collegamento.
	L'interruttore principale è difettoso (se installato).	Sostituire l'interruttore principale.
	Il fusibile supplementare della linea di alimentazione è bruciato (se installato).	Sostituire il fusibile della linea di alimentazione.
	La tensione della batteria è troppo bassa.	Caricare la batteria.
	La capacità della batteria è troppo bassa.	Sostituire la batteria.
	I cavi sono allentati. Il contatto è scarso (corrosione).	Stabilire un collegamento.
	La sezione del cavo è troppo piccola.	Sostituire il cavo.
Rumori insoliti.	Il compressore è guasto.	Contattare il servizio di assistenza autorizzato.
	Un componente del circuito di raffreddamento non può muoversi liberamente (tocca la parete).	Allontanare con cautela il componente dall'ostruzione.
	Presenza di un corpo estraneo bloccato fra il gruppo refrigerante e la parete.	Rimuovere il corpo estraneo.
	Rumore della ventola.	Sostituire la ventola.

Indicazione di errore



NOTA

- Tutti gli errori sono indicati dal LED indicatore di errore che lampeggia in rosso (vedi capitolo “Elementi di comando e indicazione” a pagina 85). Il numero di lampeggi dipende dalla tipologia di errore. Ogni lampeggio dura un quarto di secondo. Dopo la sequenza di lampeggio segue una pausa. La sequenza di guasto viene ripetuta ogni quattro secondi.
- In modalità ECO, PERFORMANCE e FREEZER viene emesso un ulteriore segnale acustico.

Frequenza di lampeggio	Error	Possibile causa
1	Sottotensione o sovratensione	La tensione di alimentazione si trova al di fuori del campo di regolazione.
2	Sovracorrente ventola	Il carico della ventola sull'unità elettronica è di oltre 1 A.
3	Il motore non si avvia	Il rotore è in panne. La pressione differenziale nel sistema di raffreddamento è troppo alta.
4	Numero di giri insufficiente	Se il sistema di raffreddamento è sovraccarico, non è possibile mantenere il numero di giri minimo del motore.
5	Surriscaldamento dell'unità elettronica	Se il sistema di raffreddamento è sovraccarico o la temperatura è impostata a un valore eccessivo, il sistema elettronico si surriscalda.
Continuo	Errori del sensore di temperatura	Il sensore di temperatura è difettoso.

Garanzia

Vale il termine di garanzia previsto dalla legge. Se il prodotto è difettoso, contattare il rivenditore di fiducia o la filiale del fabbricante nel proprio Paese (vedi dometic.com/dealer).

Per la gestione della riparazione e della garanzia è necessario inviare la seguente documentazione insieme al prodotto:

- una copia della ricevuta con la data di acquisto,
- il motivo della richiesta o la descrizione del guasto.

Tenere presente che le riparazioni eseguite in autonomia o da personale non professionista possono avere conseguenze sulla sicurezza e invalidare la garanzia.

Smaltimento



AVVISO!

L'isolamento del frigorifero contiene ciclopentano infiammabile e necessita di procedure speciali per lo smaltimento. Al termine del suo ciclo di vita consegnare il frigorifero portatile presso un centro di riciclaggio adatto.



- ▶ Smaltire il materiale di imballaggio possibilmente negli appositi contenitori di riciclaggio.
- ▶ Consultare il centro locale di riciclaggio o il rivenditore specializzato per informazioni su come smaltire il prodotto secondo le norme sullo smaltimento applicabili.

Specifiche tecniche

Per consultare l'attuale dichiarazione di conformità UE del dispositivo, visitare la pagina del relativo prodotto sul sito dometic.com oppure contattare direttamente il fabbricante (vedi dometic.com/dealer).

Questo dispositivo è conforme al regolamento UN ECE R10.

	NRX0035(E/C/S)	NRX0050(E/C/S)	NRX0060(E/C/S)
Capienza			
– Vano frigorifero (solo NRX0035–0130[C/S])	27,3 l	39,6 l	48,9 l
– Scomparto per prodotti congelati (solo NRX0035–0130[C/S])	4,4 l	4,4 l	6,1 l
– Capacità totale	32,0 l	44,0 l	55,0 l
– Capacità totale (scomparto per prodotti congelati rimosso)	34,0 l	46,0 l	58,0 l
Tensione di allacciamento	12/24 V $\overline{=}$		
Protezione batteria di alimentazione (12 V)			
– Tensione di interruzione	10,4 V		
– Tensione di ripristino	11,7 V		
Protezione batteria di alimentazione (24 V)			
– Tensione di interruzione	22,8 V		
– Tensione di ripristino	24,2 V		
Classe climatica	T		
Intervallo di temperatura di conservazione:			
– Frigorifero	da 0 °C a +12 °C		
– Scomparto per prodotti congelati (solo NRX0035–0130[C/S])	da -15 °C a -5 °C		
– Modalità FREEZER (solo NRX0035–0130[C/S])	-6 °C		
Uso a temperatura ambiente previsto	da +16 °C a +43 °C		
Refrigerante	R134a		
Quantità di refrigerante	24 g	26 g	30 g
CO ₂ equivalente	0,034 t	0,037 t	0,043 t
Potenziale di riscaldamento globale (GWP)	1430		
Emissioni acustiche (EN 60704)	40 – 45 dB(A)		

	NRX0035(E/C/S)	NRX0050(E/C/S)	NRX0060(E/C/S)
Dimensioni A x L x P	525 x 380 x 355 mm (senza compressore e distanziale) 525 x 380 x 480 mm (con compressore e distanziale)	525 x 380 x 510 mm	525 x 448 x 537 mm
Peso netto	E: 15,0 kg C, S: 16,0 kg	E: 16,0 kg C, S: 17,0 kg	E: 16,0 kg C, S: 17,0 kg
Carico massimo <ul style="list-style-type: none"> - Per balconcino porta - Per porta 	4,0 kg E: 4,0 kg C/S: 8,0 kg	4,0 kg E: 4,0 kg C/S: 8,0 kg	5,0 kg E: 5,0 kg C/S: 10,0 kg

	NRX0080(E/C/S)	NRX0115(E/C/S)	NRX0130(E/C/S)
Capienza <ul style="list-style-type: none"> - Vano frigorifero (solo NRX0035 - 0130[C/S]) - Comparto per prodotti congelati (solo NRX0035-0130[C/S]) - Capacità totale - Capacità totale (comparto per prodotti congelati rimosso) 	68,4 l 6,6 l 75,0 l 78,0 l	104,5 l 8,2 l 113,0 l 116,0 l	118,0 l 8,2 l 126,0 l 130,0 l
Tensione di allacciamento	12/24 V $\overline{=}$		
Protezione batteria di alimentazione (12 V) <ul style="list-style-type: none"> - Tensione di interruzione - Tensione di ripristino 	10,4 V 11,7 V		
Protezione batteria di alimentazione (24 V) <ul style="list-style-type: none"> - Tensione di interruzione - Tensione di ripristino 	22,8 V 24,2 V		
Classe climatica	T		
Intervallo di temperatura di conservazione <ul style="list-style-type: none"> - Frigorifero - Comparto per prodotti congelati (solo NRX0035-0130[C/S]) - Modalità FREEZER (solo NRX0035-0130C/S) 	da 0 °C a +12 °C da -15 °C a -5 °C -6 °C		

	NRX0080(E/C/S)	NRX0115(E/C/S)	NRX0130(E/C/S)
Uso a temperatura ambiente previsto	da +16 °C a +43 °C		
Refrigerante	R134a		
Quantità di refrigerante	32 g	40 g	40 g
CO2 equivalente	0,046 t	0,057 t	0,057 t
Potenziale di riscaldamento globale (GWP)	1430		
Emissioni acustiche (EN60704)	40 – 45dB(A)		
Dimensioni A x L x P	625 x 475 x 537 mm	745 x 525 x 568 mm	812 x 525 x 568 mm
Peso netto	E: 18,0 kg C, S: 20,0 kg	E: 24,0 kg C, S: 25,0 kg	E: 25,0 kg C, S: 26,0 kg
Carico massimo			
– Per balconcino porta	5,0 kg	6,0 kg	6,0 kg
– Per porta	10,0 kg	E: 12,0 kg C/S: 18,0 kg	E: 12,0 kg C/S: 18,0 kg

Lees deze gebruiksaanwijzing zorgvuldig door en volg alle instructies, richtlijnen en waarschuwingen in deze handleiding op om ervoor te zorgen dat u het product te allen tijde op de juiste manier installeert, gebruikt en onderhoudt. Deze gebruiksaanwijzing MOET bij dit product bewaard worden.

Door het product te gebruiken, bevestigt u hierbij dat u alle instructies, richtlijnen en waarschuwingen zorgvuldig hebt gelezen en dat u de voorwaarden zoals hierin beschreven begrijpt en accepteert. U gaat ermee akkoord dit product alleen te gebruiken voor het beoogde doel en de beoogde toepassing en in overeenstemming met de instructies, richtlijnen en waarschuwingen zoals beschreven in deze gebruiksaanwijzing en in overeenstemming met de geldende wet- en regelgeving. Het niet lezen en opvolgen van de hierin beschreven instructies en waarschuwingen kan leiden tot letsel voor uzelf en anderen, schade aan uw product of schade aan andere eigendommen in de omgeving. Deze gebruiksaanwijzing, met inbegrip van de instructies, richtlijnen en waarschuwingen, en de bijbehorende documentatie kan onderhevig zijn aan wijzigingen en updates. Actuele productinformatie vindt u op documents.domestic.com.

Inhoud

Verklaring van de symbolen	96
Veiligheidsaanwijzingen	96
Omvang van de levering	98
Accessoires	99
Beoogd gebruik	99
Technische beschrijving	100
Gebruik	101
Reiniging en onderhoud	103
De AC/DC-adapter monteren	104
Problemen oplossen	104
Garantie	106
Afvalverwijdering	106
Technische gegevens	106

Verklaring van de symbolen



GEVAAR!

Veiligheidsaanwijzing: duidt op een gevaarlijke situatie die, indien deze niet wordt voorkomen, leidt tot ernstig letsel of de dood.



WAARSCHUWING!

Veiligheidsaanwijzing: duidt op een gevaarlijke situatie die, indien deze niet wordt voorkomen, kan leiden tot ernstig letsel of de dood.



VOORZICHTIG!

Veiligheidsaanwijzing: duidt op een gevaarlijke situatie die, indien deze niet wordt voorkomen, kan leiden tot licht of matig letsel.



LET OP!

Duidt op een situatie die, indien deze niet wordt voorkomen, kan leiden tot materiële schade.



INSTRUCTIE

Aanvullende informatie voor het gebruik van het product.

Veiligheidsaanwijzingen

Algemene veiligheid



WAARSCHUWING! Het niet in acht nemen van deze waarschuwingen kan leiden tot ernstig letsel of de dood.

Gevaar voor elektrische schokken

- Montage en demontage van de koelkast mogen alleen door gekwalificeerd personeel worden uitgevoerd.
- Als de koelkast zichtbaar is beschadigd, mag hij niet in gebruik worden genomen.
- Reparaties aan deze koelkast mogen uitsluitend worden uitgevoerd door bevoegd personeel. Door verkeerde reparaties kunnen ernstige gevaren resp. beschadigingen aan de koelkast ontstaan.
- Als de aansluitkabel van deze koelkast beschadigd is, moet deze, om gevaren te voorkomen, worden vervangen door de fabrikant, diens klantenservice of gelijkwaardig bevoegd personeel.
- Zorg er bij het plaatsen van de koelkast voor dat het netsnoer niet verstrikt of beschadigd raakt.
- Plaats geen meervoudige stekkerdozen of draagbare voedingen achter de koelkast.
- Sluit het toestel aan op contactdozen die een goede verbinding garanderen, met name wanneer het toestel moet worden geaard.

Explosiegevaar

- Bewaar geen explosiegevaarlijke stoffen, zoals spuitbussen met brandbaar drijfgas, in de koelkast.

Gevaar voor de gezondheid

- De koelkast mag worden gebruikt door kinderen vanaf 8 jaar en ouder evenals door personen met verminderd fysiek, zintuiglijk of mentaal vermogen of gebrek aan kennis en ervaring, mits zij onder toezicht staan of zijn geïnstrueerd in het veilig gebruik van de koelkast en zij inzicht hebben in de gevaren die het gebruik ervan met zich meebrengt.
- Kinderen van 3 tot 8 jaar mogen de koelkast alleen in- en uitruimen.
- Reiniging en onderhoud mogen niet worden uitgevoerd door kinderen zonder toezicht.
- Er moet op worden gelet dat kinderen niet met de koelkast spelen.

Gevaar voor insluiting van kinderen

- Zorg ervoor dat de legplanken zodanig zijn gemonteerd en beveiligd dat kinderen zich niet in de koelkast kunnen opsluiten.
- Voor het afvoeren van uw oude koelkast:
 - Demonteer de laden.
 - Laat de legplanken in de koelkast, zodat kinderen er niet in kunnen klimmen.
 - Haak de deuren uit.



VOORZICHTIG! Het niet in acht nemen van deze waarschuwingen kan leiden tot licht of matig letsel.

Gevaar voor de gezondheid

- Om gevaar door instabiliteit van de koelkast te voorkomen, moet deze volgens de montagehandleiding worden bevestigd.
- Houd ventilatieopeningen van de koelkast en in de behuizing of inbouwconstructie vrij.
- Gebruik geen mechanische apparaten of andere middelen om het ontdooiproces te versnellen dan de door de fabrikant aanbevolen middelen.
- Open of beschadig in geen geval de koelkring.
- Gebruik geen elektrische toestellen in de koelkast, behalve als deze elektrische toestellen daarvoor door de fabrikant worden aanbevolen.

Gevaar voor letsel

- Gebruik of bewaar geen ontvlambare materialen in of in de buurt van deze koelkast.
- Plaats geen voorwerpen op of tegen deze koelkast.
- Breng geen wijzigingen aan in deze koelkast.



LET OP!

Gevaar voor schade

- Controleer of de spanning op het typeplaatje overeenkomt met de aanwezige stroomvoorziening.
- Plaats de koelkast niet in de buurt van warmtebronnen (verwarming, direct zonlicht, gaskachels enz.).
- Houd de condensafvoer altijd schoon.
- Gebruik voor voertuigreiniging rond het ventilatierooster geen hogedrukreiniger.
- De koelkast mag niet aan regen worden blootgesteld.

Veiligheid bij het gebruik



GEVAAR! Het niet in acht nemen van deze waarschuwingen leidt tot ernstig letsel of de dood.

Gevaar voor elektrische schokken

- Raak blanke leidingen nooit met blote handen aan.
- Let er voor de ingebruikname van de koelkast op dat voedingskabel en stekker droog zijn.



VOORZICHTIG! Het niet in acht nemen van deze waarschuwingen kan leiden tot licht of matig letsel.

Gevaar voor de gezondheid

- Zorg ervoor alleen voorwerpen in de koelkast te leggen die op de gekozen temperatuur gekoeld mogen worden.
- Levensmiddelen mogen alleen in de originele verpakking of in geschikte bakken worden bewaard.
- Langdurig openen van de deur kan leiden tot een aanzienlijke temperatuurstijging in de compartimenten van de koelkast.
- Reinig oppervlakken die in contact komen met voedsel en aftapsystemen regelmatig.
- Bewaar rauw vlees en rauwe vis in geschikte bakken in de koelkast, zodat het niet in contact komt met andere levensmiddelen en er ook niet op kan druppelen.
- Als de koelkast voor een langere periode leeg wordt gehouden:
 - Schakel de koelkast uit.
 - Ontdooi de koelkast.
 - Reinig en droog de koelkast.
 - Laat de deur open om schimmelvorming in de koelkast te voorkomen.

Gevaar voor letsel

- Grijp niet in het scharnier.
- Sluit en vergrendel de koelkastdeur voordat u gaat rijden.
- Het koelsysteem aan de achterzijde van de koelkast wordt tijdens het gebruik zeer heet. Zorg ervoor dat u niet in contact komt met hete onderdelen bij het verwijderen van ventilatieroosters.



LET OP! Gevaar voor schade

- Leun niet op de geopende koelkastdeur.
- Bewaar zware voorwerpen zoals flessen of conserven uitsluitend in de koelkastdeur, in het groentevak of op de onderste legplank.
- Als de koelkast een dubbelzijdige deur heeft en de deur is niet correct vergrendeld aan de tegenoverliggende zijde, druk aan die zijde dan op de boven- en onderkant van de deur totdat deze vergrendelt.
- Let erop dat de ventilatieopeningen niet worden afgedekt.
- **Gevaar voor oververhitting!**
Let er altijd op dat de warmte die bij het gebruik ontstaat goed afgevoerd kan worden. Zorg ervoor dat het koelapparaat op voldoende afstand tot wanden en voorwerpen staat, zodat de lucht kan circuleren.

- Vul het interieur niet met vloeistoffen of ijs.
- Bescherm de koelkast en de kabel tegen hitte en vocht.



INSTRUCTIE

- Als het accubeheersysteem van uw voertuig de koelkast uitschakelt om de accu te beschermen, neem dan contact op met de voertuigfabrikant.
- Zet de koelkastdeur en de diepvriezerdeur in de winterpositie als de koelkast een langere periode niet gaat worden gebruikt. Zo wordt schimmelvorming voorkomen.
- Selecteer de gemiddelde temperatuurinstelling voor omgevingstemperaturen van +15 °C tot +25 °C.

- Let op het volgende om voedselverspilling tegen te gaan:
 - Houd temperatuurschommelingen zo laag mogelijk. Open de vriezer uitsluitend indien nodig en slechts zo lang als noodzakelijk. Berg levensmiddelen zodanig op dat de lucht nog steeds goed kan circuleren.
 - Indien de temperatuur kan worden aangepast: Pas de temperatuur aan aan de hoeveelheid en het type levensmiddelen.
 - Bewaar de verschillende soorten levensmiddelen zoals afgebeeld.
 - Levensmiddelen kunnen snel geuren en smaken opnemen of afgeven. Berg levensmiddelen daarom altijd afgedekt of in afgesloten bakken/flessen op.

Veiligheid tijdens bedrijf met gelijkstroom



LET OP! Gevaar voor schade

- Kies uitsluitend voor het gebruik met gelijkstroom als de voertuigmotor draait en de dynamo voldoende spanning levert of als u een accumulator gebruikt.

Veiligheid tijdens bedrijf met wisselstroom



LET OP! Gevaar voor schade

- Controleer of de spanning op het typeplaatje overeenkomt met de aanwezige stroomvoorziening.
- Sluit de koelkast uitsluitend met de bijbehorende aansluitkabel aan op het wisselstroomnet.
- Trek de stekker nooit aan de aansluitkabel uit de contactdoos.

Omvang van de levering

Aantal	Beschrijving
1	Compressorkoelkast
1	Afvoerbochtstuk
1	Korte handleiding
1	Gebruiksaanwijzing (alleen online)
1	Montagehandleiding

Accessoires

Verkrijgbaar als accessoires (niet bij de levering inbegrepen):

Beschrijving	Artikelnr.
Sleepdeursysteem	9620012939
Montageframe inclusief onderframe	
– NRX0035, NRX0050	9620012877
– NRX0060	9620012881
– NRX0080	9620012882
– NRX0115	9620012878
– NRX0130	9620012876
Montageframe inclusief onderframe (zwart)	
– NRX0035, NRX0050	9620012874
– NRX0060	9620012875
– NRX0080	9620012880
– NRX0115	9620012879
– NRX0130	9620012883
Reservelegplank voor verwijderd vriescompartiment	
– NRX0035, NRX0050	9620012933
– NRX0060	9620012938
– NRX0080	9620012935
– NRX0115, NRX0130	9620012932
Vriescompartiment	
– NRX0035, NRX0050	9620012931
– NRX0060	9620012936
– NRX0080	9620012934
– NRX0115, NRX0130	9620012937
Opbergset	9600006299
AC/DC-adapter	9620012940

Beoogd gebruik

De koelkast is bestemd voor:

- Installatie in caravans, campers, boten en vrachtwagens
- Koelen en bewaren van voedsel
- **Alleen NRX0035–0130(C/S)**: Diepvriesproducten bewaren

Deze koelkast is **niet** bestemd voor commerciële, kleinhandel- en huishoudtoepassingen.

De koelkast is **niet** bedoeld voor:

- De opslag van geneesmiddelen
- De opslag van corroderende substanties of substanties die oplosmiddelen bevatten
- Snel invriezen van levensmiddelen

Het vriescompartiment is geschikt voor het bewaren van diepvriesproducten, het bewaren of maken van ijs en het maken van ijsblokjes. Het is niet geschikt voor het invriezen van eerder ontdoide levensmiddelen.

De koelkast is bestemd voor inbouw in een keukenkastje of in een inbouwnis.

Optimale koelprestaties worden gegarandeerd bij omgevingstemperaturen tussen +16 °C en +43 °C en bij een maximale vochtigheid van 90%.

Dit product is alleen geschikt voor het beoogde gebruik en de toepassing in overeenstemming met deze gebruiksaanwijzing.

Deze handleiding geeft informatie die nodig is voor een correcte installatie en/of correct gebruik van het product. Een slechte installatie en/of onjuist gebruik of onderhoud leidt tot onbevredigende prestaties en mogelijke storingen.

De fabrikant aanvaardt geen aansprakelijkheid voor letsel of schade aan het product die het gevolg is van:

- Onjuiste montage of aansluiting, inclusief te hoge spanning
- Onjuist onderhoud of gebruik van andere dan door de fabrikant geleverde originele reserveonderdelen
- Wijzigingen aan het product zonder uitdrukkelijke toestemming van de fabrikant
- Gebruik voor andere doeleinden dan beschreven in deze handleiding

Dometic behoudt zich het recht voor om het uiterlijk en de specificaties van het product te wijzigen.

Technische beschrijving

De koelkast is een compressorkoelkast. De koelkast is geschikt voor gebruik op 12V- of 24V-gelijkspanning en kan daarom ook worden gebruikt tijdens het kamperen of op boten.

De koelkast kan worden omgebouwd tot een AC/DC-toestel door middel van een AC/DC-adapter met klem (accessoires).

NRX0035-0130(C/S): Het model is af fabriek voorzien van een vriescompartiment, dat kan worden verwijderd en weer aangebracht.

De koelkastdeur heeft een vergrendelingsmechanisme dat als transportbeveiliging dient.







Alle in het koelapparaat gebruikte materialen zijn geschikt voor levensmiddelen.

Toestelbeschrijving

Nr. in afb. 1 , pagina 3	Toelichting
1	Deurbak (alleen NRX0035-0130[C/S], NRX0080-0130[E])
2	Flessenrek
3	Condensafvoer
4	Groentelade (alleen NRX0035-0130[C/S])
5	Legplank
6	Bedieningspaneel met display
7	Vriescompartiment (alleen NRX0035-0130[C/S])
8	Deurvergrendeling voor ventilatie

Bedienings- en indicatie-elementen

Nr. in afb. 2 , pagina 3	Toelichting
1	Infrarood-deuropeningssensor
2	 Aan/uit-knop
3	 Koelniveau-instelknop

Nr. in afb. 2 , pagina 3	Toelichting
4	Compressor- en foutindicator
5	 Knop voor bedrijfsmodus
6	Binnenverlichting
7	Koelniveau-indicators  Koelniveau 5  Koelniveau 4  Koelniveau 3  Koelniveau 2  Koelniveau 1
8	Bedrijfsmodusindicators



Compressor- en foutindicator

De compressor- en foutindicator geeft de bedrijfsstatus van de compressor aan of toont een fout:

Kleur	Beschrijving
Wit	Compressor aan
Oranje	Compressor uit
Oranje (knipperend)	Fout (hoofdstuk „Foutindicatie“ op pagina 106)

Bedrijfsmodusindicators

De bedrijfsmodusindicators geven de volgende instellopties weer:

Symbool	Beschrijving
	ECO-modus: Werking met lager energieverbruik. Koelniveau 1 – 3
	QUIET-modus: Werking met lager geluidsniveau. Koelniveau 1 – 4
	PERFORMANCE-modus Koelniveau 1 – 5

Symbool Beschrijving



FREEZER-modus (alleen NRX0035-0130[C/S]):

Werking met verwijderd vriescompartiment. Koelt de gehele binnenkant van de koelkast af tot $-6\text{ }^{\circ}\text{C}$.



LET OP! Gevaar voor schade

- Let bij het inruimen van de koelkast op de maximale belasting per deurbak en deur (zie hoofdstuk „Technische gegevens“ op pagina 106).
- Bewaar geen koolzuurhoudende dranken in het vriescompartiment.

Gebruik

Voor het eerste gebruik



INSTRUCTIE

- Bewaar de eerste 4 bedrijfsuren na starten geen waren in de koelkast.
- Bij de eerste ingebruikname van de koelkast kunnen geurtjes ontstaan die na enkele uren vervliegen. Ventileer de ruimte goed.
- Het koelvermogen kan worden beïnvloed door:
 - De omgevingstemperatuur (bijvoorbeeld als het voertuig is blootgesteld aan direct zonlicht)
 - De hoeveelheid levensmiddelen die moet worden gekoeld
 - het aantal keren dat de deur wordt geopend

► Reinig om hygiënische redenen de binnenkant van de koelkast (zie hoofdstuk „Reiniging en onderhoud“ op pagina 103).

► Parkeer het voertuig horizontaal, in het bijzonder bij ingebruikname en bij het vullen van de koelkast voor het begin van de reis.

Informatie over opslag van levensmiddelen



VOORZICHTIG! Gevaar voor de gezondheid

Als de koelkast gedurende langere tijd wordt blootgesteld aan een omgevingstemperatuur onder $+10\text{ }^{\circ}\text{C}$ kan de regeling van de temperatuur in het vriescompartiment niet langer worden gegarandeerd. Dat kan tot gevolg hebben dat de temperatuur van het vriescompartiment stijgt en de opgeslagen levensmiddelen ontdooien.



INSTRUCTIE

Trek aan de hendel aan de zijde tegenover de deuraanslag. Let op de desbetreffende positie van de schuif. Raadpleeg de bijbehorende installatiehandleiding.

► Ga om de koelkastdeur te openen te werk zoals afgebeeld in afb. 4, pagina 4.

De koelkastdeur sluiten en vergrendelen



VOORZICHTIG! Gevaar voor letsel

Als de deur niet correct is vergrendeld, druk dan voorzichtig aan de boven- en onderzijde tegen de deur totdat deze correct vergrendelt.



INSTRUCTIE

De koelkastdeur heeft een vergrendelingsmechanisme dat ook als transportbeveiliging dient.

- ▶ NRX0035-0130(E): Druk de deur dicht tot deze aan de bovenzijde hoorbaar vastklikt (afb. **5**, pagina 5).
 - ▶ NRX0035-0130(C/S): Druk de deur dicht tot deze aan de boven- en onderzijde hoorbaar vastklikt (afb. **6**, pagina 5).
- ✓ De deur is nu gesloten en vergrendeld.

In- en uitschakelen



INSTRUCTIE

Schakel de koelkast altijd uit als u deze langere tijd niet gaat gebruiken.

- ▶ Houd de knop ten minste 2 seconden ingedrukt om het toestel in te schakelen.
- ✓ De koelkast schakelt in met het laatst geselecteerde koelniveau en de laatst geselecteerde bedrijfsmodus.
- ▶ Houd de knop ten minste 2 seconden ingedrukt om het toestel uit te schakelen.

De bedrijfsmodi instellen



INSTRUCTIE

Bij gebruik van de ECO-, PERFORMANCE- of FREEZER-modus blijft het systeem in deze modus totdat er verdere wijzigingen worden uitgevoerd.

- ▶ Druk om de bedrijfsmodus in te stellen herhaaldelijk op de knop totdat de bedrijfsmodusindicator van de gewenste bedrijfsmodus gaat branden.

De volgende bedrijfsmodi zijn beschikbaar:

De ECO-modus gebruiken

Als de ECO-modus is geactiveerd, werkt de koelkast met lager energieverbruik op de koelniveaus 1 – 3.

- ✓ De bedrijfsmodusindicator voor ECO-modus en de geselecteerde koelniveau-indicator gaan branden.

De QUIET-modus gebruiken

Als de QUIET-modus is geactiveerd, werkt de koelkast met een lager geluidsniveau op de koelniveaus 1 – 4.



INSTRUCTIE

- De QUIET-modus is niet beschikbaar als de koelkast in de FREEZER-modus werkt.
- Wanneer u de QUIET-modus gebruikt, blijft de koelkast 8 uur in deze modus en keert deze vervolgens terug naar de eerder geselecteerde modus (ECO- of PERFORMANCE-modus).

- ✓ De bedrijfsmodusindicator voor QUIET-modus en de geselecteerde koelniveau-indicator gaan branden.

De PERFORMANCE-modus gebruiken

Als de PERFORMANCE-modus is geactiveerd, werkt de koelkast normaal op de koelniveaus 1 – 5.

- ✓ De bedrijfsmodusindicator voor PERFORMANCE-modus en de geselecteerde koelniveau-indicator gaan branden.

De FREEZER-modus gebruiken

Als de FREEZER-modus is geactiveerd, wordt de gehele binnenkant van de koelkast afgekoeld tot -6 °C.



INSTRUCTIE

Verwijder het vriescompartiment om de FREEZER-modus te gebruiken.

- ✓ De bedrijfsmodusindicator voor FREEZER-modus en alle koelniveau-indicators branden continu.

Het koelniveau instellen

Let op het volgende om voedselverspilling tegen te gaan:

- Houd temperatuurschommelingen zo laag mogelijk. Open de koelkast uitsluitend indien nodig en slechts zo lang als noodzakelijk. Berg levensmiddelen zodanig op dat de lucht nog steeds goed kan circuleren.
- Pas de temperatuur aan aan de hoeveelheid en het type levensmiddelen.

- Bewaar de verschillende soorten levensmiddelen zoals afgebeeld.
- Levensmiddelen kunnen snel geuren en smaken opnemen of afgeven. Berg levensmiddelen daarom altijd afgedekt of in afgesloten bakken/flessen op.

► Om het koelniveau in te stellen, drukt u herhaaldelijk op de knop  tot het gewenste koelniveau is bereikt.

De legplanken herpositioneren



WAARSCHUWING! Gevaar voor insluiting van kinderen

NRX0060-0130 Alle legplanken zijn bevestigd om te voorkomen dat kinderen in de koelkast klimmen.

- Verwijder de legplanken alleen voor reiniging.
- Breng de legplanken weer aan en bevestig ze.



INSTRUCTIE

Verwijder het vriescompartiment alvorens de legplanken te herpositioneren, zodat u gemakkelijker bij de achterste knoppen van de legplanken komt.

► Ga om de legplanken te herpositioneren te werk zoals afgebeeld in afb. **7**, pagina 5 tot afb. **8**, pagina 6.

Het vriescompartiment verwijderen



LET OP! Gevaar voor schade

- Sluit de deur van het vriescompartiment om het vriescompartiment te verwijderen.
- Pak het vriescompartiment aan de onderkant vast. Trek niet aan de deur van het vriescompartiment.
- Bewaar het vriescompartiment op een droge en veilige plaats.

► Ga om het vriescompartiment te verwijderen te werk zoals afgebeeld in afb. **9**, pagina 6.

Reiniging en onderhoud



WAARSCHUWING! Gevaar voor elektrische schokken

Ontkoppel de koelkast van de voeding alvorens het te reinigen en te onderhouden.



LET OP! Gevaar voor schade

- Gebruik geen schurende schoonmaakmiddelen of harde voorwerpen voor de reiniging.
- Gebruik nooit harde of scherpe voorwerpen om ijs te verwijderen of om vastgevroren objecten los te maken.
- Zorg ervoor dat er geen water in de afdichtingen druppelt. Dit kan de elektronica beschadigen.



LET OP! Gevaar voor schade

Om gevaren te voorkomen mag de lichtbron uitsluitend worden vervangen door de fabrikant, diens klantenservice of gelijkwaardig bevoegd personeel.

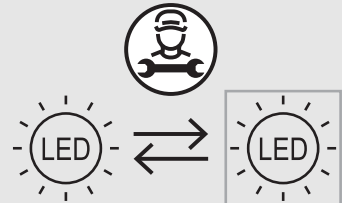

- Maak de binnen- en buitenkant van het toestel regelmatig schoon met een vochtige doek en zodra het vuil wordt.
- Veeg de koelkast na het reinigen met een doek droog.
- Controleer de condensaatvoer regelmatig. Reinig de condensaatvoer indien nodig. Als deze verstopt is, blijft het dooiwater achter op de bodem van de koelkast.

Koelkring

De koelkring is onderhoudsvrij.

De koelkast ontdoien



LET OP! Gevaar voor schade

Gebruik geen mechanische of andere hulpmiddelen om het ontdoien te versnellen.



INSTRUCTIE

Na verloop van tijd vormt zich rijp op de achterwand in de koelkast. Als deze rijplaag ongeveer 3 mm dik is, moet de koelkast worden ontdooid.

► Ga om de koelkast te ontdoien te werk zoals afgebeeld in afb. **10**, pagina 7.

De koelkastdeur in de winterpositie zetten



VOORZICHTIG! Gevaar voor letsel

De winterpositie mag **niet** tijdens rijden worden gebruikt.

Problemen oplossen



INSTRUCTIE

Voor een veilig gebruik van de 12V-verbruikers in de caravan tijdens het rijden moet worden gegarandeerd dat het sleepvoertuig voldoende spanning levert. Bij sommige voertuigen schakelt het accumanagement de verbruikers automatisch uit om de voertuigaccu te beschermen. Raadpleeg uw voertuigfabrikant voor meer informatie.



INSTRUCTIE

Zet de koelkastdeur in de winterpositie als u het toestel langdurig niet gaat gebruiken. Zo wordt schimmelvorming voorkomen.

1. Ontdooi de koelkast (zie hoofdstuk „De koelkast ontdoien” op pagina 104).
2. Zet de koelkastdeur in de winterpositie zoals afgebeeld in afb. **11**, pagina 8 tot afb. **12**, pagina 8.

De AC/DC-adapter monteren

► Ga om de AC/DC-adapter (accessoires) te installeren te werk zoals afgebeeld in afb. **13**, pagina 8.

Fout	Mogelijke oorzaak	Voorgestelde oplossing
De koelkast werkt niet.	De zekering in de gelijkstroomleiding is defect.	De zekering moet worden vervangen. Neem contact op met een geautoriseerde klantenservice.
	De voertuigzekering is doorgebrand.	Vervang de voertuigzekering. (Zie de gebruiksaanwijzing van uw voertuig.)
	De voertuigaccu is ontladen.	Controleer de voertuigaccu, en laad deze op.
	De ontsteking is niet ingeschakeld.	Schakel het contact in.
	De temperatuur van de compressor is te laag (<0 °C).	Sluit/bedek alle externe ventilatieroosters volledig met isolatiemateriaal.
	De koelkast schakelt automatisch uit als de spanning te laag is. (Uitschakelspanning: 10,4 V)	Laad de accu op. De koelkast schakelt automatisch weer in. (Inschakelspanning: 11,7 V)

Fout	Mogelijke oorzaak	Voorgestelde oplossing
Slechte koeling, binnentemperatuur stijgt. De compressor loopt permanent.	De beluchting rond het aggregaat is onvoldoende.	Controleer of het ventilatierooster vrij is. Zet de koelkast op een andere plek.
	De binnenwanden zijn met ijs bedekt.	Controleer of de koelkastdeur correct sluit. Controleer of de koelkastafdichting correct afsluit en onbeschadigd is. Ontdooi de koelkast.
	De temperatuur is te hoog ingesteld.	Selecteer een lagere temperatuur.
	De omgevingstemperatuur is te hoog.	Verwijder het ventilatierooster tijdelijk, zodat de warme lucht sneller ontwijkt.
	Er werden te veel levensmiddelen in een keer in de koelkast geplaatst.	Verwijder een deel van de levensmiddelen.
	Er werden te veel warme levensmiddelen in een keer in de koelkast geplaatst.	Neem de warme levensmiddelen eruit. Laat ze afkoelen, alvorens ze er opnieuw in te doen.
	De koelkast is nog niet lang in gebruik.	Controleer de temperatuur opnieuw na vier tot vijf uur.
	De condensor is vuil.	Reinig de condensor.
Slechte koeling, binnentemperatuur stijgt. De ventilator is defect.	De ventilator is defect.	Vervang de ventilator.
	De accucapaciteit is afgenomen.	Laad de accu op.
Slechte koeling, binnentemperatuur stijgt. De compressor loopt niet (accuaansluiting).	Onderbreking in de aansluiting accu – elektronica.	Maak een verbinding.
	De hoofdschakelaar is defect (indien aanwezig).	Vervang de hoofdschakelaar.
	De extra leidingzekerings is doorgebrand (indien aanwezig).	Vervang de leidingzekerings.
	De accuspanning is te laag.	Laad de accu op.
	De accucapaciteit is te laag.	Vervang de accu.
	De kabels zitten los. Het contact is slecht (corrosie).	Maak een verbinding.
	De kabeldoorsnede is te klein.	Vervang de kabel.
	De compressor is defect.	Neem contact op met een geautoriseerde klantenservice.
Abnormale geluiden.	Een component van de koelkring kan niet vrij bewegen (ligt tegen de wand aan).	Buig de component voorzichtig van het obstakel af.
	Er is een vreemd voorwerp tussen koelaggregaat en wand geklemd.	Verwijder het voorwerp.
	Ventilatorgeluid.	Vervang de ventilator.

Foutindicatie



INSTRUCTIE

- Alle fouten worden aangegeven door de rood knipperende foutindicator (zie hoofdstuk „Bedienings- en indicatie-elementen” op pagina 100). Het aantal flitsen hangt af van het type storing. Elke flits duurt een kwart van een seconde. Na de knipperreeks volgt er een pauze. De reeks voor de storing wordt om de vier seconden herhaald.
- In ECO-, PERFORMANCE- en FREEZER-modus, klinkt er een extra pieptoon.

Knipper-frequentie	Error	Mogelijke oorzaak
1	Te lage of te hoge spanning	De voedingsspanning ligt buiten het ingestelde bereik.
2	Overstroom ventilator	De ventilator belast de elektronische eenheid met meer dan 1 A.
3	Motor start niet	De rotor zit vast. Het drukverschil in het koelsysteem is te hoog.
4	Te laag toerental	Als het koelsysteem overbelast is, kan het minimale toerental van de motor niet worden aangehouden.
5	Oververhitting van de elektronische eenheid	Bij te sterk belast koelsysteem of te hoog ingestelde temperatuur kan de elektronica oververhit raken.
Permanent	Fouten van de temperatuursensor	Temperatuursensor is defect.

Garantie

De wettelijke garantieperiode is van toepassing. Als het product defect is, neem dan contact op met de detailhandel of met het filiaal van de fabrikant in uw land (zie dometic.com/dealer).

Stuur voor de afhandeling van reparaties of garantie de volgende documenten mee:

- Een kopie van de factuur met datum van aankoop
- De reden voor de claim of een beschrijving van de fout

Houd er rekening mee dat eigenmachtige of niet-professionele reparatie gevolgen voor de veiligheid kan hebben en dat de garantie hierdoor kan komen te vervallen.

Technische gegevens

Voor de actuele EU-verklaring van overeenstemming voor uw toestel gaat u naar de desbetreffende productpagina op dometic.com of neemt u direct contact op met de fabrikant (zie dometic.com/dealer). Dit toestel voldoet aan VN/ECE-reglement R10.

Afvalverwijdering



LET OP!

De isolatie van het koeltoestel bevat ontvlambaar cyclopentaan en vereist speciale verwerkingsprocedures. Breng het koeltoestel aan einde van zijn levensduur naar een erkend afvalverwerkingsbedrijf.



- Gooi het verpakkingsmateriaal indien mogelijk altijd in recyclingafvalbakken.
- Vraag het dichtstbijzijnde recyclingcentrum of uw dealer naar informatie over hoe het product kan worden weggegooid in overeenstemming met alle van toepassing zijnde nationale en lokale regelgeving.

	NRX0035(E/C/S)	NRX0050(E/C/S)	NRX0060(E/C/S)
Capaciteit			
– Koelvak (alleen NRX0035–0130[C/S])	27,3 l	39,6 l	48,9 l
– Vriescompartiment (alleen NRX0035–0130[C/S])	4,4 l	4,4 l	6,1 l
– Totale capaciteit	32,0 l	44,0 l	55,0 l
– Totale capaciteit (verwijderd vriescompartiment)	34,0 l	46,0 l	58,0 l
Aansluitspanning	12/24 V==		
Voedingsaccubescherming (12 V)			
– Uitschakelspanning	10,4 V		
– Herinschakelspanning	11,7 V		
Voedingsaccubescherming (24 V)			
– Uitschakelspanning	22,8 V		
– Herinschakelspanning	24,2 V		
Klimaatklasse	T		
Temperatuurbereik voor opslag:			
– Koelkast	0 °C tot +12 °C		
– Vriescompartiment (alleen NRX0035–0130[C/S])	–15 °C tot –5 °C		
– FREEZER-modus (alleen NRX0035–0130[C/S])	–6 °C		
Beoogde omgevingstemperatuur	+16 °C tot +43 °C		
Koelmiddel	R134a		
Hoeveelheid koelmiddel	24 g	26 g	30 g
CO ₂ -equivalent	0,034 t	0,037 t	0,043 t
Aardopwarmingsvermogen (GWP)	1430		
Geluidsemisatie (EN60704)	40 – 45 dB(A)		
Afmetingen h x b x d	525 x 380 x 355 mm (zonder compressor en afstandsstuk) 525 x 380 x 480 mm (met compressor en afstandsstuk)	525 x 380 x 510 mm	525 x 448 x 537 mm
Nettogewicht	E: 15,0 kg C, S: 16,0 kg	E: 16,0 kg C, S: 17,0 kg	E: 16,0 kg C, S: 17,0 kg
Maximale belading			
– Per deurbak	4,0 kg	4,0 kg	5,0 kg
– Per deur	E: 4,0 kg C/S: 8,0 kg	E: 4,0 kg C/S: 8,0 kg	E: 5,0 kg C/S: 10,0 kg

	NRX0080(E/C/S)	NRX0115(E/C/S)	NRX0130(E/C/S)
Capaciteit			
- Koelvak (alleen NRX0035 – 0130[C/S])	68,4 l	104,5 l	118,0 l
- Vriescompartiment (alleen NRX0035-0130[C/S])	6,6 l	8,2 l	8,2 l
- Totale capaciteit	75,0 l	113,0 l	126,0 l
- Totale capaciteit (verwijderd vriescompartiment)	78,0 l	116,0 l	130,0 l
Aansluitspanning	12/24 V==		
Voedingsaccubescherming (12 V)			
- Uitschakelspanning	10,4 V		
- Herinschakelspanning	11,7 V		
Voedingsaccubescherming (24 V)			
- Uitschakelspanning	22,8 V		
- Herinschakelspanning	24,2 V		
Klimaatklasse	T		
Opslagtemperatuurbereik			
- Koelkast	0 °C tot +12 °C		
- Vriescompartiment (alleen NRX0035-0130[C/S])	-15 °C tot -5 °C		
- FREEZER-modus (alleen NRX0035-0130C/S)	-6 °C		
Beoogde omgevingstemperatuur	+16 °C tot +43 °C		
Koelmiddel	R134a		
Hoeveelheid koelmiddel	32 g	40 g	40 g
CO ₂ -equivalent	0,046 t	0,057 t	0,057 t
Aardopwarmingsvermogen (GWP)	1430		
Geluidsemisatie (EN60704)	40 – 45 dB(A)		
Afmetingen h x b x d	625 x 475 x 537 mm	745 x 525 x 568 mm	812 x 525 x 568 mm
Nettogewicht	E: 18,0 kg C, S: 20,0 kg	E: 24,0 kg C, S: 25,0 kg	E: 25,0 kg C, S: 26,0 kg
Maximale belading			
- Per deurbak	5,0 kg	6,0 kg	6,0 kg
- Per deur	10,0 kg	E: 12,0 kg C/S: 18,0 kg	E: 12,0 kg C/S: 18,0 kg

Læs og følg alle disse anvisninger, retningslinjer og advarsler i denne produktvejledning grundigt for at sikre, at du altid installerer, bruger og vedligeholder produktet korrekt. Disse anvisninger SKAL opbevares sammen med dette produkt.

Ved at benytte produktet bekræfter du hermed, at du har læst alle anvisninger, retningslinjer og advarsler grundigt, og at du forstår og er indforstået med de vilkår og betingelser, der er fastlagt heri. Du er indforstået med kun at bruge dette produkt til det beregnede formål og anvendelse i overensstemmelse med anvisningerne, retningslinjerne og advarslerne i denne produktvejledning samt i overensstemmelse med alle de gældende love og forskrifter. Manglende læsning og ignorering af disse anvisninger og advarsler kan medføre kvæstelser på dig selv og andre, skade på dit produkt eller skade på anden ejendom i nærheden. Der tages forbehold for eventuelle ændringer og opdateringer af denne produktvejledning samt anvisningerne, retningslinjerne og advarslerne samt den tilhørende dokumentation. Se documents.domestic.com for de nyeste produktinformationer.

Indhold

Forklaring af symboler	109
Sikkerhedshenvisninger	109
Leveringsomfang	111
Tilbehør	111
Korrekt brug	112
Teknisk beskrivelse	112
Betjening	114
Rengøring og vedligeholdelse	116
Installation af vekselstrøm/jævnstrøm -adapteren.	117
Udbedring af fejl	117
Garanti	119
Bortskaffelse	119
Tekniske data	120

Forklaring af symboler



FARE!

Sikkerhedshenvisning: Angiver en farlig situation, som medfører dødsfald eller alvorlig kvæstelse, såfremt den ikke undgås.



ADVARSEL!

Sikkerhedshenvisning: Angiver en farlig situation, som kan medføre dødsfald eller alvorlig kvæstelse, såfremt den ikke undgås.



FORSIGTIG!

Sikkerhedshenvisning: Angiver en farlig situation, som kan medføre mindre eller lette kvæstelser, såfremt den ikke undgås.



VIGTIGT!

Angiver en situation, som kan medføre materielle skader, såfremt den ikke undgås.



BEMÆRK

Supplerende oplysninger om betjening af produktet.

Sikkerhedshenvisninger

Grundlæggende sikkerhed



ADVARSEL! Manglende overholdelse af disse advarsler kan medføre dødelige eller alvorlige kvæstelser.

Fare for elektrisk stød

- Installation og fjernelse af køleskabet må kun udføres af fagfolk.
- Hvis køleskabet har synlige beskadigelser, må du ikke tage det i brug.
- Reparationer på dette køleskab må kun foretages af fagfolk. Ved ukorrekte reparationer kan der opstå betydelige farer eller skader på køleskabet.
- Hvis dette køleskabs tilslutningskabel beskadiges, skal det udskiftes af producenten, dennes kundeservice eller en lignende kvalificeret person for at undgå farer.
- Når køleskabet placeres, skal det sikres, at strømkablet ikke sidder i klemme eller beskadiges.
- Placér ikke flere bærbare stikdåser eller bærbare strømforsyninger bagved køleskabet.
- Sæt apparatet i stikdåser, der sikrer en korrekt forbindelse, især når apparatet skal forbindes med jord.

Eksplisionsfare

- Opbevar ikke eksplosive stoffer, som f.eks. spraydåser med drivgas, i køleskabet.

Sundhedsfare

- Dette køleskab kan anvendes af børn over 8 år og personer med reducerede fysiske, sans- eller mentale evner eller uden erfaring eller viden, hvis de er under opsyn eller blev instrueret i sikker brug af køleskabet og forstår de involverede farer.
- Børn i alderen fra 3 til 8 år må fylde og tømme køleskabet.
- Rengøring og brugerens vedligeholdelse må ikke udføres af børn uden opsyn.
- Børn bør være under opsyn for at sikre, at de ikke leger med køleskabet.

Risiko for, at børn kan blive lukket inde

- Kontrollér, at hylderne er monteret og sikret korrekt, så børn ikke kan låse sig selv inde i køleskabet.
- Får det gamle køleskab bortskaffes:
 - Afmonter skuffen.
 - Lad hylderne blive i køleskabet, så børn ikke kan gå ind i det.
 - Afmonter dørene.



FORSIGTIG! Manglende overholdelse af disse forsigtighedshenvisninger kan medføre mindre eller moderate kvæstelser.

Sundhedsfare

- For at undgå en fare, fordi køleskabet er ustabil, skal det fastgøres i overensstemmelse med anvisningerne.
- Hold ventilationsåbningerne i køleskabets kabinet eller den indbyggede konstruktion fri for forhindringer.
- Anvend ikke andre mekaniske instrumenter eller andre midler til at fremskynde afrimningen end dem, der er anbefalet af producenten.
- Du må under ingen omstændigheder åbne eller beskadige kølekredsløbet.
- Anvend ikke el-apparater i køleskabet, undtagen hvis producenten anbefaler disse el-apparater hertil.

Fare for kvæstelser

- Du må ikke anvende eller opbevare brændbare materialer i eller i nærheden af dette køleskab.
- Du må ikke anbringe genstande på eller mod dette køleskab.
- Du må ikke ændre noget på dette køleskab.



VIGTIGT!

Fare for beskadigelse

- Sammenlign spændingsoplysningerne på mærkepladen med energiforsyningen, der er til rådighed.
- Stil ikke køleskabet i nærheden af varmekilder (varmeapparater, direkte sollys, gasovne osv.).
- Hold altid kondensationsafløbet rent.
- Anvend ikke en højtryksrensere med vand i nærheden af ventilationsgitterne ved rengøringen af køretøjet.
- Køleskabet må ikke udsættes for regn.

Sikkerhed under drift



FARE! Manglende overholdelse af disse advarsler medfører dødelige eller alvorlige kvæstelser.

Fare for elektrisk stød

- Tag aldrig fat i uisolerede ledninger med bare hænder.
- Kontrollér, at tilførselsledningen og stikket er tørre, før køleskabet startes.



FORSIGTIG! Manglende overholdelse af disse forsigtighedshenvisninger kan medføre mindre eller moderate kvæstelser.

Sundhedsfare

- Sørg for, at der kun er genstande eller varer i køleskabet, der må afkøles til den valgte temperatur.
- Madvarer må kun opbevares i original emballage eller egnede beholdere.
- Hvis døren er åben i længere tid, kan temperaturen stige betydeligt i køleskabets rum.
- Rengør regelmæssigt overflader, som kan komme i kontakt med levnedsmidler og adgang til kloaksystemer.
- Opbevar råt kød og fisk i egnede beholdere i køleskabet, så råt kød og fisk ikke kommer i kontakt med og ikke kan dryppe ned på andre madvarer.
- Hvis køleskabet er tomt i længere tid:
 - Sluk for køleskabet.
 - Afrim køleskabet.
 - Rengør og tør køleskabet.
 - Lad døren være åben for at forhindre, at der dannes mug inden i køleskabet.

Fare for kvæstelser

- Grib ikke ind i hængslet.

- Luk og lås køleskabets dør, før der køres.
- Kølesystemet på bagsiden af køleskabet bliver meget varmt under driften. Beskyt dig mod kontakt med varmførende dele, når ventilationsgitterne er taget ud.



VIGTIGT! Fare for beskadigelse

- Læn dig ikke op ad køleskabets åbne dør.
- Opbevar kun tunge genstande som f.eks. flasker eller dåser i køleskabets dør, i grøntsagsskuffen eller på den nederste gitterhylde.
- Hvis køleskabet har en dobbeltsidet dør, og døren ikke er låst korrekt på den modsatte side, skal du skubbe øverst og nederst på den pågældende side, indtil den går i indgreb.
- Ventilationsåbningerne må ikke tildækkes.
- **Fare for overophedning!**
Sørg altid for, at varme, der opstår under driften, kan føres tilstrækkeligt bort. Sørg for, at køleapparatet har tilstrækkelig afstand til vægge og genstande, så luften kan cirkulere.
- Fyld ikke væsker eller is i det indvendige rum.
- Beskyt køleskabet og kablerne mod varme og fugtighed.



BEMÆRK

- Hvis dit køretøjs batteristyrenehed lukker apparater ned for at beskytte batteriet, skal du kontakte køretøjsproducenten.
- Anbring køleskabets og fryserens dør i vinterpositionen, hvis du ikke vil anvende køleskabet i en længere tidsperiode. På den måde undgås det, at der dannes skimmel.
- Ved udenomstemperaturer på mellem +15 °C og +25 °C skal man vælge den midterste temperaturindstilling.
- Vær opmærksom på følgende for at undgå fødevarespild:
 - Hold temperaturudsving så lave som muligt. Åbn kun fryseren, så tit og så længe det er nødvendigt. Opbevar fødevarer, så luften stadig kan cirkulere godt.
 - Hvis temperaturen kan justeres: Justér temperaturen til fødevarernes mængde og type.
 - Opbevar de forskellige madvarer som vist på billederne.
 - Fødevarer kan nemt absorbere eller afgive lugt eller smag. Opbevar altid fødevarer tildækket eller i lukkede beholdere/flasker.

Sikkerhed under driften med jævnstrøm



VIGTIGT! Fare for beskadigelse

- Vælg kun driften med jævnstrøm, hvis køretøjsmotoren kører og leverer tilstrækkelig spænding, eller hvis du anvender en batteriovervågning.

Sikkerhed under driften med vekselstrøm



VIGTIGT! Fare for beskadigelse

- Sammenlign spændingsangivelsen på typeskiltet med energiforsyningen, der er til rådighed.
- Tilslut kun køleskabet til vekselstrømsnettet med det tilhørende tilslutningskabel.
- Træk aldrig stikket ud af stikdåsen med strømkablet.

Leveringsomfang

Antal	Beskrivelse
1	Kompressorkøleskab
1	Knærør til afløb
1	Kort betjeningsvejledning
1	Betjeningsvejledning (kun online)
1	Monteringsvejledning

Tilbehør

Kan fås som tilbehør (ikke indeholdt i leveringsomfanget):

Beskrivelse	Art.nr.
Slæbebeslag	9620012939
Fastgørelsesramme inkl. bundramme	
– NRX0035, NRX0050	9620012877
– NRX0060	9620012881
– NRX0080	9620012882
– NRX0115	9620012878
– NRX0130	9620012876

Beskrivelse	Art.nr.
Fastgørelsesramme inkl. bundramme (sort)	
– NRX0035, NRX0050	9620012874
– NRX0060	9620012875
– NRX0080	9620012880
– NRX0115	9620012879
– NRX0130	9620012883
Hyldje til erstatning af fjernet rum til opbevaring af frostvarer	
– NRX0035, NRX0050	9620012933
– NRX0060	9620012938
– NRX0080	9620012935
– NRX0115, NRX0130	9620012932
Rum til opbevaring af frostvarer	
– NRX0035, NRX0050	9620012931
– NRX0060	9620012936
– NRX0080	9620012934
– NRX0115, NRX0130	9620012937
Opbevaringssæt	9600006299
Vekselstrøm/jævnstrøm-adapter	9620012940

Korrekt brug

Køleskabet er beregnet til:

- Installation i autocampere, campingvogne, både og lastbiler
- Køling og opbevaring af madvarer
- **Kun NRX0035–0130(C/S)**: Opbevaring af allerede frosne madvarer

Dette køleskab er **ikke** beregnet til erhvervs- eller handelsmæssige eller husholdningsmæssige anvendelser.

Køleskabet er **ikke** egnet til:

- Opbevaring af medicin
- Opbevaring af korrosive stoffer eller stoffer, som indeholder opløsningsmidler
- Lynnedfrysning af mad

Frostrummet er egnet opbevaring af allerede frosne madvarer, opbevaring eller fremstilling af is og isterninger. Den er ikke egnet til at fryse madvarer, der hidtil ikke har været frosset.

Køleskabet er beregnet til indbygning i et møbelstykke eller en monteringsniche.

Der opnås optimal køling ved en omgivende temperatur på mellem +16 °C og +43 °C og en maksimal luftfugtighed på 90 %.

Dette produkt er kun egnet til dets beregnede formål og anvendelse i overensstemmelse med disse anvisninger.

Denne vejledning giver dig oplysninger om, hvad der er nødvendigt med henblik på en korrekt montering og/eller drift af produktet. Dårlig montering og/eller ukorrekt drift eller vedligeholdelse medfører utilstrækkelig ydeevne og mulige fejl.

Producenten påtager sig intet ansvar for kvæstelser eller skader i forbindelse med produktet, der skyldes:

- ukorrekt samling eller forbindelse inklusive for høj spænding
- ukorrekt vedligeholdelse eller brug af uoriginale reservedele, der ikke stammer fra producenten
- ændringer på produktet uden udtrykkelig tilladelse fra producenten
- brug til andre formål end dem, der er beskrevet i vejledningen.

Dometic forbeholder sig ret til at ændre produktets udseende og produktspecifikationer.

Teknisk beskrivelse

Køleskabet er et kompressorkøleskab. Køleskabet er egnet til brug med 12 V eller 24 V jævnstrøm og kan derfor også bruges til camping og på både.

Køleskabet kan konverteres til en vekselstrøm/jævnstrøm-enhed ved hjælp af en vekselstrøm/jævnstrøm-adapter, der kan klipses på (tilbehør).

NRX0035–0130(C/S): Modellen er fra fabrikken udstyret med et rum til opbevaring af frostvarer, som kan tages ud og sættes i igen.







Køleskabets dør har en låsemekanisme, der også fungerer som transportsikring.

Alle materialer, der er anvendt i køleskabet, er ufarlige for fødevarer.

Beskrivelse af apparatet

Nr. på fig. 1 , side 3	Forklaring
1	Dørhylde (kun NRX0035–0130[C/S], NRX0080–0130[E])
2	Flaskehylde
3	Kondensatafløb
4	Grøntsagsrum (kun NRX0035–0130[C/S])
5	Skabshylde
6	Betjeningspanel med display
7	Rum til opbevaring af frostvarer (Kun NRX0035 – 0130[C/S])
8	Dørlås til ventilation

Betjenings- og visningselementer

Nr. på fig. 2 , side 3	Forklaring
1	IR-døråbningssensor
2	 Tænd/sluk-knap
3	 Indstillingsknap til køletrin
4	Kompressor- og fejlindikator-LED
5	 Knap til driftsmodus
6	Indvendig belysning
7	Køletrinsindikator-LED'er  Køletrin 5  Køletrin 4  Køletrin 3  Køletrin 2  Køletrin 1
8	Driftsmodusindikator-LED'er





Kompressor- og fejlindikator-LED

Kompressor- og fejlindikator-LED'en vises kompressoren driftsstatus eller indikerer en fejl:

Farve	Beskrivelse
Hvid	Kompressor tændt
Orange	Kompressor slukket
Orange (blinker)	Fejl (kapitlet „Fejlindikation“ på side 119)

Driftsmodusindikator-LED'er

Driftsmodusindikator-LED'erne viser følgende indstillingsmuligheder:

Symbol	Beskrivelse
	ECO-modus: Drift med reduceret energiforbrug. Køletrin 1 – 3
	QUIET-modus: Drift med reduceret støjniveau. Køletrin 1 – 4
	PERFORMANCE-modus Køletrin 1 – 5
	FREEZER-modus (kun NRX0035–0130[C/S]): Drift med fjernet rum til opbevaring af frostvarer. Køler hele køleskabets indvendige rum ned til –6 °C

Betjening

Før første brug



BEMÆRK

- Opbevar ikke varer i køleskabet i de første 4 timer efter ibrugtagningen.
- Ved den første ibrugtagning af køleskabet kan der opstå lugt, som forsvinder i løbet af et par timer. Udluft beboelsesrummet grundigt.
- Kølekapaciteten kan påvirkes af:
 - omgivelsestemperaturen (f.eks. når køretøjet er udsat for direkte sollys),
 - mængden af levnedsmidler, der skal køles,
 - hvor tit døren åbnes

- ▶ Rengør køleskabet indvendigt med henblik på hygiejnen (se kapitlet „Rengøring og vedligeholdelse“ på side 116).
- ▶ Parkér køretøjet vandret, især ved ibrugtagning og fyldning af køleskabet, før rejsen påbegyndes.

Informationer om opbevaring af madvarer



FORSIGTIG! Sundhedsfare

Hvis køleskabet udsættes for en omgivende temperatur på under +10 °C i længere tid, kan en ensartet regulering af rummet til opbevaring af frostvarer ikke længere garanteres. Dette kan få temperaturen i rummet til opbevaring af frostvarer til at stige og tø de opbevarede varer op.



VIGTIGT! Fare for beskadigelse

- Overhold den maksimale belastning for hver dørhylde, når du fylder køleskabet (se kapitlet „Tekniske data“ på side 119).
- Opbevar ikke kulsyreholdige drikkevarer i rummet til opbevaring af frostvarer.

- ▶ Opbevar levnedsmidler som vist på fig. **3**, side 4.

Energibesparelse

- Åbn kun køleskabet, så tit og så længe det er nødvendigt.
- Lad først varm mad afkøle, før du anbringer den i apparatet for at køle det ned.
- Afrim køleskabet, så snart der har dannet sig et islag.
- Undgå unødigt lav indvendig temperatur.
- Placér hylderne og skufferne i overensstemmelse med deres position ved leveringen for at opnå optimalt energiforbrug.
- Kontrollér regelmæssigt, at dørens tætning fortsat sidder korrekt.
- Rengør med regelmæssige mellemrum kondensatoren for støv og urenheder.

Åbning af køleskabets dør



BEMÆRK

Sørg for at trække håndtaget på den modsatte side til døranslaget. Læg mærke til skyderens position. Se den tilhørende monteringsvejledning.

- ▶ Gør som vist i fig. **4**, side 4 for at åbne køleskabets dør.

Lukning og sikring af køleskabets dør



FORSIGTIG! Fare for kvæstelser

Hvis døren ikke er sikret korrekt, skal du forsigtigt trykke på toppen og bunden af døren, indtil den er sikkert på plads.



BEMÆRK

Køleskabets dør har en låsemekanisme, der også fungerer som transportsikring.

- ▶ NRX0035-0130(E): Tryk døren til, indtil du hører et tydeligt klik øverst (fig. **5**, side 5).
- ▶ NRX0035-0130(C/S): Tryk døren til, indtil du hører et tydeligt klik øverst og nederst (fig. **6**, side 5).
- ✓ Døren er nu lukket og sikret.

Til- og frakobling



BEMÆRK

Sluk altid for køleskabet, hvis du ikke bruger det i en længere periode.

► Tryk på knappen én gang, og hold den trykket i mindst 2 sekunder for at tænde.

✓ Køleskabet tænder med den sidst valgte køletrinindstilling og driftsmodus.

► Tryk på knappen , og hold den trykket i mindst 2 sekunder for at slukke .

Indstilling af driftsmodi



BEMÆRK

Når du anvender ECO, PERFORMANCE eller FREEZER, bliver systemet på denne modus, indtil det ændres.

► For at indstille den pågældende driftsmodus skal du trykke på knappen gentagne gange, indtil driftsmodusindikator-LED'en for den ønskede driftsmodus lyser.

Der findes følgende driftsmodi:

Brug af ECO-modus

Når ECO-modus er aktiveret, kører køleskabet med reduceret energiforbrug ved køletrin 1 – 3.

✓ Driftsmodusindikator-LED'en for ECO-modus og indikator-LED'en for det valgte køletrin lyser.

Brug af QUIET-modus

Når QUIET-modus er aktiveret, kører køleskabet med et reduceret støjniveau ved køletrin 1 – 4.



BEMÆRK

- QUIET-modus er ikke til rådighed, hvis køleskabet kører på FREEZER-modus.
- Når QUIET-modus anvendes, bliver køleskabet på denne modus i 8 timer og vender derefter tilbage til den tidligere valgte modus (ECO eller PERFORMANCE).

✓ Driftsmodusindikator-LED'en for QUIET-modus og indikator-LED'en for det valgte køletrin lyser.

Brug af PERFORMANCE-modus

Når PERFORMANCE-modus er aktiveret, kører køleskabet på standardmodus ved køletrin 1 – 5.

✓ Driftsmodusindikator-LED'en for PERFORMANCE-modus og indikator-LED'en for det valgte køletrin lyser.

Brug af FREEZER-modus

Når FREEZER-modus er aktiveret, køles hele køleskabets indvendige rum ned til – 6 °C.



BEMÆRK

Fjern rummet til opbevaring af frostvarer for at bruge FREEZER-modus.

✓ Driftsmodusindikator-LED'en for FREEZER-modus og alle køletrinsindikator-LED'er lyser konstant.

Indstilling af køletrinet

Vær opmærksom på følgende for at undgå fødevarerespild:

- Hold temperaturudsving så lave som muligt. Åbn kun køleskabet, så tit og så længe det er nødvendigt. Opbevar fødevarer, så luften stadig kan cirkulere godt.
 - Justér temperaturen til fødevarernes mængde og type.
 - Opbevar de forskellige madvarer som vist på bildeledeerne.
 - Fødevarer kan nemt absorbere eller afgive lugt eller smag. Opbevar altid fødevarer tildækket eller i lukkede beholdere/flasker.
- Tryk gentagne gange på knappen for at indstille køletrinet, indtil du har nået det ønskede køletrin.

Ændring af hyldernes placering



ADVARSEL! Risiko for, at børn kan blive lukket inde

NRX0060-0130 Alle hylde er fastgjort for at forhindre, at børn kravler ind i køleskabet.

- Fjern kun hyldeerne ved rengøring.
- Sæt hyldeerne i igen, og sørg for at sikre dem.



BEMÆRK

Fjern rummet til opbevaring af frostvarer, før hyldeerne sættes i igen, så det er nemmere at få adgang til de bageste hyldeholder.

- Fortsæt som vist i fig. 7, side 5 til fig. 8, side 6 for at ændre hyldernes placering.

Fjernelse af rummet til opbevaring af frostvarer



VIGTIGT! Fare for beskadigelse

- Luk rummet til opbevaring af frostvarer for at fjerne rummet til opbevaring af frostvarer.
- Tag fat i rummet til opbevaring af frostvarer nederst. Træk ikke i døren til rummet til opbevaring af frostvarer.
- Opbevar rummet til opbevaring af frostvarer et tørt og sikkert sted.

- Gør som vist i fig. 9, side 6 for at fjerne rummet til opbevaring af frostvarer.

Rengøring og vedligeholdelse



ADVARSEL! Fare for elektrisk stød

Afbryd køleskabet fra energiforsyningen før rengøring og vedligeholdelse af det.



VIGTIGT! Fare for beskadigelse

- Brug ikke slibende rengøringsmidler eller hårde genstande under rengøringen.
- Brug aldrig hårdt eller skarpt værktøj til at fjerne is eller til at frigøre frosne genstande.
- Sørg for, at der ikke drypper vand ned i tætningerne. Det kan beskadige elektronikken.



VIGTIGT! Fare for beskadigelse

Lyskilden kan kun udskiftes af producenten, en servicerepræsentant eller en tilsvarende kvalificeret person for at undgå farer.

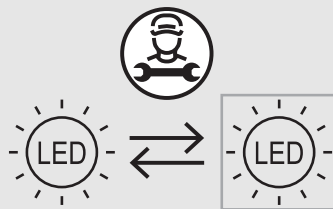

- Rengør apparatet regelmæssigt ind- og udvendigt med en fugtig klud, så snart det bliver tilsmudset.
- Tør køleskabet af med en klud efter rengøringen.
- Kontrollér regelmæssigt vandafløbet. Rengør om nødvendigt vandafløbet. Hvis det er tilstoppet, samler der sig vand på bunden af køleskabet.

Kølekredsløb

Kølekredsløbet er vedligeholdelsesfrit.

Afrimning af køleskabet



VIGTIGT! Fare for beskadigelse

Anvend ikke mekaniske eller andre hjælpemidler til at fremskynde afrimningen.



BEMÆRK

Med tiden dannes der rim på køleskabets bagvæg. Hvis rimlaget er ca. 3 mm tykt, skal du afrime køleskabet.

► Gør som vist i fig. 10, side 7 for at afrime køleskabet.

Positionering af køleskabets dør i vinterstilling



FORSIGTIG! Fare for kvæstelser

Vinterpositionen må **ikke** anvendes under kørslen.



BEMÆRK

Anbring køleskabets dør i vinterpositionen, hvis du ikke vil anvende apparatet i en længere tidsperiode. På den måde undgås det, at der dannes skimmel.

1. Afrim køleskabet (se kapitlet „Afrimning af køleskabet“ på side 117).
2. Sæt køleskabets dør i vinterpositionen som vist i fig. 11, side 8 til fig. 12, side 8.

Installation af vekselstrøm/jævnstrøm-adapteren

► Fortsæt som vist i fig. 13, side 8 for at installere vekselstrøm/jævnstrøm-adapteren (tilbehør).

Udbedring af fejl



BEMÆRK

For at anvende 12 V-forbrugerenheder sikkert i campingvognen under kørslen skal det sikres, at træk køretøjet leverer tilstrækkelig spænding. På nogle køretøjer kan batteriets managementsystem automatisk slukke forbrugerenhederne for at beskytte batteriet. Indhent informationer herom hos din køretøjsproducent.

Fejl	Mulig årsag	Løsningsforslag
Køleskabet fungerer ikke.	Sikringen i jævnstrømskablet er defekt.	Sikringen skal udskiftes. Kontakt en autoriseret servicerepræsentant.
	Køretøjets sikring er brændt over.	Udskift køretøjets sikring. (Se betjeningsvejledningen til dit køretøj).
	Køretøjetsbatteriet er afladet.	Kontrollér batteriet, og oplad det.
	Tændingen er ikke slået til.	Slå tændingen til.
	Kompressorens temperatur er for lav (<0 °C).	Luk/afdæk alle eksterne ventilationsgitter helt med isolerende materiale.
	Køleskabet slukker automatisk, hvis spændingen er utilstrækkelig. (Frakoblingsspænding: 10,4 V)	Sæt batteriet i. Køleskabet starter automatisk igen. (Tilkoblingsspænding: 11,7 V)

Fejl	Mulig årsag	Løsningsforslag
Kølekapaciteten reduceres, den indvendige temperatur stiger. Kompressoren kører konstant.	Ventilationen omkring aggregatet er ikke tilstrækkelig.	Kontrollér, om ventilationsgitrene er fri. Stil køleskabet et andet sted.
	De indvendige vægge er iset til.	Kontrollér, om køleskabets dør lukker rigtigt. Sørg for, at køleskabets tætning passer korrekt og ikke er beskadiget. Afrim køleskabet.
	Temperaturen er indstillet for højt.	Indstil en lavere temperatur.
	Udenomstemperaturen er for høj.	Tag af og til ventilationsgitrene ud, så den varme luft slipper hurtigere ud.
	Der blev for mange madvarer i køleskabet på én gang.	Fjern noget af maden.
	Der blev for mange varme madvarer i køleskabet på én gang.	Tag de varme madvarer ud, og lad dem køle af, før de lægges i.
	Køleskabet har ikke været i drift i lang tid.	Kontrollér temperaturen igen efter fire til fem timer.
Kølekapaciteten reduceres, den indvendige temperatur stiger. Kompressoren kører sjældent.	Kondensatoren er tilsmudset.	Rengør kondensatoren.
	Blæseren er defekt.	Udskift ventilatoren.
	Batterikapaciteten er opbrugt.	Oplad batteriet.
Kølekapaciteten reduceres, den indvendige temperatur stiger. Kompressoren kører ikke (batteritilslutning).	Der er en afbrydelse i forbindelsen batteri – elektronik.	Etablér en forbindelse.
	Hovedafbryder er defekt (hvis den er monteret).	Udskift hovedafbryderen.
	Den ekstra ledningssikring er sprunget (hvis den er monteret).	Udskift ledningssikringen.
	Batterispændingen er for lav.	Oplad batteriet.
	Batterikapacitet for lav.	Udskift batteriet.
	Kablerne er løse. Dårlig kontaktforbindelse (korrosion).	Etablér en forbindelse.
	Kabeltværsnittet for lille.	Udskift kablet.
	Kompressoren er defekt.	Kontakt en autoriseret servicerepræsentant.
Usædvanlig støj.	En af kølekredsløbets komponenter kan ikke bevæge sig frit (rammer væggen).	Bøj forsigtigt komponenten væk fra forhindringen.
	Der er et fremmedlegeme klemt mellem køleenheden og væggen.	Fjern fremmedlegemet.
	Ventilatorstøj.	Udskift ventilatoren.

Fejlindikation



BEMÆRK

- Alle fejl vises ved, at fejlindikator-LED'en blinker rødt (se kapitlet „Betjenings- og visningselementer“ på side 113). Antallet af blink afhænger af fejltypen. Hvert blink varer i et kvart sekund. Efter blinksekvensen følger der en pause. Sekvensen for fejlen gentages hver fjerde sekund.
- I ECO-, PERFORMANCE- og FREEZER-modus lyder der et ekstra bip.

Blinkhastighed	Fejl	Mulig årsag
1	Under- eller overspænding	Forsyningsspændingen ligger uden for det indstillede område.
2	Ventilator-overstrøm	Ventilatoren belaster elektronikenheden med mere end 1 A.
3	Motoren starter ikke	Rotoren sidder fast. Trykdifferencen i kølesystemet er for højt.
4	For lavt omdrejningstal	Hvis kølesystemet belastes for kraftigt, kan motorens minimumomdrejningstal ikke opretholdes.
5	Overtemperatur på elektronikenheden	Hvis kølesystemet belastes for kraftigt eller temperaturen er for høj, bliver elektronikken for varm.
Konstant	Temperaturfølerfejl	Temperaturføleren er defekt.

Garanti

Den lovbestemte garantiperiode gælder. Hvis produktet er defekt, bedes du kontakte din forhandler eller producentens afdeling i dit land (se dometic.com/dealer).

Ved reparation eller krav om garanti skal du medsende følgende bilag:

- En kopi af regningen med købsdato
- En reklameringsgrund eller en fejlbeskrivelse.

Vær opmærksom på, at egne eller uprofessionelle reparationer kan have sikkerhedsmæssige konsekvenser og kan gøre garantien ugyldig.

Bortskaffelse



VIGTIGT!

Køleapparatets isolering indeholder brændbar cyklopentan og kræver specielle bortskaffelsesprocedurer. Aflever køleapparatet på genbrugsstationen ved afslutningen af dets levetid.



- ▶ Bortskaf så vidt muligt emballagematerialet sammen med det tilsvarende genbrugsaffald.
- ▶ Kontakt en lokal genbrugsstation eller din faghandel for at få de pågældende forskrifter om, hvordan du bortskaffer produktet i overensstemmelse med disse gældende forskrifter for bortskaffelse.

Tekniske data

For den aktuelle EU-overensstemmelseserklæring for dit apparat bedes du se den pågældende produkt-side på dometic.com eller kontakte producenten direkte (se dometic.com/dealer).

Dette apparat opfylder FN ECE forordning R10.

	NRX0035(E/C/S)	NRX0050(E/C/S)	NRX0060(E/C/S)
Indhold			
– Køleboks (kun NRX0035–0130[C/S])	27,3 l	39,6 l	48,9 l
– Rum til opbevaring af frostvarer (kun NRX0035–0130[C/S])	4,4 l	4,4 l	6,1 l
– Samlet kapacitet	32,0 l	44,0 l	55,0 l
– Samlet kapacitet (rum til opbevaring af frostvarer fjernet)	34,0 l	46,0 l	58,0 l
Tilslutningsspænding	12/24 V==		
Forsyningsbatteribeskyttelse (12 V)			
– Frakoblingsspænding	10,4 V		
– Gentilkoblingsspænding	11,7 V		
Forsyningsbatteribeskyttelse (24 V)			
– Frakoblingsspænding	22,8 V		
– Gentilkoblingsspænding	24,2 V		
Klimaklasse	T		
Temperaturområde for opbevaring:			
– Køleapparat	0 °C til +12 °C		
– Rum til opbevaring af frostvarer (kun NRX0035–0130[C/S])	–15 °C til –5 °C		
– Freezer-modus (kun NRX0035–0130[C/S])	–6 °C		
Beregnet udenomstemperatur for brug	+16 °C til +43 °C		
Kølemiddel	R134a		
Kølemiddelmængde	24 g	26 g	30 g
CO ₂ -ækvivalent	0,034 t	0,037 t	0,043 t
Globalt opvarmningspotentiale (GWP)	1430		
Støjemission (EN60704)	40 – 45 dB(A)		
Mål H x B x D	525 x 380 x 355 mm (uden kompressor og afstandsholder) 525 x 380 x 480 mm (med kompressor og afstandsholder)	525 x 380 x 510 mm	525 x 448 x 537 mm

	NRX0035(E/C/S)	NRX0050(E/C/S)	NRX0060(E/C/S)
Nettovægt	E: 15,0 kg C, S: 16,0 kg	E: 16,0 kg C, S: 17,0 kg	E: 16,0 kg C, S: 17,0 kg
Maksimal belastning			
– For hver dørhylde	4,0 kg	4,0 kg	5,0 kg
– For hver dør	E: 4,0 kg C/S: 8,0 kg	E: 4,0 kg C/S: 8,0 kg	E: 5,0 kg C/S: 10,0 kg

	NRX0080(E/C/S)	NRX0115(E/C/S)	NRX0130(E/C/S)
Indhold			
– Køleboks (kun NRX0035–0130[C/S])	68,4 l	104,5 l	118,0 l
– Rum til opbevaring af frostvarer (kun NRX0035–0130[C/S])	6,6 l	8,2 l	8,2 l
– Samlet kapacitet	75,0 l	113,0 l	126,0 l
– Samlet kapacitet (rum til opbevaring af frostvarer fjernet)	78,0 l	116,0 l	130,0 l
Tilslutningsspænding	12/24 V==		
Forsyningsbatteribeskyttelse (12 V)			
– Frakoblingsspænding	10,4 V		
– Gentilkoblingsspænding	11,7 V		
Forsyningsbatteribeskyttelse (24 V)			
– Frakoblingsspænding	22,8 V		
– Gentilkoblingsspænding	24,2 V		
Klimaklasse	T		
Temperaturområde for opbevaring			
– Køleapparat	0 °C til +12 °C		
– Rum til opbevaring af frostvarer (kun NRX0035–0130[C/S])	–15 °C til –5 °C		
– Freezer-modus (kun NRX0035–0130C/S)	–6 °C		
Beregnet udenomstemperatur for brug	+16 °C til +43 °C		
Kølemiddel	R134a		
Kølemiddelmængde	32 g	40 g	40 g
CO ₂ -ækvivalent	0,046 t	0,057 t	0,057 t
Globalt opvarmingspotentiale (GWP)	1430		
Støjemission (EN60704)	40 – 45 dB(A)		
Mål H x B x D	625 x 475 x 537 mm	745 x 525 x 568 mm	812 x 525 x 568 mm

	NRX0080(E/C/S)	NRX0115(E/C/S)	NRX0130(E/C/S)
Nettovægt	E: 18,0 kg C, S: 20,0 kg	E: 24,0 kg C, S: 25,0 kg	E: 25,0 kg C, S: 26,0 kg
Maksimal belastning - For hver dørhylde - For hver dør	5,0 kg 10,0 kg	6,0 kg E: 12,0 kg C/S: 18,0 kg	6,0 kg E: 12,0 kg C/S: 18,0 kg

Läs och följ noggrant alla instruktioner, direktiv och varningar i den här produkthandboken för att säkerställa att du alltid installerar, använder och underhåller produkten på rätt sätt. Dessa instruktioner MÅSTE förvaras tillsammans med produkten.

Genom att använda produkten bekräftar du härmed att du noggrant har läst alla instruktioner, direktiv och varningar och att du förstår och är införstådd med att följa de villkor som anges här. Du är införstådd med att endast använda denna produkt i avsett syfte och i enlighet med instruktionerna, direktiven och varningarna som anges i denna produkthandbok samt i enlighet med alla gällande lagar och bestämmelser. Om du inte läser och följer instruktionerna och varningarna som anges här kan det leda till personskador på dig eller andra, på produkten eller annan egendom i närheten. Denna produkthandbok, inklusive instruktionerna, direktiven och varningarna samt relaterad information, kan ändras och uppdateras. För uppdaterad produktinformation, besök documents.dometic.com.

Innehåll

Symbolförklaring	123
Säkerhetsanvisningar	123
Leveransomfattning	125
Tillbehör	125
Avsedd användning	126
Teknisk beskrivning	126
Användning	127
Rengöring och skötsel	130
Installera växelströms-/likströmsadaptorn	130
Felsökning	131
Garanti	133
Avfallshantering	133
Tekniska data	133

Symbolförklaring



FARA!

Säkerhetsanvisning: Anger en farlig situation som, om den inte kan undvikas, leder till döden eller allvarlig personskada.



VARNING!

Säkerhetsanvisning: Anger en farlig situation som, om den inte kan undvikas, kan leda till döden eller allvarlig personskada.



AKTA!

Säkerhetsanvisning: Anger en farlig situation som, om den inte kan undvikas, leder till lindrig eller måttlig personskada.



OBSERVERA!

Anger en situation som, om den inte kan undvikas, kan leda till materiell skada.



ANVISNING

Kompletterande information om användning av produkten.

Säkerhetsanvisningar

Allmänna säkerhetsanvisningar



VARNING! Om man underlåter att följa de här varningarna kan följden bli dödsfall eller allvarlig personskada.

Risk för dödsfall på grund av elektricitet

- Kylskåpet får endast installeras och tas bort av personal som har utbildning för jobbet.
- Om kylskåpet uppvisar synliga skador får det inte användas.
- Reparationer på kylskåpet får endast utföras av behörigt fackfolk. Icke fackmässiga reparationer kan medföra allvarliga risker eller skador på kylskåpet.
- Om kylskåpets anslutningskabel skadas måste den, av säkerhetsskäl, bytas ut av tillverkaren, tillverkarens kundtjänst eller annan behörig person.
- Kontrollera att elsladden inte har fastnat eller skadats i samband med placering av kylskåpet.
- Placera inte flera uttag eller bärbara nättaggregat bakom kylskåpet.
- Koppla in enheten i uttag med garanterat korrekt anslutning när enheten behöver jordas.

Explosionsrisk

- Förvara inga ämnen som kan explodera i kylskåpet, som t.ex. aerosolburkar med brännbar drivgas.

Hälsorisk

- Barn från åtta års ålder, personer med nedsatt fysisk, sensorisk eller mental förmåga, eller personer med bristande erfarenhet och kunskaper får använda den här kylan förutsatt att de hålls under uppsikt eller om de har fått anvisningar om hur man använder kylan på ett säkert sätt och känner till vilka risker som är förknippade med användningen.
- Barn i åldrarna tre till åtta år får lasta in eller ut varor i eller ur kylan.
- Rengöring och användarunderhåll får inte genomföras av barn utan uppsikt.
- Barn bör hållas under uppsikt, så att de inte leker med kylskåpet.

Risk för att barn fastnar

- Se till att hyllorna är monterade och säkrade så att barn inte kan låsa in sig i kylskåpet.
- Innan det gamla kylskåpet omhändertas:
 - Demontera lådan.
 - Låt hyllorna vara kvar i kylskåpet så att barn inte kan klättra in i skåpet.
 - Ta bort dörrarna.



AKTA! Om man underlåter att följa de här försiktighetsåtgärderna kan följden bli lindrig eller måttlig personskada.

Hälsorisk

- Sätt fast kylskåpet enligt installationsanvisningarna så att det inte uppstår risker till följd av instabilitet.
- Kontrollera att ventilationsöppningarna kring kylskåpet och i den inbyggda konstruktionen inte blockeras.
- Påskynda inte avfrostningsprocessen genom att använda mekaniska anordningar eller andra verktyg som tillverkaren inte rekommenderar.
- Kylkretsloppet får under inga omständigheter öppnas eller skadas.
- Använd inga elektriska apparater för arbeten inne i kylskåpet. Undantag: apparaterna rekommenderas för sådan användning av tillverkaren.

Risk för personskada

- Använd eller förvara inte brännbart material i eller nära kylskåpet.
- Placera inte objekt på eller mot det här kylskåpet.
- Modifiera inte detta kylskåp.



OBSERVERA!

Risk för skada

- Kontrollera att spänningsuppgifterna på typskylten stämmer överens med elförsörjningen på plats.
- Ställ inte upp kylskåpet i närheten av värmekällor (värmeelement, starkt solljus, gasspisar osv.).
- Kondensatavloppet ska alltid vara rent.
- Använd inte högtryckstvätt nära ventilationsgallren.
- Kylskåpet måste skyddas mot regn.

Säkerhet under driften



FARA! Om man underlåter att följa de här varningarna blir följden dödsfall eller allvarlig personskada.

Risk för dödsfall på grund av elektricitet

- Ta inte tag i avskalade ledningar med händerna.
- Kontrollera, innan kylan tas i drift, att elkabeln och stickkontakten är torra.



AKTA! Om man underlåter att följa de här försiktighetsåtgärderna kan följden bli lindrig eller måttlig personskada.

Hälsorisk

- Se till att det du ställer in i kylskåpet får kylas till den inställda temperaturen.
- Livsmedel får endast förvaras i originalförpackningarna eller i andra lämpliga behållare.
- Om dörren hålls öppen under lång tid finns det risk att man får en betydande ökning av temperaturen i kylskåpsfacken.
- Rengör med jämna mellanrum ytor som kan komma i kontakt med livsmedel och åtkomliga avloppssystem.
- Förvara rätt kött och rå fisk i lämpliga behållare i kylskåpet, så att det inte kommer i kontakt med och kan droppa på andra livsmedel.
- Om kylan står tom under lång tid:
 - Stäng av kylskåpet.
 - Avfrosta kylskåpet.
 - Rengör och torka kylan.
 - Lämna dörren öppen för att förhindra att det bildas mögel i kylan.

Risk för personskada

- Håll fingrarna borta från gångjärnen.
- Stäng och lås kylskåpsdörren innan du börjar köra.

- Kylsystemet på kylskåpets baksida blir mycket varmt när det är igång. Skydda dig mot kontakt med heta delar när ventilationsgallren tas bort.



OBSERVERA! Risk för skada

- Luta dig inte mot den öppna kylskåpsdörren.
- Tunga varor som t.ex. flaskor eller burkar ska endast förvaras i kylskåpsdörren, i grönsaksfacket eller på den nedre hyllan.
- Om kylskåpet har en dubbelsidig dörr och dörren inte är ordentligt låst på den motsatta sidan, ska du skjuta upp till och ned till på den sidan till låset hakar i.
- Se till att ventilationsöppningarna inte täcks över.
- **Risk för överhettning!**
Se till att värmen som alstras under användningen kan avledas ordentligt. Kylskåpet måste ha tillräckligt stort avstånd till väggen/andra föremål, så att luften kan cirkulera fritt.
- Fyll inte kylskåpets innandöme med is eller vätskor.
- Skydda kylen och kablarna mot värme och fukt.



ANVISNING

- Kontakta fordonstillverkaren om fordonets batterihantering stänger av kylskåpet för att skydda batteriet.
- Om du inte har för avsikt att använda kylskåpet under en längre tid ska du sätta kylskåpsdörren och frysfacksdörren i vinterläge. På det här sättet förhindras att det bildas mögel.
- För omgivningstemperaturer på mellan +15 °C och +25 °C ska man välja medeltemperaturinställningen.
- Observera följande så att du inte behöver kasta bort livsmedel:
 - Temperaturen ska vara så jämn som möjligt. Öppna inte frysfacket oftare och håll det inte öppet längre än nödvändigt. Förvara livsmedlen på så sätt att luften kan cirkulera.
 - Om det är möjligt att justera temperaturen: Justera temperaturen efter mängden och typen av livsmedel.
 - Förvara de olika typerna av livsmedel enligt bilderna.
 - Livsmedel tar lätt upp eller utsöndrar lukter eller smaker. Livsmedel ska alltid förvaras över täckta eller i förslutna behållare/flaskor.

Säkerhet när likström används



OBSERVERA! Risk för skada

- Välj drift med likström endast när fordonets motor är igång och generatoren levererar tillräckligt med spänning, eller när du använder en batterivakt.

Säkerhet när växelström används



OBSERVERA! Risk för skada

- Jämför spänningsuppgifterna på typskylten med elförsörjningen på plats.
- Använd endast den medföljande kabeln för att ansluta kylskåpet till växelströmsnätet.
- Dra aldrig ut stickkontakten ur uttaget genom att dra i anslutningskabeln.

Leveransomfattning

Mängd	Beskrivning
1	Kylskåp med kompressor
1	Dräneringsrör
1	Snabbguide
1	Bruksanvisning (bara online)
1	Monteringsanvisning

Tillbehör

Följande tillbehör finns tillgängliga (ingår inte i leveransen):

Beskrivning	Art.nr
Glidgångjärn	9620012939
Fästram inklusive nedre ram	
– NRX0035, NRX0050	9620012877
– NRX0060	9620012881
– NRX0080	9620012882
– NRX0115	9620012878
– NRX0130	9620012876

Beskrivning	Art.nr
Fästram inklusive nedre ram (svart)	
– NRX0035, NRX0050	9620012874
– NRX0060	9620012875
– NRX0080	9620012880
– NRX0115	9620012879
– NRX0130	9620012883
Ersettningshylla för avlägsnat frysfack	
– NRX0035, NRX0050	9620012933
– NRX0060	9620012938
– NRX0080	9620012935
– NRX0115, NRX0130	9620012932
Frysfack	
– NRX0035, NRX0050	9620012931
– NRX0060	9620012936
– NRX0080	9620012934
– NRX0115, NRX0130	9620012937
Lagringssats	9600006299
Växelströms-/likströmsadapter	9620012940

Avsedd användning

Kylskåpet är avsett för:

- Installation i husvagnar, husbilar, båtar och lastbilar
- Att kyla och förvara livsmedel
- **Endast NRX0035–0130(C/S):** Förvaring av frysta varor

Kylskåpet är **inte** avsett för att användas kommersiellt, inom försäljning eller hushåll.

Kylskåpet är **inte** avsett för:

- Förvaring av läkemedel
- Förvaring av frätande ämnen eller ämnen som innehåller lösningsmedel
- Snabbfrysning av livsmedel

Frysfacket för djupfrysning är avsett för förvaring av livsmedel som frysts ned i förväg, förvaring eller tillagning av glass samt isbitar. Det är inte avsett för infrysning av livsmedel som tidigare inte varit fryst.

Kylskåpet är avsett för montering i förvaringsskåp eller en monteringsnisch.

Optimal kyleffekt garanteras vid omgivningstemperaturer mellan +16 °C och +43 °C och vid en maximal luftfuktighet på 90 %.

Den här produkten lämpar sig endast för avsedd användning i enlighet med denna bruksanvisning.

Den här manualen informerar om vad som krävs för att installera och/eller använda produkten på rätt sätt. Felaktig installation och/eller användning eller felaktigt underhåll kommer leda till att produkten inte fungerar optimalt och riskerar gå sönder.

Tillverkaren åtar sig inget ansvar för personskador eller materiella skador på produkten som uppstår till följd av:

- Felaktig montering eller anslutning, inklusive för hög spänning
- Felaktigt underhåll eller användning av reservdelar som inte är originaldelar från tillverkaren
- Ändringar som utförts utan uttryckligt medgivande från tillverkaren
- Användning för andra ändamål än de som beskrivs i denna bruksanvisning

Dometic förbehåller sig rätten att ändra produktens utseende och specifikationer.

Teknisk beskrivning

Kylskåpet är ett kompressorkylskåp. Kylskåpet är lämpligt för användning med 12 V eller 24 V likström och kan därför även användas för camping eller på båtar.

Kylskåpet kan konverteras till en växelströms-/likströmsenhet via en växelströms-/likströmsadapter med klämma (tillbehör).

NRX0035–0130(C/S): Modellen har ett fabriksmonterat frysfack som kan tas bort och monteras tillbaka.









Kylskåpsdörren har en låsmekanism som även fungerar som transportsäkring.

Alla material i kylskåpet är ämnade för livsmedel och är ofarliga.

Produktbeskrivning

Nr i bild 1, sida 3	Förklaring
1	Dörrhylla (endast NRX0035–0130[C/S], NRX0080–0130[E])
2	Flaskhylla
3	Kondensavlopp
4	Grönsakslåda (endast NRX0035–0130[C/S])
5	Skåphylla
6	Kontrollpanel med display
7	Frysack (endast NRX0035 – 0130[C/S])
8	Dörrhake för ventilation

Reglage och lysdioder

Nr i bild 2, sida 3	Förklaring
1	Dörröppningssensor IR
2	 Strömbrytare PÅ/AV
3	 Inställningsknapp kylnivå
4	LED kompressor- och felindikator
5	 Knapp för driftläge
6	Innerbelysning
7	Indikator-LED kylnivå  Kylnivå 5  Kylnivå 4  Kylnivå 3  Kylnivå 2  Kylnivå 1
8	Driftläge LED-indikatorer





LED kompressor- och felindikator

LED kompressor- och felindikatorn visar driftstatu- sen på kompressorn eller indikerar ett fel:

Color	Beskrivning
Vit	Kompressor på
Orange	Kompressor av
Orange (blinker)	Fel (kapitel "Felindikering" på sidan 132)

Driftläge LED-indikatorer

LED-indikatorerna för driftläge visar följande inställ- ningsmöjligheter:

Symbol	Beskrivning
	ECO-läge: Drift med reducerad energianvändning. Kylnivå 1 – 3
	TYST-läge: Drift med reducerad ljudnivå. Kylnivå 1 – 4
	EFFEKT-läge Kylnivå 1 – 5
	FRYS-läge (endast NRX0035–0130[C/S]): Drift med borttaget frysack. Kylar ned hela kylskåpet till -6 °C

Användning

Före den första användningen



ANVISNING

- Förvara inte några varor i kylskåpet under de första 4 timmarna efter idrift- tagandet.
- Första gången kylskåpet tas i drift kan man känna lukter som dock försvinner efter några timmar. Vädra bodelen väl.
- Kyleffekten kan påverkas av:
 - omgivningstemperaturen (t.ex. om fordonet utsätts för direkt solljus),
 - mängden livsmedel som ska kylas,
 - hur ofta dörren öppnas

► Rengör kylskåpens insida av hygienskäl (se kapi- tel "Rengöring och skötsel" på sidan 130).

- Ställ fordonet vågrätt, särskilt när kylskåpet tas i drift och fylls på inför resan.

Information om förvaring av livsmedel



AKTA! Hälsorisk

Om kylskåpet under en längre tid utsätts för en omgivningstemperatur på under +10 °C går det inte att garantera att temperaturen i frysfacket hålls jämn. Detta kan leda till att temperaturen i frysfacket ökar och att varorna smälter.



OBSERVERA! Risk för skada

- Observera max. last per dörrhylla och dörren när du fyller på kylskåpet (se kapitel "Tekniska data" på sidan 133).
- Förvara inga kolsyrade drycker i frysfacket.

- Förvara livsmedel enligt bilden bild **3**, sida 4.

Spara energi

- Öppna inte kylskåpet oftare och håll det inte öppet längre än nödvändigt.
- Låt varm mat svalna innan den läggs in i kylen.
- Frosta av kylskåpet så snart det bildas is i det.
- Undvik en onödigt låg temperatur inne i kylen.
- För bästa möjliga energiförbrukning ska du placera hyllorna och lådorna såsom de var placerade vid leveransen.
- Kontrollera med jämna mellanrum att dörrens tätning fortfarande sitter korrekt.
- Ta regelbundet bort damm och smuts från kondensatorn.

Öppna kylskåpsdörren



ANVISNING

Var noga med att dra i handtaget på motsatt sida i förhållande till dörrstoppet. Notera skjutreglagets position. Se tillhörande installationsmanual.

- Gör på följande sätt för att öppna kylskåpsdörren bild **4**, sida 4.

Stänga och låsa kylskåpsdörren



AKTA! Risk för personskada

Om dörren inte är ordentligt låst ska man försiktigt skjuta upp till och ned till på dörren tills den är låst.



ANVISNING

Kylskåpsdörren har en låsmekanism som även fungerar som transportsäkring.

- NRX0035–0130(E): Tryck igen dörren tills det hörs ett tydligt klick upp till (bild **5**, sida 5).
- NRX0035–0130(C/S): Tryck igen dörren tills det hörs ett tydligt klick upp till och ned till (bild **6**, sida 5).



✓ Dörren är nu stängd och låst.

Slå på och stänga av



ANVISNING

Stäng alltid av kylskåpet om du inte har för avsikt att använda den under en längre tid.

- Tryck ned och håll knappen  intryckt i minst 2 sekunder för att slå på.
- ✓ Kylskåpet startar med den sist valda kylnivån och det sist valda driftläget.
- Tryck ned och håll knappen  intryckt i minst 2 sekunder för att stänga av.

Ställa in driftlägen



ANVISNING

När du använder lägena ECO, EFFEKT eller FRYSS stannar systemet i detta läge tills läget ändras.

- För att ställa in driftläge, tryck på knappen  flera gånger tills LED-indikatorn för driftläge visar önskat driftläge.

Följande driftlägen finns tillgängliga:

Använda ECO-läge

När ECO-läget är aktiverat körs kylskåpet med minskad energianvändning vid kylnivåerna 1 – 3.

- ✓ LED-indikatorn för ECO-läge  och inställda LED-indikatorer för kylnivå lyser.

Använda TYST-läge

När TYST-läget är aktiverat används kylskåpet med reducerad ljudnivå vid kylnivåerna 1 – 4.



ANVISNING

- TYST-läget är inte tillgängligt om kylskåpet används i FRYSLÄGE.
- När man använder TYST-läget stannar kylskåpet i detta läge i 8 timmar och återgår sedan till det föregående valda läget (ECO eller EFFEKT).

✓ LED-indikatorn för TYST-läge (🔇) och inställda LED-indikatorer för kylnivå lyser.

Använda EFFEKT-läge

När EFFEKT-läget är aktiverat körs kylskåpet i standardläget vid kylnivåerna 1 – 5.

✓ LED-indikatorn för EFFEKT-läge (📈) och inställda LED-indikatorer för kylnivå lyser.

Använda FRYSLÄGE

NÄR FRYSLÄGET är aktiverat kyls hela insidan av kylskåpet till -6 °C.



ANVISNING

Ta ut frysfacket om du vill använda FRYSLÄGET.

✓ LED-indikatorn för FRYSLÄGE (❄️) och alla LED-indikatorer för kylnivå lyser kontinuerligt.

Ställa in kylnivå

Observera följande så att du inte behöver kasta bort livsmedel:

- Temperaturen ska vara så jämn som möjligt. Öppna inte kylskåpet oftare och håll det inte öppet längre än nödvändigt. Förvara livsmedlen på så sätt att luften kan cirkulera.
 - Justera temperaturen efter mängden och typen av livsmedel.
 - Förvara de olika typerna av livsmedel enligt bilderna.
 - Livsmedel tar lätt upp eller utsöndrar lukter eller smaker. Livsmedel ska alltid förvaras övertäckta eller i förslutna behållare/flaskor.
- För att ställa in kylnivå, tryck flera gånger på knappen (🔍) tills du når önskad kylnivå.

Placera om hyllorna



WARNING! Risk för att barn fastnar NRX0060-0130 Alla galler sitter fast så att barn inte kan klättra in i kylskåpet.

- Ta bara bort gallren vid rengöring.
- Sätt tillbaka hyllorna och lås fast dem.



ANVISNING

Ta bort frysfacket innan du placerar om hyllorna för att bättre komma åt de bakre hyllfästena.

► För att placera om hyllorna, följ beskrivningen i bild **7**, sida 5 till bild **8**, sida 6.

Ta bort frysfacket



OBSERVERA! Risk för skada

- Stäng dörren till frysfacket innan du tar bort frysfacket.
- Ta tag i botten på frysfacket. Dra inte i frysfackets dörr.
- Förvara frysfacket på en torr och sval plats.

► För att ta bort frysfacket, följ beskrivningen i bild **9**, sida 6.

Rengöring och skötsel



VARNING! Risk för dödsfall på grund av elektricitet

Koppla alltid bort kylskåpet från elnätet före rengöring och skötsel.



OBSERVERA! Risk för skada

- Använd inte aggressiva rengöringsmedel eller hårda föremål under rengöringen.
- Avlägsna aldrig isbeläggningar eller fastfrosna föremål med hårda eller vassa/spetsiga verktyg.
- Säkerställ att det inte kommer in vatten i tätningarna. Elektroniken kan skadas.



OBSERVERA! Risk för skada

Ljuskällan får endast bytas ut av tillverkaren, en servicerepresentant eller en person med liknande kvalifikationer för att förhindra fara.

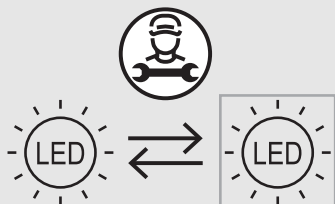

- Rengöra apparaten invändigt och utvändigt med en fuktig trasa regelbundet och när den blir smutsig.
- Torka av kylapparaten med en trasa efter rengöringen.
- Kontrollera utloppet för smältvatten regelbundet. Rengör utloppet för smältvatten vid behov. Om det är tilltäppt samlas vatten på golvet under kylskåpet.

Kylkrets

Kylkretsen är underhållsfri.

Avfrosta kylskåpet



OBSERVERA! Risk för skada

Använd inga mekaniska föremål eller andra hjälpmedel för att skynda på avfrostningen.



ANVISNING

Efterhand kan frost bildas på bakväggen i kylskåpet. När detta frostlager når 3 mm tjocklek bör kylskåpet frostas av.

- För att frosta av kylskåpet, följ beskrivningen i bild **10**, sida 7.

Ställa kylskåpsdörren på vinterläge



AKTA! Risk för personskada

Vinterläget får **inte** användas vid körning.



ANVISNING

Om du inte har för avsikt att använda apparaten under en längre tid ska du sätta kylskåpets dörr i vinterläge. På det här sättet förhindras att det bildas mögel.

1. Frosta av kylskåpet (se kapitel "Avfrosta kylskåpet" på sidan 130).
2. Sätta kylskåpsdörren i vinterläge, följ beskrivningen i bild **11**, sida 8 till bild **12**, sida 8.

Installera växelströms-/likströmsadaptorn

- För att installera växelströms-/likströmsadaptorn (tillbehör), följ anvisningarna i bild **13**, sida 8.

Felsökning



ANVISNING

För säker drift av 12 V-förbrukare i husvagnen under körning måste man kontrollera att man får tillräckligt med spänning från dragfordonet. På vissa fordon kan det hända att batterihanterings-systemet automatiskt stänger av förbrukarna för att skydda batteriet. Inhämta information om detta från fordonstillverkaren.

Fel	Möjlig orsak	Lösning
Kylskåpet fungerar inte.	Säkring i likströmskabeln är defekt.	Säkring måste bytas ut. Kontakta en auktoriserad servicerepresentant.
	Fordonets säkring har gått.	Byt ut fordonets säkring. (Se fordonets bruksanvisning.)
	Fordonsbatteriet är urladdat.	Kontrollera fordonsbatteriet och ladda upp det.
	Tändningen är inte påslagen.	Slå på tändningen.
	Temperaturen vid kompressorn är för låg (< 0 °C).	Stäng/täck för alla externa ventilationsgaller fullständigt med isoleringsmaterial.
	Om spänningen inte är tillräckligt hög stängs kylskåpet av automatiskt. (Frånkopplingsspänning: 10,4 V)	Ladda batteriet. Kylskåpet startar om automatiskt. (Tillkopplingsspänning: 11,7 V)
Kyl-effekten sjunker, innertemperaturen stiger. Kompressorn kör oavbrutet.	Otillräcklig ventilation runt aggregatet.	Kontrollera att ventilationsgallret inte är blockerat. Flytta kylskåpet till en annan plats.
	Det bildas frost på innerväggarna.	Kontrollera att kylskåpsdörren går igen ordentligt. Säkerställ att kylskåpets tätning sitter korrekt och inte är skadad. Avfrosta kylskåpet.
	Temperaturen har ställts in för högt.	Ställ in en lägre temperatur.
	Omgivningstemperaturen är för hög.	Ta tillfälligt ut ventilationsgallret så att den varma luften släpps ut snabbare.
	Det har placerats för många livsmedel i kylskåpet på samma gång.	Ta bort några livsmedel.
	Det har placerats för många varma livsmedel i kylskåpet på samma gång.	Ta ut de varma livsmedlen och låt de svalna av innan de läggs in i kylskåpet.
	Kylskåpet har bara varit påslaget en kort tid.	Kontrollera temperaturen igen efter fyra, fem timmar.
	Kondensatorn är smutsig.	Rengör kondensatorn.
	Fläkten är defekt.	Byt fläkten.
Kyl-effekten sjunker, innertemperaturen stiger. Kompressorn kör sällan.	Batterikapaciteten är förbrukad. Ladda batteriet.	

Fel	Möjlig orsak	Lösning
Kyleffekten sjunker, innetemperaturen stiger. Kompressorn går inte (batterianslutning).	Det föreligger ett avbrott i batteriets elektroniska anslutning.	Upprätta en anslutning.
	Huvudbrytaren är defekt (i förekommande fall).	Byt huvudbrytare.
	Extra säkring har löst ut (i förekommande fall).	Byt ut säkringen.
	Batterispänningen är för låg.	Ladda batteriet.
	Batterikapaciteten är för låg.	Byt batteri.
	Kablarna är lösa. Kontakten är dålig (korrosion).	Upprätta en anslutning.
	För liten kabelarea.	Byt ut kabeln.
	Kompressorn är defekt.	Kontakta en auktoriserad servicerepresentant.
Ovanliga ljud.	En komponent på kylkretsloppet kan inte röras fritt (ligger mot väggen).	Böj ut komponenten försiktigt.
	Främmande föremål mellan kylaggregatet och väggen.	Ta bort föremålet.
	Ljud från fläkten.	Byt fläkten.

Felindikering



ANVISNING

- Alla fel indikeras genom att LED-felindikatorn blinkar rött (se kapitel "Reglage och lysdioder" på sidan 127). Antalet blinkningar beror på typen av fel. Varje blinkning pågår en kvarts sekund. Efter blinkningarna följer en paus. Blinkningarna upprepas var fjärde sekund.
- I ECO-, EFFEKT- och FRYSLÄGE hörs ytterligare en ljudsignal.

Blinkningsfrekvens	Error	Möjlig orsak
1	Under- eller överspänning	Försörjningsspänningen ligger utanför det inställda området.
2	Fläkt-överström	Fläkten belastar elektronikenheten med mer än 1 A.
3	Motorn startar inte	Rotorn har fastnat. Tryckdifferensen i kylsystemet är för hög.
4	För lågt varvtal	Om kylsystemet belastas för mycket kan motorns min. varvtal inte upprätthållas.
5	Övertemperatur, elektronikenhet	Elektronikenheten blir för varm om kylsystemet belastas för mycket eller om för hög temperatur har ställts in.
Konstant	Fel på temperaturgivare	Temperaturgivaren är defekt.

Garanti

Den lagstadgade garantitiden gäller. Kontakta din återförsäljare eller tillverkarens avdelningskontor i ditt land (se dometic.com/dealer) om produkten är defekt.

Vid reparations- och garantiärenden ska följande dokument skickas med när du returnerar produkten:

- En kopia på fakturan med inköpsdatum
 - En reklambeskrivning eller felbeskrivning
- Observera att självständiga eller icke professionella reparationer kan påverka säkerheten och leda till att garantin blir ogiltig.

Avfallshantering



OBSERVERA!

Kylapparatens isolering innehåller brännbart cyklopentan och det krävs särskilda rutiner för avfallshanteringen. När kylapparatens har uppnått slutet av livscykeln ska den lämnas till lämplig återvinningscentral.



- Lämna om möjligt förpackningsmaterialet till återvinning.
- Konsultera ett lokalt återvinningscenter eller en specialiserad återförsäljare för information om hur man bortkaffar produkten i enlighet med tillämpliga bortskaffningsförfordningar.

Tekniska data

Se respektive produktsida på dometic.com eller kontakta tillverkaren för aktuell EU-försäkring om överensstämmelse för din apparat (gå till dometic.com/dealer).

Den här apparaten uppfyller kraven för UN/ECE-förordningen R10.

	NRX0035(E/C/S)	NRX0050(E/C/S)	NRX0060(E/C/S)
Volym			
– Kylfack (endast NRX0035–0130[C/S])	27,3 l	39,6 l	48,9 l
– Frysack (endast NRX0035–0130[C/S])	4,4 l	4,4 l	6,1 l
– Total kapacitet	32,0 l	44,0 l	55,0 l
– Total kapacitet (borttaget frysack)	34,0 l	46,0 l	58,0 l
Anslutningsspänning	12/24 V==		
Skydd för fritidsbatteri (12 V)			
– Frånkopplingsspänning		10,4 V	
– Återinkopplingsspänning		11,7 V	
Skydd för fritidsbatteri (24 V)			
– Frånkopplingsspänning		22,8 V	
– Återinkopplingsspänning		24,2 V	
Klimatklass	T		
Förvaringstemperaturområde:			
– Kylbox		0 °C till +12 °C	
– Frysack (endast NRX0035–0130[C/S])		–15 °C till –5 °C	

	NRX0035(E/C/S)	NRX0050(E/C/S)	NRX0060(E/C/S)
- Frysläge (endast NRX0035-0130[C/S])	-6 °C		
Avsedd användning av omgivningstemperaturen	+16 °C till +43 °C		
Köldmedium	R134a		
Mängden köldmedium	24 g	26 g	30 g
CO ₂ -ekivalent	0,034 t	0,037 t	0,043 t
Global uppvärmningspotential (GWP)	1430		
Buller (EN60704)	40 – 45 dB(A)		
Mått H x B x D	525 x 380 x 355 mm (utan kompressor och avståndshållare) 525 x 380 x 480 mm (med kompressor och avståndshållare)	525 x 380 x 510 mm	525 x 448 x 537 mm
Nettovikt	E: 15,0 kg C, S: 16,0 kg	E: 16,0 kg C, S: 17,0 kg	E: 16,0 kg C, S: 17,0 kg
Max. last			
- Per dörrhylla	4,0 kg	4,0 kg	5,0 kg
- Per dörr	E: 4,0 kg C/S: 8,0 kg	E: 4,0 kg C/S: 8,0 kg	E: 5,0 kg C/S: 10,0 kg

	NRX0080(E/C/S)	NRX0115(E/C/S)	NRX0130(E/C/S)
Volym			
- Kylfack (endast NRX0035 – 0130[C/S])	68,4 l	104,5 l	118,0 l
- Frysfack (endast NRX0035-0130[C/S])	6,6 l	8,2 l	8,2 l
- Total kapacitet	75,0 l	113,0 l	126,0 l
- Total kapacitet (borttaget frysfack)	78,0 l	116,0 l	130,0 l
Anslutningsspänning	12/24 V==		
Skydd för fritidsbatteri (12 V)			
- Frånkopplingsspänning		10,4 V	
- Återinkopplingsspänning		11,7 V	
Skydd för fritidsbatteri (24 V)			
- Frånkopplingsspänning		22,8 V	
- Återinkopplingsspänning		24,2 V	
Klimatklass	T		

	NRX0080(E/C/S)	NRX0115(E/C/S)	NRX0130(E/C/S)
Förvaringstemperaturområde <ul style="list-style-type: none"> - Kylbox - Frysack (endast NRX0035-0130[C/S]) - Frysläge (endast NRX0035-0130C/S) 	0 °C till +12 °C -15 °C till -5 °C -6 °C		
Avsedd användning av omgivnings- temperaturen	+16 °C till +43 °C		
Köldmedium	R134a		
Mängden köldmedium	32 g	40 g	40 g
Motsvarande CO2	0,046 t	0,057 t	0,057 t
Global uppvärmningspotential (GWP)	1430		
Buller (EN60704)	40 – 45 dB(A)		
Mått H x B x D	625 x 475 x 537 mm	745 x 525 x 568 mm	812 x 525 x 568 mm
Nettovikt	E: 18,0 kg C, S: 20,0 kg	E: 24,0 kg C, S: 25,0 kg	E: 25,0 kg C, S: 26,0 kg
Max. last <ul style="list-style-type: none"> - Per dörrhylla - Per dörr 	5,0 kg 10,0 kg	6,0 kg E: 12,0 kg C/S: 18,0 kg	6,0 kg E: 12,0 kg C/S: 18,0 kg

Vennligst les disse instruksjonene nøye og følg alle anvisninger, retningslinjer og advarsler i denne produktveiledningen for å sikre at du installerer, bruker og vedlikeholder produktet ordentlig til enhver tid. Disse instruksjonene MÅ alltid følge med produktet.

Ved å bruke dette produktet bekrefter du at du har lest alle anvisninger, retningslinjer og advarsler grundig, og at du forstår og samtykker i å overholde vilkårene slik de er presentert her. Du godtar å bruke dette produktet kun til tiltenkt formål og bruksområder, og i samsvar med anvisningene, retningslinjene og advarslene slik de er presentert i denne produktveiledningen, så vel som i samsvar med alle gjeldende lovbestemmelser og forskrifter. Hvis anvisningene og advarslene som er presentert her, ikke blir lest og fulgt, kan det føre til personskader hos deg selv eller andre, skader på produktet eller skader på annen eiendom i nærheten. Denne produktveiledningen med sine anvisninger, retningslinjer og advarsler, samt relatert dokumentasjon, kan være underlagt endringer og oppdateringer. For oppdatert produktinformasjon, se documents.domestic.com.

Innhold

Symbolforklaring	136
Sikkerhetsinstruksjoner	136
Leveringsomfang	138
Tilbehør	138
Forskriftsmessig bruk	139
Teknisk beskrivelse	139
Betjening	141
Rengjøring og vedlikehold	143
Installere vekselstrøm-/likestrøm-adapteren ..	143
Feilretting	144
Garanti	146
Avfallshåndtering	146
Tekniske spesifikasjoner	146

Symbolforklaring



FARE!

Sikkerhetsregel: Kjennetegner en farlig situasjon som - dersom den ikke unngås - resulterer i alvorlige personskader, eventuelt med døden til følge.



ADVARSEL!

Sikkerhetsregel: Kjennetegner en farlig situasjon som - dersom den ikke unngås - kan resultere i alvorlige personskader, eventuelt med døden til følge.



FORSIKTIG!

Sikkerhetsregel: Kjennetegner en farlig situasjon som - dersom den ikke unngås - kan resultere i mindre til moderate personskader.



PASS PÅ!

Kjennetegner en situasjon som - dersom den ikke unngås - kan resultere i materielle skader.



MERK

Ytterligere informasjon om betjening av produktet.

Sikkerhetsinstruksjoner

Grunnleggende sikkerhet



ADVARSEL! Manglende overholdelse av disse advarslene kan resultere i alvorlige personskader, eventuelt med døden til følge.

Fare for elektrisk støt

- Montasje og demontering av kjøleskapet må kun utføres av kvalifiserte fagfolk.
- Kjøleskapet må ikke tas i bruk hvis det har synlige skader.
- Reparasjoner på dette kjøleskapet må kun utføres av fagfolk. Feil reparasjoner kan føre til betydelige farer hhv. skader på kjøleskapet.
- Hvis tilkoblingskabelen til dette kjøleskapet kommer til skade, må det skiftes ut av produsenten, produsentens kundeservice eller en annen kvalifisert person for å unngå farlige situasjoner.
- Ved posisjonering av kjøleskapet, sørg for at strømledningen ikke sitter fast eller er skadet.
- Ikke plasser flere mobile strømkontakter eller mobile strømforsyninger bak på kjøleskapet.
- Plugg apparatet til kontakter som sikrer en ordentlig forbindelse, spesielt når apparatet trenger å jordes.

Eksplisjonsfare

- Ikke oppbevar eksplosjonsfarlige stoffer som spraybokser med drivgass i kjøleskapet.

Helsefare

- Dette kjøleskapet kan brukes av barn fra 8 år og oppover og personer med reduserte fysiske, sensoriske eller mentale evner eller som mangler erfaring og kunnskap, hvis de er under oppsyn eller har fått veiledning i hvordan kjøleskapet brukes på en forsvarlig måte og forstår hvilke farer det innebærer.
- Barn i alderen 3–8 år får lov til å laste inn og ut av kjøleskapet.
- Rengjøring og vedlikehold må ikke utføres av barn uten at de er under oppsikt.
- Barn skal være under tilsyn for å sikre at de ikke leker med kjøleskapet.

Fare for at barn blir innestengt

- Sørg for at hyllene er montert og festet slik at barn ikke kan sperre seg selv inne i kjøleskapet.
- Før ditt gamle kjøleskap skal kastes:
 - Demonter skuffen.
 - La hyllene bli værende i kjøleskapet, slik at barn ikke kan gå inn i det.
 - Ta av dørene.



FORSIKTIG! Manglende overholdelse av disse forsiktighetsvarslene kan resultere i mindre til moderate personskader.

Helsefare

- For å unngå farer som følge av en manglende stabilitet på kjøleskapet, må det festes i samsvar med installeringsinstruksene.
- Hold ventilasjonsåpningene, på kjøleskapet og i dets kabinett eller i den innebyggede rammen, frie for hindringer.
- Ikke bruk mekaniske gjenstander eller andre midler til å fremskynde avrimingsprosessen, med mindre de er anbefalt av produsenten.
- Kjølekretsløpet må ikke åpnes eller skades under noen omstendigheter.
- Ikke bruk elektriske apparater inne i kjøleskapet med mindre produsenten anbefaler slik bruk av slike apparatene.

Fare for personskader

- Brennbare materialer må ikke brukes eller oppbevares i eller i nærheten av kjøleskapet.
- Ikke plasser artikler på eller mot kjøleskapet.
- Kjøleskapet må ikke modifiseres.



PASS PÅ!

Fare for skader

- Kontroller at spenningsspesifikasjonen på dataskiltet stemmer overens med den foreliggende strømforsyningen.
- Ikke sett kjølesystemet i nærheten av varmekilder (varmeelementer, direkte solstråler, gassovn, osv.).
- Kondensavløpet må holdes rent til enhver tid.
- Ikke bruk høytrykkspyler til å rengjøre kjøretøyet i området rundt luftegitteret.
- Kjøleskapet må ikke utsettes for regn.

Sikkerhet ved drift



FARE! Manglende overholdelse av disse advarslene resulterer i alvorlige personskader, eventuelt med døden til følge.

Fare for elektrisk støt

- Ikke berør blanke ledninger med bare hender.
- Sikre at strømkabelen og støpselet er tørre før kjøleskapet startes opp.



FORSIKTIG! Manglende overholdelse av disse forsiktighetsvarslene kan resultere i mindre til moderate personskader.

Helsefare

- Forsikre deg om at kjøleskapet bare fylles med varer som tåler nedkjøling til den valgte temperaturen.
- Næringsmidler må oppbevares i originalforpakning eller i egnede beholdere.
- Det å åpne døren for en lengre periode kan føre til en vesentlig økning av temperaturen i kjøleskapets rom.
- Overflater som kan komme i kontakt med matvarer og tilgjengelige deler av dreneringssystemet må rengjøres regelmessig.
- Oppbevar rått kjøtt og fisk i egnede beholdere i kjøleskapet, slik at det ikke kommer i kontakt med eller kan dryppe på andre matvarer.
- Hvis kjøleskapet blir værende tomt over lengre tid:
 - Slå av kjøleskapet.
 - Avrim kjøleskapet.
 - Rengjør og tørk kjøleskapet.
 - La døren være åpen for å unngå muggdannelse inne i kjøleskapet.

Fare for personskader

- Ikke grip i hengselet.
- Lukk og lås kjøleskapsdøren før du begynner å kjøre.
- Kjølesystemet på baksiden av kjøleskapet blir svært varmt under drift. Beskytt deg mot kontakt med varmeledende deler når luftegitrene er tatt av.



PASS PÅ! Fare for skader

- Ikke len deg mot den åpne kjøleskapsdøren.
- Oppbevar store gjenstander som flasker eller bokser utelukkende i kjøleskapsdøren, i grønsaksskuffen eller på nederste hylle.
- Hvis kjøleskapet har dobbeltsidig dør og døren ikke er låst korrekt på motsatt side, må det dyttes oppe og nede på døren på den siden helt til den smekker på plass.
- Pass på at luftenåpningene ikke blir blokkert.
- **Fare for overoppheting!**
Påse at varme som oppstår under drift alltid blir tilstrekkelig ventilert bort. Forsikre deg om at kjøleskapet står langt nok unna vegger eller gjenstander, slik at luften kan sirkulere.
- Ikke fyll innsiden med is eller væsker.
- Beskytt kjøleskapet og kabelen mot varme og fuktighet.



MERK

- Hvis kjøretøyets batteriforvaltning slår av kjøleskapet for å beskytte batteriet, kontakter du kjøretøyprodusenten.
- Sett kjøleskapsdøren og fryserdøren i vinterposisjon hvis kjøleskapet ikke skal brukes på en god stund. Dermed unngår man muggdannelse.
- Ved omgivelsestemperaturer på +15 °C til +25 °C velges gjennomsnittlig temperaturinnstilling.
- For å unngå matsvinn, skal du gjøre følgende:
 - Hold temperatursvingningen så lav som mulig. Åpne kun fryseren så ofte og så lenge som nødvendig. Lagre matvarene slik at luften kan sirkulere godt.
 - Hvis temperaturen kan justeres: Juster temperaturen etter mengde og type matvarer.
 - Oppbevar matvarene som vist på illustrasjonene.
 - Matvarer kan enkelt absorbere eller frigi lukt eller smak. Oppbevar alltid matvarene tildekket eller i lukkede beholdere/flasker.

Sikkerhet ved drift med likestrøm



PASS PÅ! Fare for skader

- Velg bare drift med likestrøm når kjøretøymotoren går og dynamoen leverer tilstrekkelig spenning, eller når du bruker batteriovervåker.

Sikkerhet ved drift med vekselstrøm



PASS PÅ! Fare for skader

- Kontroller at spenningsspesifikasjonene på merkeskiltet stemmer overens med den foreliggende strømforsyningen.
- Bruk bare den tilhørende tilkoblingskabelen til å koble kjøleskapet til vekselstrømmettet.
- Trekk aldri ut støpselet fra stikkkontakten etter tilkoblingskabelen.

Leveringsomfang

Antall	Beskrivelse
1	Kompressorkjøleskap
1	Avløpsalbue
1	Kort bruksanvisning
1	Bruksanvisning (bare på nett)
1	Monteringsveiledning

Tilbehør

Tilgjengelig som tilbehør (ikke inkludert i leveransen):

Beskrivelse	Art.nr.
Skyvehengsel	9620012939
Festeramme inkludert bunnramme	
– NRX0035, NRX0050	9620012877
– NRX0060	9620012881
– NRX0080	9620012882
– NRX0115	9620012878
– NRX0130	9620012876

Beskrivelse	Art.nr.
Festeramme inkludert bunnramme (svart)	
– NRX0035, NRX0050	9620012874
– NRX0060	9620012875
– NRX0080	9620012880
– NRX0115	9620012879
– NRX0130	9620012883
Hylleerstatning for fjernet frysevarerom	
– NRX0035, NRX0050	9620012933
– NRX0060	9620012938
– NRX0080	9620012935
– NRX0115, NRX0130	9620012932
Frysevarerom	
– NRX0035, NRX0050	9620012931
– NRX0060	9620012936
– NRX0080	9620012934
– NRX0115, NRX0130	9620012937
Oppbevaringssett	9600006299
Vekselstrøm-/likestrøm-adapter	9620012940

Forskriftsmessig bruk

Kjøleskapet er beregnet for:

- Installasjon i campingvogner, bobiler, båter og lastebiler
- Kjøling og oppbevaring av matvarer
- **Kun NRX0035–0130(C/S):** Oppbevaring av forhåndsfrostet mat

Dette kjøleskapet er **ikke** beregnet for kommersiell bruk, detaljhandel eller husholdningsbruk.

Kjøleskapet er **ikke** egnet for:

- Oppbevaring av legemidler
- Oppbevaring av etsende stoffer eller stoffer som inneholder løsemidler
- Hurtigfrysing av matvarer

Frysevarerommet er egnet for oppbevaring av allerede nedfrosset mat, samt oppbevaring eller laging av iskrem og isbiter. Det er ikke egnet til å fryse matvarer som hittil ikke har vært frosset.

Kjøleskapet er ment for montering i et møbel eller en installasjonsnisje.

Optimal luftfuktighet er garantert ved omgivelsestemperaturer mellom +16 °C og +43 °C og ved en maksimal luftfuktighet på 90 %.

Dette produktet er kun egnet for det tiltenkte formålet og bruksområdet i samsvar med disse instruksjonene.

Denne veiledningen gir informasjon som er nødvendig for korrekt installasjon og/eller bruk av produktet. Feilaktig installasjon og/eller ukorrekt bruk eller vedlikehold vil resultere i en utilfredsstillende ytelse og mulig svikt.

Produsenten fraskriver seg ethvert ansvar for personskader eller materielle skader på produktet som følge av:

- Ukorrekt montering eller tilkobling, inkludert for høy spenning
- Ukorrekt vedlikehold eller bruk av andre reservedeler enn originale reservedeler levert av produsenten
- Modifisering av produktet uten at det er gitt uttrykkelig godkjenning av produsenten
- Bruk til andre formål enn beskrevet i denne veiledningen

Dometic forbeholder seg rettigheten til å endre produktet ytre og produktspesifikasjoner.

Teknisk beskrivelse

Kjøleskapet er et kompressorkjøleskap. Kjøleskapet er egnet til å brukes på en likespenning på 12 V eller 24 V, og kan dermed også f.eks. brukes ved camping eller på båter.

Kjøleskapet kan gjøres om til en vekselstrøm-/likestrøm-enhet gjennom en vekselstrøm-/likestrøm-adapter (tilbehør) som kan festes på.

NRX0035–0130(C/S): Modellen er fabrikkmontert med et frysevarerom som kan tas av og monteres på nytt.







Kjøleskapsdøren har en låsemekanisme som også fungerer som transportsikring.

Alle materialer som er benyttet i kjølesystemet, er beregnet for matvarer.

Apparatbeskrivelse

Nr. i fig. 1, side 3	Forklaring
1	Dørhulle (kun NRX0035–0130[C/S], NRX0080–0130[E])
2	Flaskehylle
3	Kondensatutløp
4	Grønnsaksskuff (kun NRX0035–0130[C/S])
5	Skaphylle
6	Kontrollpanel med skjerm
7	Frysevarerom (kun NRX0035 – 0130[C/S])
8	Dørlås for ventilasjon

Betjenings- og visningselementer

Nr. i fig. 2, side 3	Forklaring
1	IR-døråpningssensor
2	 ON/OFF-knapp
3	 Innstillingsknapp for kjølenivå
4	Indikatorlampe for kompressor og feil
5	 Knapp for driftsmodus
6	Innvendig belysning
7	Indikatorlampe for kjølenivå  Kjølenivå 5  Kjølenivå 4  Kjølenivå 3  Kjølenivå 2  Kjølenivå 1
8	Indikatorlampe for driftsmodus





Indikatorlampe for kompressor og feil

Indikatorlampen for kompressor og feil viser driftsstatus til kompressoren eller hvis det er feil:

Farge	Beskrivelse
Hvit	Kompressor på
Oransje	Kompressor av
Oransje (blinkende)	Feil (kapittel «Indikasjon på feil» på side 145)

Indikatorlampe for driftsmodus

Indikatorlampen for driftsmodus viser følgende innstillingalternativ:

Symbol	Beskrivelse
	ECO-modus: Drift med redusert energiforbruk. Kjølenivå 1 – 3
	QUIET-modus: Drift med redusert støynivå. Kjølenivå 1 – 4
	PERFORMANCE-modus Kjølenivå 1 – 5
	FREEZER-modus (kun NRX0035–0130[C/S]): Drift med frysevarerommet fjernet. Kjøler ned hele innsiden av kjøleskapet til – 6 °C

Betjening

Før første bruk



MERK

- Ikke lagre varer i kjøleskapet i løpet av de første 4 timene etter at det tas i bruk.
- Ved første gangs igangkjøring av kjøleskapet kan det oppstå lukt som forsvinner etter noen timer. Gjennomluft rommet godt.
- Kjøleeffekten kan bli påvirket av:
 - Omgivelsestemperaturen (f.eks. hvis kjøretøyet utsettes for direkte sollys)
 - Mengden matvarer som skal kjøles
 - hvor ofte døren åpnes

► Rengjør kjøleskapet innvendig av hygienemessige årsaker (se kapittel «Rengjøring og vedlikehold» på side 143).

► Plasser kjøretøyet vannrett, spesielt ved igangkjøring og fylling av kjøleskapet før reisen starter.

Informasjon om oppbevaring av matvarer



FORSIKTIG! Helsefare

Hvis kjøleskapet er utsatt for en omgivelsestemperatur under +10 °C over lengre tid, kan man ikke garantere en jevn regulering av fryseromtemperaturen. Det kan forårsake at temperaturen til frysevarerommet øker og at de lagrede matvarene tines.



PASS PÅ! Fare for skader

- Vær oppmerksom på maksvekt per dørhulle og for døren når du fyller kjøleskapet (se kapittel «Tekniske spesifikasjoner» på side 146).
- Ikke oppbevar kullsyreholdige drikker i frysevarerommet.

► Lagre matvarer som vist i fig. **3**, side 4.

Spare strøm

- Åpne kun kjøleskapet så ofte og så lenge som nødvendig.
- Kjøøl ned varme matvarer før du setter dem inn i boksen for å holde dem kjølige.

- Rim av kjøleskapet hvis det har dannet seg is i det.
- Unngå unødvendig høy innetemperatur.
- For et optimalt strømforbruk plasserer du hyllene og skuffene i henhold til posisjonen deres ved levering.
- Kontroller regelmessig at dørtetningen fortsatt passer riktig.
- Rengjør kondensatoren regelmessig for støv og forurensinger.

Åpne kjøleskapsdøren



MERK

Sørg for å trekke håndtaket på den motsatte siden til dørstopperen. Merk deg den respektive posisjonen til skyveren. Se den tilhørende monteringsveiledningen.

► For å åpne kjøleskapsdøren går du frem som vist i fig. **4**, side 4.

Lukke og låse kjøleskapsdøren



FORSIKTIG! Fare for personskader

Hvis døren ikke er festet korrekt må det dyttes forsiktig oppe og nede på døren helt til den smekker på plass.



MERK

Kjøleskapsdøren har en låsemekanisme som også fungerer som transportsikring.

► NRX0035–0130(E): Trykk igjen døren helt til det høres et tydelig klikk oppe (fig. **5**, side 5).

► NRX0035–0130(C/S): Trykk igjen døren helt til det høres et tydelig klikk oppe og nede (fig. **6**, side 5).

✓ Døren er nå lukket og låst.

Slå av og på



MERK

Slå alltid av kjøleskapet hvis du ikke skal bruke det på en god stund.

► Trykk og hold -knappen inne i minst to sekunder for å slå på.

✓ Kjøleskapet slår seg på med det kjølenivået og den driftsmodusen som ble valgt sist.

- Trykk og hold -knappen inne i minst to sekunder for å slå av.

Stille inn driftsmodusene



MERK

Når du bruker ECO-, PERFORMANCE- eller FREEZER-modus, forblir systemet i denne modusen til det endres.

- For å stille inn driftsmodus, trykker du på -knappen gjentatte ganger til indikatorlampen for driftsmodus lyser opp for den ønskede driftsmodusen.

Følgende driftsmoduser er tilgjengelige:

Bruke ECO-modus

Med ECO-modus aktivert, drives kjøleskapet med redusert energiforbruk ved kjølenivåene 1 – 3.

- ✓ Indikatorlampen for ECO-modus () og indikatorlampen for kjølenivå for det valgte kjølenivået lyser opp.

Bruke QUIET-modus

Med QUIET-modus aktivert, drives kjøleskapet med redusert støynivå ved kjølenivåene 1 – 4.



MERK

- QUIET-modus er ikke tilgjengelig hvis kjøleskapet er i FREEZER-modus.
- Når du bruker QUIET-modus, forblir kjøleskapet i denne modusen i åtte timer, og går deretter tilbake til den forrige modusen (ECO- eller PERFORMANCE-modus).

- ✓ Indikatorlampen for QUIET-modus () og indikatorlampen for kjølenivå for det valgte kjølenivået lyser opp.

Bruke PERFORMANCE-modus

Med PERFORMANCE-modus aktivert, drives kjøleskapet i standardmodus ved kjølenivåene 1 – 5.

- ✓ Indikatorlampen for PERFORMANCE-modus () og indikatorlampen for kjølenivå for det valgte kjølenivået lyser opp.

Bruke FREEZER-modus

Med FREEZER-modus aktivert, kjøles hele innsiden av kjøleskapet til -6°C .



MERK

Ta av frysevarerommet for å bruke FREEZER-modus.

- ✓ Indikatorlampen for FREEZER-modus () og indikatorlampen for kjølenivå for alle kjølenivåer lyser kontinuerlig.

Stille inn kjølenivået

For å unngå matsvinn, skal du gjøre følgende:

- Hold temperatursvingningen så lav som mulig. Åpne kun kjøleskapet så ofte og så lenge som nødvendig. Lagre matvarene slik at luften kan sirkulere godt.
 - Juster temperaturen etter mengde og type matvarer.
 - Oppbevar matvarene som vist på illustrasjonene.
 - Matvarer kan enkelt absorbere eller friggi lukt eller smak. Oppbevar alltid matvarene tildekket eller i lukkede beholdere/flasker.
- For å stille inn kjølenivået i kjøleskapet, trykker du på -knappen gjentatte ganger til du oppnår ønsket kjølenivå.

Posisjonere hyllene på nytt



ADVARSEL! Fare for at barn blir innestengt

NRX0060-0130 Alle hyller er faste for å forhindre at barn ikke kan klatre inn i kjøleskapet.

- Hyllene må bare tas ut for rengjøring.
- Tilpass hyllene og lås dem tilbake på plass.



MERK

Fjern frysevarerommet før du posisjonere hyllene på nytt for bedre tilgang til de bakre hyllebryterne.

- For å posisjonere hyllene som ønsket, går du frem som vist i fig. **7**, side 5 til fig. **8**, side 6.

Fjerne frysevarerommet



PASS PÅ! Fare for skader

- Lukk døren til frysevarerommet for å fjerne frysevarerommet.
- Ta tak i frysevarerommet på bunnen. Ikke dra i døren til frysevarerommet.
- Lagre frysevarerommet på en tørr og trygg plass.

► For å fjerne frysevarerommet, går du frem som vist i fig. **9**, side 6.

Rengjøring og vedlikehold



ADVARSEL! Fare for elektrisk støt

Før rengjøring og vedlikehold må kjøleskapet alltid kobles fra energiforsyningen.



PASS PÅ! Fare for skader

- Ikke bruk skurende rengjøringsmidler eller harde gjenstander under rengjøring.
- Bruk aldri harde eller spisse redskaper for å fjerne is, eller for å løsne frosne gjenstander.
- Pass på at det ikke drypper vann inn i forseglingene. Dette kan skade elektronikken.



PASS PÅ! Fare for skader

Lyskilden kan bare skiftes ut av produsenten, en servicepartner eller andre kvalifiserte personer for å unngå fare.

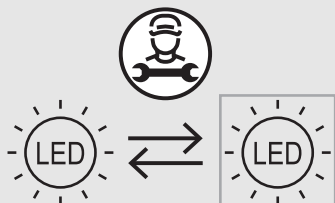

► Rengjør enheten regelmessig både innvendig og utvendig med en fuktig klut, og med en gang den blir skitten.

► Når kjøleapparatet er rengjort, tørker man av det med en klut.

► Kontroller kondensvannutløpet regelmessig. Rengjør kondensvannutløpet ved behov. Hvis det er tilstoppet, samles det opp kondensvann på bunnen av kjøleskapet.

Kjølekretsløp

Kjølekretsløpet er vedlikeholdsfritt.

Avrime kjøleskapet



PASS PÅ! Fare for skader

Ikke bruk mekaniske eller andre hjelpemidler for å fremskynde avrimingen.



MERK

Over tid dannes det rim på bakveggen inne i kjøleskapet. Når dette rimlaget er omtrent 3 mm, må du tine av kjøleskapet.

► For å tine av kjøleskapet, går du frem som vist i fig. **10**, side 7.

Posisjonere kjøleskapsdøren i vinterposisjon



FORSIKTIG! Fare for personskader

Vinterposisjonen må **ikke** benyttes under kjøring.



MERK

Sett kjøleskapsdøren i vinterposisjon hvis apparatet ikke skal brukes på en god stund. Dermed unngår man muggdannelse.

1. Tine av kjøleskapet (se kapittel «Avrime kjøleskapet» på side 143).
2. Sett kjøleskapsdøren i vinterposisjon som vist i fig. **11**, side 8 til fig. **12**, side 8.

Installere vekselstrøm-/likestrøm-adapteren

► For å installere vekselstrøm-/likestrøm-adapteren (tilbehør) går du frem som vist i fig. **13**, side 8.

Feilretting



MERK

For sikker drift av 12 V forbrukerenheter i campingbilen under kjøring må det sikres at trekkvognen leverer tilstrekkelig spenning. På noen kjøretøy kan batteriadministrasjonssystemet automatisk slå av forbrukerenhetene for å beskytte batteriet. Informer deg om dette hos kjøretøyprodusenten.

Problem	Mulig årsak	Løsningsforslag
Kjøleskapet fungerer ikke.	Sikringen i likestrømledningen er defekt.	Sikringen må byttes. Kontakt et autorisert serviceverksted.
	Kjøretøysikringen har gått.	Skift ut kjøretøysikringen. (Se bruksanvisningen for kjøretøyet.)
	Kjøretøybatteriet er utladet.	Kontroller kjøretøybatteriet og lad det opp.
	Tenningen er ikke slått på.	Slå på tenningen.
	For lav temperatur ved kompressoren (<0 °C).	Lukk eller dekk til alle utvendige ventilasjonsgittere fullstendig med isolasjonsmateriale.
	Kjøleskapet slås av automatisk hvis spenningen er utilstrekkelig. (Utkoblingsspenning: 10,4 V)	Lad opp batteriet. Kjøleskapet starter opp igjen automatisk. (Innkoblingsspenning: 11,7 V)
Dårlig kjøleeffekt, innetemperaturen stiger. Kompressoren går kontinuerlig.	Luftingen rundt aggregatet er ikke tilstrekkelig.	Kontroller om luftgitteret er fritt. Flytt kjøleskapet til et annet sted.
	De innvendige veggene er tiliset.	Kontroller om kjøleskapdøren lukker riktig. Forsikre deg om at kjøleskapstetningen passer ordentlig og ikke er skadet. Avrim kjøleskapet.
	Temperaturen er stilt inn for høyt.	Still inn en lavere temperatur.
	Omgivelsestemperaturen er for høy.	Ta ut luftgitteret fra tid til annen, slik at den varme luften slipper raskere ut.
	Det ble plassert for mye matvarer i kjøleskapet på én gang.	Ta ut litt av matvarene.
	Det ble plassert for mye varme matvarer i kjøleskapet på én gang.	Ta ut de varme matvarene og la de kjøle seg ned før du setter dem inn.
	Kjøleskapet har ikke vært lenge i drift.	Kontroller temperaturen på nytt etter fire til fem timer.
	Kondensatoren er skitten.	Rengjør kondensatoren.
Viften er defekt.	Bytt viften.	
Dårlig kjøleeffekt, innetemperaturen stiger. Kompressoren går sjelden.	Batterikapasiteten er tom. Lad batteriet.	

Problem	Mulig årsak	Løsningsforslag
Dårlig kjøleeffekt, innvendig temperatur stiger. Kompressoren går ikke (batterikontakt).	Feil på forbindelsen mellom batteri og elektronikk.	Opprett forbindelse.
	Hovedbryteren er defekt (hvis en slik er montert).	Skift ut hovedbryteren.
	Ekstra ledningssikring avbrent (hvis dette er montert).	Skift ut sikringen.
	Batterispenningen er for lav.	Lad batteriet.
	Batterikapasiteten er for lav.	Skift ut batteriet.
	Ledningene er løse. Kontakten er dårlig (korrosjon).	Opprett forbindelse.
	Kabeltverrsnittet er for lite.	Skift ut kabelen.
	Kompressoren er defekt.	Kontakt et autorisert serviceverksted.
Uvanlige lyder.	En komponent til kjølekretsløpet kan ikke bevege seg fritt (ligger inntil veggen).	Bøy komponenten forsiktig vekk fra hindringen.
	Det er et fremmedlegeme inneklemt mellom kjøleenheten og veggen.	Fjern fremmedlegemet.
	Viftestøy.	Bytt viften.

Indikasjon på feil



MERK

- Alle feil indikeres av en LED-lampe som blinker rødt (se kapittel «Betjenings- og visningselementer» på side 140). Antall blink avhenger av feiltypen. Hvert blink varer i et kvart sekund. Etter blinkesekvensen følger en pause. Feilsekvensen gjentas hvert fjerde sekund.
- I ECO-, PERFORMANCE- og FREEZER-modus hører du et ekstra lydsignal.

Blinkefrekvens	Error	Mulig årsak
1	Under- eller overspenning	Forsyningsspenningen ligger utenfor det innstilte området.
2	Vifte-overstrøm	Viften belaster elektronikkenheten med mer enn 1 A.
3	Motoren starter ikke	Rotoren sitter fast. Differansetrykket i kjølesystemet er for høyt.
4	For lavt turtall	Hvis kjølesystemet er overbelastet, kan ikke motorens minimumsturtall opprettholdes.
5	Overoppheting av elektronikkenheten	Hvis kjølesystemet er for sterkt belastet eller ved for høy temperatur, blir elektronikken for varm.
Vedvarende	Temperatursensorfeil	Temperatursensoren er defekt.

Garanti

Lovmessig garantitid gjelder. Hvis produktet er defekt, ta kontakt med forhandleren eller produsentens filial i landet (se dometic.com/dealer).

Ved henvendelser vedrørende reparasjon eller garanti, må du sende med følgende dokumentasjon:

- Kopi av kvitteringen med kjøpsdato
- Årsak til reklamasjonen eller beskrivelse av feilen

Vær oppmerksom på at reparasjoner som utføres selv, eller som ikke utføres på en profesjonell måte, kan gå ut over sikkerheten og føre til at garantien blir ugyldig.

Avfallshåndtering



PASS PÅ!

Isolasjonen av kjøleapparatet inneholder antennelig cyklopentan og krever en spesiell bortskaffingsprosess. Lever kjøleleihenheten på slutten av sin levetid til egnet resirkuleringsstasjon.



- Lever emballasje til resirkulering så langt det er mulig.
- For å kaste produktet endelig ta kontakt med det lokale resirkuleringscenteret eller faghandler om hvordan du kan gjøre dette i overensstemmelse med gjeldende avfallshåndteringsforskrifter.

Tekniske spesifikasjoner

For den gjeldende EU-samsvarserklæringen for din enhet, se den aktuelle produksiden på dometic.com eller ta kontakt med produsenten direkte (se dometic.com/dealer).

Apparatet er i samsvar med forskriften UN ECE R10.

	NRX0035(E/C/S)	NRX0050(E/C/S)	NRX0060(E/C/S)
Innhold			
– Kjølerom (kun NRX0035–0130[C/S])	27,3 l	39,6 l	48,9 l
– Frysevarerom (kun NRX0035–0130[C/S])	4,4 l	4,4 l	6,1 l
– Total kapasitet	32,0 l	44,0 l	55,0 l
– Total kapasitet (frysevarerom fjernet)	34,0 l	46,0 l	58,0 l
Tilkoblingsspenning	12/24 V $\overline{=}$		
Forsyningsbatteribeskyttelse (12 V)			
– Utkoblingsspenning	10,4 V		
– Gjeninnkoblingsspenning	11,7 V		
Forsyningsbatteribeskyttelse (24 V)			
– Utkoblingsspenning	22,8 V		
– Gjeninnkoblingsspenning	24,2 V		
Klimaklasse	T		
Temperaturområde for lagring:			
– Kjølesystem	0 °C til +12 °C		
– Frysevarerom (kun NRX0035–0130[C/S])	–15 °C til –5 °C		

	NRX0035(E/C/S)	NRX0050(E/C/S)	NRX0060(E/C/S)
- Freezer-modus (kun NRX0035-0130[C/S])	-6 °C		
Tiltentk omgivelsestemperatur ved bruk	+16 °C til +43 °C		
Kjølemiddel	R134a		
Kjølemiddelmengde	24 g	26 g	30 g
CO ₂ -ekvivalent	0,034 t	0,037 t	0,043 t
GWP-verdi	1430		
Støyemisjon (EN60704)	40 – 45 dB(A)		
Mål H x B x D	525 x 380 x 355 mm (uten kompressor og avstandsholder) 525 x 380 x 480 mm (med kompressor og avstandsholder)	525 x 380 x 510 mm	525 x 448 x 537 mm
Nettovekt	E: 15,0 kg C, S: 16,0 kg	E: 16,0 kg C, S: 17,0 kg	E: 16,0 kg C, S: 17,0 kg
Maksimal last			
- Per dørhylle	4,0 kg	4,0 kg	5,0 kg
- Per dør	E: 4,0 kg C/S: 8,0 kg	E: 4,0 kg C/S: 8,0 kg	E: 5,0 kg C/S: 10,0 kg

	NRX0080(E/C/S)	NRX0115(E/C/S)	NRX0130(E/C/S)
Innhold			
- Kjølerom (kun NRX0035 – 0130[C/S])	68,4l	104,5l	118,0l
- Frysevarerom (kun NRX0035-0130[C/S])	6,6l	8,2l	8,2l
- Total kapasitet	75,0l	113,0l	126,0l
- Total kapasitet (frysevarerom fjernet)	78,0l	116,0l	130,0l
Tilkoblingsspenning	12/24 V ₌₌₌		
Forsyningsbatteribeskyttelse (12 V)			
- Utkoblingsspenning		10,4 V	
- Gjeninnkoblingsspenning		11,7 V	
Forsyningsbatteribeskyttelse (24 V)			
- Utkoblingsspenning		22,8 V	
- Gjeninnkoblingsspenning		24,2 V	
Klimaklasse	T		

	NRX0080(E/C/S)	NRX0115(E/C/S)	NRX0130(E/C/S)
Temperaturområde for lagring <ul style="list-style-type: none"> - Kjølesystem - Frysevarerom (kun NRX0035–0130[C/S]) - Freezer-modus (kun NRX0035–0130C/S) 	0 °C til +12 °C -15 °C til -5 °C -6 °C		
Tiltenkt omgivelsestemperatur ved bruk	+16 °C til +43 °C		
Kjølemiddel	R134a		
Kjølemiddelmengde	32 g	40 g	40 g
CO2-ekvivalent	0,046 t	0,057 t	0,057 t
GWP-verdi	1430		
Støyemisjon (EN60704)	40 – 45 dB(A)		
Mål H x B x D	625 x 475 x 537 mm	745 x 525 x 568 mm	812 x 525 x 568 mm
Nettovekt	E: 18,0 kg C, S: 20,0 kg	E: 24,0 kg C, S: 25,0 kg	E: 25,0 kg C, S: 26,0 kg
Maksimal last <ul style="list-style-type: none"> - Per dørhulle - Per dør 	5,0 kg 10,0 kg	6,0 kg E: 12,0 kg C/S: 18,0 kg	6,0 kg E: 12,0 kg C/S: 18,0 kg

Lue nämä ohjeet huolellisesti ja noudata kaikkia tämän tuotteen käyttöohjeissa annettuja ohjeita, määräyksiä ja varoituksia. Näin varmistat, että tuotteen asennus, käyttö ja huolto sujuu aina oikein. Näiden ohjeiden TÄYTYÄ jäädä tuotteen yhteyteen.

Käyttämällä tuotetta vahvistat lukeneesi kaikki ohjeet, määräykset ja varoitukset huolellisesti ja että ymmärrät ja hyväksyt tässä annetut ehdot. Sitoudut käyttämään tuotetta ainoastaan sen käyttötarkoitukseen ja ilmoitetuissa käyttökohteissa ja noudattaen tässä tuotteen käyttöohjeissa annettuja ohjeita, määräyksiä ja varoituksia sekä voimassa olevia lakeja ja määräyksiä. Tässä annettujen ohjeiden ja varoitusten lukematta ja noudattamatta jättäminen voi johtaa omaan tai muiden loukkaantumiseen, tuotteen vaurioitumiseen tai muun ympärillä olevan omaisuuden vaurioitumiseen. Tähän tuotteen käyttöohjeeseen, ohjeisiin, määräyksiin ja varoituksiin sekä oheisdokumentteihin voidaan tehdä muutoksia ja niitä voidaan päivittää. Katso ajantasaiset tuotetiedot osoitteesta documents.dometic.com.

Sisältö

Symbolien selitykset	149
Turvallisuusohjeet	149
Toimituskokonaisuus	151
Lisävarusteet	151
Käyttötarkoitus	152
Tekninen kuvaus	152
Käyttö	154
Puhdistus ja hoito	156
AC/DC-sovittimen asennus	156
Vianetsintä	157
Takuu	159
Hävittäminen	159
Tekniset tiedot	159

Symbolien selitykset



VAARA!

Turvallisuusohjeet: Viittaa vaaralliseen tilanteeseen, joka johtaa kuolemaan tai vakavaan loukkaantumiseen, jos sitä ei vältetä.



VAROITUS!

Turvallisuusohjeet: viittaavat vaaralliseen tilanteeseen, joka voi johtaa kuolemaan tai vakavaan loukkaantumiseen, jos ohjeita ei noudateta.



HUOMIO!

Turvallisuusohjeet: viittaavat vaaralliseen tilanteeseen, joka voi johtaa lievään tai kohtalaiseen loukkaantumiseen, jos ohjeita ei noudateta.



HUOMAUTUS!

viittaavat tilanteeseen, joka voi johtaa esi-
nevahinkoon, jos ohjeita ei noudateta.



OHJE

Tuotteen käyttöä koskevia lisätietoja.

Turvallisuusohjeet

Perusturvallisuus



VAROITUS! Näiden varoitusten noudattamatta jättäminen voi johtaa kuolemaan tai vakavaan vammaan.

Sähköiskun vaara

- Jääkaapin saavat asentaa ja irrottaa ainoastaan tehtävään pätevät henkilöt.
- Jääkaappia ei saa ottaa käyttöön, jos siinä on näkyviä vaurioita.
- Ainoastaan ammattilaiset saavat korjata tätä jääkaappia. Epäasianmukaisista korjauksista saattaa aiheutua huomattavia vaaroja tai vahinkoa jääkaapille.
- Jos tämän jääkaapin liitäntäjohto vaurioituu, valmistajan tai valtuutetun asiakaspalvelun tai vastaavasti pätevän henkilön pitää vaihtaa se vaaran välttämiseksi.
- Kun sijoitat jääkaappia paikalleen, varmista, ettei virtajohto tartu kiinni mihinkään eikä vaurioiduu.
- Älä sijoita siirrettäviä pistorasialistoja tai siirrettäviä virtalähteitä jääkaapin taakse.
- Liitä laite pistorasiaan, jolla liitäntä on varmasti tukeva, etenkin jos laite täytyy maadoittaa.

Räjähdyksivaara

- Älä säilytä jääkaapissa räjähdysalttiita esineitä kuten aerosolipurkkeja, joissa on ponneainetta.

Terveysvaara

- Tätä jääkaappia voivat käyttää valvonnan alaisuudessa myös vähintään 8-vuotiaat lapset samoin kuin henkilöt, joiden fyysiset, aistinvaraiset tai henkiset kyvyt ovat rajoittuneet tai joilta puuttuu laitteen käytön vaatima kokemus tai tietämys, mikäli edellä mainittuja henkilöitä on opastettu käyttämään jääkaappia turvallisesti ja mikäli henkilöt ymmärtävät laitteen käyttöön liittyvät riskit.
- 3–8-vuotiaat lapset saavat täyttää ja tyhjentää jääkaappia.
- Lapset eivät saa puhdistaa laitetta eivätkä ryhtyä käyttäjän suoritettavaksi tarkoitettuihin huoltotoihin ilman valvontaa.
- Lapsia tulee valvoa sen varmistamiseksi, etteivät he leiki jääkaapilla.

Lasten loukkuun jäämisen vaara

- Varmista, että hyllyt on asennettu ja varmistettu niin, etteivät lapset voi lukita itseään jääkaapin sisälle.
- Ennen kuin hävität vanhan jääkaapin:
 - Irrota laatikko.
 - Jätä hyllyt jääkaappiin, jotta lapset eivät voi kiivetä kaapin sisälle.
 - Nosta ovet pois paikaltaan.



HUOMIO! Näiden varoitusten noudattamatta jättäminen voi johtaa vähäiseen tai kohtalaiseen vammaan.

Terveysvaara

- Jääkaappi on kiinnitettävä asennusohjeen mukaisesti, jotta jääkaapin epävakaudesta aiheutuva vaara voidaan välttää.
- Pidä jääkaapissa ja sen syvennyksessä tai upotuskalusteissa olevat tuuletusaukot vapaina esteistä.
- Älä käytä muita kuin valmistajan suosittelemia välineitä tai muita keinoja sulatuksen nopeuttamiseen.
- Älä missään tapauksessa avaa tai vaurioita jäähdytyskiertoa.
- Älä käytä jääkaapin sisällä sähkölaitteita, ellei valmistaja suosittele näitä sähkölaitteita tähän tarkoitukseen.

Loukkaantumiswaara

- Älä käytä tai säilytä syttyviä materiaaleja tässä jääkaapissa tai sen lähellä.
- Älä aseta mitään jääkaapin päälle tai sitä vasten.
- Älä tee tähän jääkaappiin mitään muutoksia.



HUOMAUTUS! Vahingonvaara

- Vertaa tietolevyn jännitetietoja käytettävissä olevaan energiansyöttöön.
- Älä altista jääkaappia lämpölähteille (lämmitys, suora auringonpaiste, kaasu-uunit jne.).
- Huolehdi siitä, että kondenssiveden tyhjennysaukko pysyy aina puhtaana.
- Älä puhdistajajoneuvun tuuletusritilän ympäristöä korkeapainepesurilla.
- Jääkaappia ei saa asettaa alttiiksi sateelle.

Turvallisuus käytössä



VAARA! Näiden varoitusten noudattamatta jättäminen johtaa kuolemaan tai vakavaan vammaan.

Sähköiskun vaara

- Älä kosketa avojohtimia koskaan paljain käsin.
- Huolehdi ennen jääkaapin käyttöönottoa siitä, että johto ja pistoke ovat kuivia.



HUOMIO! Näiden varoitusten noudattamatta jättäminen voi johtaa vähäiseen tai kohtalaiseen vammaan.

Terveysvaara

- Varmista, että panet jääkaappiin vain esineitä tai tuotteita, joita saa säilyttää valitussa lämpötilassa.
- Elintarvikkeita saa säilyttää vain alkuperäispakkauksissa tai tarkoitukseen sopivissa astioissa.
- Oven avaaminen pitkiksi ajoiksi voi merkittävästi nostaa lämpötilaa jääkaapin lokeroissa.
- Puhdista säännöllisesti pinnat, jotka voivat joutua kosketuksiin elintarvikkeiden ja suojaamattomien viemärijärjestelmän osien kanssa.
- Säilytä raaka liha ja kala jääkaapissa sopivissa säilytysastioissa, niin että ne eivät ole kosketuksissa muiden elintarvikkeiden kanssa eikä niistä voi valua mitään muihin elintarvikkeisiin.
- Jos jääkaappi jätetään tyhjäksi pitkäksi ajaksi:
 - Kytke jääkaappi pois päältä.
 - Sulata jääkaappi.
 - Puhdista ja kuivaa jääkaappi.
 - Jätä ovi auki, jotta jääkaapin sisälle ei pääse muodostumaan hometta.

Loukkaantumiswaara

- Älä koske saraan.
- Sulje ja salpaa jääkaapin ovi ennen ajon alkua.

- Jääkaapin taustapuolella oleva kylmäkoneisto kuumenee käytössä voimakkaasti. Suojaudu kosketukselta lämpöä johtavien osien kanssa, kun otat tuuletusritilät paikoiltaan.



HUOMAUTUS! Vahingonvaara

- Älä nojaa avointa jääkaapin ovea vasten.
- Sijoita painavat esineet kuten pullot ja tölkit aina jääkaapin oveen, vihanneuskaukaloon tai alimalle hyllylle.
- Jos jääkaapissa on kaksiosainen ovi eikä ovea ei ole lukittu oikein vastakkaiselta puolelta, työnnä ovea kyseisen puolen ylä- ja alaosasta, kunnes ovi lukittuu paikalleen.
- Huolehdi siitä, ettei tuuletusaukkoja peitetä.
- Ylikuumenemisvaara!**
Huolehdi aina siitä, käytössä syntyvä lämpö saadaan johdettua riittävän hyvin pois. Huolehdi siitä, että jääkaappi on riittävän etäällä seinistä tai esineistä, jotta ilma pääsee kiertämään.
- Älä täytä sisätilaa jäällä tai nesteellä.
- Suojaa jääkaappi ja johto kuumuudelta ja kosteudelta.



OHJE

- Ota yhteyttä ajoneuvosi valmistajaan, jos ajoneuvosi akkuohjaus kytkee jääkaapin pois päältä akun suojaamiseksi.
- Aseta jääkaapin ovi ja pakastimen ovi talviasentoon, jos jääkaappia ei ole määrä käyttää pitkään aikaan. Näin vältetään homeen muodostuminen.
- Valitse keskimääräinen lämpötila-asetus, jos ympäristön lämpötila on +15 °C ... +25 °C.
- Huomaa seuraava ruokahävikin välttämiseksi:
 - Pidä lämpötilan heilahtelu mahdollisimman pienenä. Avaa pakastin vain tarvittaessa ja vain niin pitkäksi aikaa kuin on tarpeen. Säilytä elintarvikkeet niin, että ilma pääsee kiertämään hyvin.
 - Jos lämpötilaa voidaan säätää: Säädä lämpötila elintarvikkeiden määrää ja tyyppiä vastavaksi.
 - Sijoittele erityyppiset elintarvikkeet kuvien esittämällä tavalla.
 - Elintarvikkeeseen voi helposti tarttua hajua tai makua tai siitä voi irrota näitä. Säilytä elintarvikkeet aina peitettyinä tai suljetuissa astioissa/pulloissa.

Turvallisuus tasavirtakäytössä



HUOMAUTUS! Vahingonvaara

- Valitse tasavirtakäyttö ainoastaan, kun ajoneuvon moottori on käynnissä ja tuottaa tarpeeksi jännitettä tai kun käytät akkuvahua.

Turvallisuus vaihtovirtakäytössä



HUOMAUTUS! Vahingonvaara

- Vertaa tyyppikilven jännitetietoja käytettävissä olevaan energiansyöttöön.
- Liitä jääkaappi vain siihen kuuluvalla liitäntäjohdolla vaihtovirtaverkkoon.
- Koskaan irrota pistoketta pistorasiasta johdosta vetämällä.

Toimituskokonaisuus

Määrä	Kuvaus
1	Kompressorijääkaappi
1	Tyhjennyskulma
1	Pikakäyttöohje
1	Käyttöohje (vain verkkoversio)
1	Asennusohje

Lisävarusteet

Saatavissa lisävarusteena (ei sisälly toimituskokonaisuuteen):

Kuvaus	Tuotenro
Liukusarana	9620012939
Kiinnityskehys, mukaan lukien alakehys	
– NRX0035, NRX0050	9620012877
– NRX0060	9620012881
– NRX0080	9620012882
– NRX0115	9620012878
– NRX0130	9620012876

Kuvaus	Tuotenro
Kiinnityskehys, mukaan lukien alakehys (musta)	
– NRX0035, NRX0050	9620012874
– NRX0060	9620012875
– NRX0080	9620012880
– NRX0115	9620012879
– NRX0130	9620012883
Korvaava hylly poistetun pakastelokeron tilalle	
– NRX0035, NRX0050	9620012933
– NRX0060	9620012938
– NRX0080	9620012935
– NRX0115, NRX0130	9620012932
Pakastelokero	
– NRX0035, NRX0050	9620012931
– NRX0060	9620012936
– NRX0080	9620012934
– NRX0115, NRX0130	9620012937
Säilytysarja	9600006299
AC/DC-sovitin	9620012940

Käyttötarkoitus

Jääkaappi on tarkoitettu seuraaviin:

- Asennus matkailuvaunuihin, asuntoautoihin, veneisiin ja kuorma-autoihin
- Elintarvikkeiden jäähdyttäminen ja kylmäsäilytys
- **Vain NRX0035–0130(C/S):** Pakasteiden säilytys

Tätä jääkaappia **ei** tarkoitettu kaupalliseen, jakelu- eikä kotitalouskäyttöön.

Jääkaappi **ei** sovellu:

- Lääkkeiden säilyttämiseen
- Syövyttävien aineiden tai liuottimia sisältävien aineiden säilyttämiseen
- Elintarvikkeiden nopeaan pakastamiseen

Pakastelokerot sopivat pakastettujen elintarvikkeiden säilyttämiseen, jäätelön säilyttämiseen ja valmistamiseen sekä jääkuutioiden valmistamiseen.

Laite ei sovellu aiemmin sulatettujen elintarvikkeiden pakastamiseen.

Jääkaappi on tarkoitettu asennettavaksi kaapistoon tai asennussyvennykseen.

Ympäristön lämpötila +16 °C ... +43 °C välillä ja 90 %:n enimmäiskosteus takaavat parhaan jäähdytystehon.

Tämä tuote soveltuu ainoastaan näissä ohjeissa ilmoitettuun käyttötarkoitukseen ja käyttökohteeseen.

Näistä ohjeista saat tuotteen asianmukaiseen asennukseen ja/tai käyttöön tarvittavat tiedot. Väärin tehdyn asennuksen ja/tai väärän käyttötavan tai vääränlaisen huollon seurauksena laite ei toimi tyydyttävästi, ja se saattaa mennä epäkuuntoon.

Valmistaja ei ota vastuuta tapaturmista tai tuotevaurioista, jotka johtuvat seuraavista:

- Väärin tehty asennus tai liitäntä, ylijännite mukaan lukien
- Väärin tehty huolto tai muiden kuin valmistajalta saatavien alkuperäisten varaosien käyttö
- Tuotteeseen ilman valmistajan nimenomaista lupaa tehdyt muutokset
- Käyttö muuhun kuin tässä ohjeessa ilmoitettuun tarkoitukseen

Dometic pidättää itsellään oikeuden muutoksiin tuotteen ulkonäössä ja spesifikaatioissa.

Tekninen kuvaus

Jääkaappi on kompressorijääkaappi. Jääkaappi sopii käytettäväksi 12 V- tai 24 V-tasajännitteellä, ja sitä voidaan siten käyttää myös esim. camping-matkoilla tai veneissä.

Jääkaappi voidaan muuntaa AC/DC-yksiköksi kiinnitettävän AC/DC-sovittimen avulla (lisävarusteet).

NRX0035–0130(C/S): Mallissa on tehdasasennettu pakastelokero, jonka voi poistaa ja asentaa takaisin paikalleen.



Jääkaapin ovesa on lukitusmekanismi, joka toimii myös kuljetustukena.

Kaikki jäähdytyslaitteessa käytetyt materiaalit ovat elintarvikkeille harmittomia.

Laitekuvaus

Nro kohdassa kuva  , sivulla 3	Selitys
1	Ovihylly (vain NRX0035–0130[C/S], NRX0080–0130[E])
2	Pullohylly
3	Kondensatin poistojohdin
4	Vihanneslaatikko (vain NRX0035–0130[C/S])
5	Hyllytaso
6	Näytöllä varustettu ohjauspaneeli
7	Pakastelokero (vain NRX0035 – 0130[C/S])
8	Tuuletuksen ovisalpa

Käyttö- ja näyttölaitteet

Nro kohdassa kuva  , sivulla 3	Selitys
1	Oven avauksen infrapuna-anturi
2	 Virtapainike
3	 Jäähdytystason asetuspainike
4	Kompressorin ja virheilmaisimen LED
5	 Käyttötilapainike
6	Sisävalaistus
7	Jäähdytystason ilmaisimen LEDit  Jäähdytystaso 5  Jäähdytystaso 4  Jäähdytystaso 3  Jäähdytystaso 2  Jäähdytystaso 1
8	Käyttötilan ilmaisimen LEDit





Kompressorin ja virheilmaisimen LED

Kompressorin ja virheilmaisimen LED ilmaisee kompressorin käyttötilan tai virheen:

Väri	Kuvaus
valkoinen	Kompressori on päällä
oranssi	Kompressori on pois päältä
Oranssi (vilkkuu)	Virhe (kap. "Virheen näyttö" sivulla 158)

Käyttötilan ilmaisimen LEDit

Käyttötilan ilmaisimen LEDit ilmaisevat seuraavat asetusvaihtoehdot:

Symboli	Kuvaus
	ECO-tila: Käyttö pienemmällä energiankulutuksella. Jäähdytystaso 1 – 3
	QUIET-tila: Käyttö pienemmällä melutasolla. Jäähdytystaso 1 – 4
	PERFORMANCE-tila Jäähdytystaso 1 – 5
	FREEZER-tila (vain NRX0035–0130[C/S]): Käyttö pakastelokeron ollessa poistettuna. Jääkaapin koko sisätilan jäähdytys –6 °C:n lämpötilaan

Käyttö

Ennen ensimmäistä käyttökertaa



OHJE

- Älä säilytä jääkaapissa tuotteita ensimmäisten 4 tunnin aikana käynnistyksen jälkeen.
- Kun jääkaappi otetaan ensimmäistä kertaa käyttöön, voi muodostua hajua, joka haihtuu muutaman tunnin kuluttua. Tuuleta asuintila hyvin.
- Seuraavat tekijät voivat vaikuttaa jäähdytystehoon:
 - ympäristön lämpötila (esimerkiksi jos ajoneuvo on suorassa auringonpaisteessa),
 - jäähdytettävien elintarvikkeiden määrä,
 - oven avaamistiheys

- ▶ Puhdista jääkaapin sisäpuoli hygieniasyistä (katso kap. "Puhdistus ja hoito" sivulla 156).
- ▶ Pysäköi ajoneuvo vaakasuooraan, etenkin jääkaapin käyttöönoton ja täytön ajaksi ennen matkaan lähtöä.

Elintarvikkeiden säilyttämistä koskevia tietoja



HUOMIO! Terveysvaara

Jos jääkaappi on pitkään alttiina alle +10 °C:n ympäristönlämpötilalle, pakastelokeron lämpötilan säätöä ei voida enää taata. Tämä voi saada pakastelokeron lämpötilan nousemaan ja siellä olevat ruoat sulamaan.



HUOMAUTUS! Vahingonvaara

- Huomioi jääkaappia täyttäessäsi ovi-hyllyn ja oven enimmäiskuormitus (katso kap. "Tekniset tiedot" sivulla 159).
- Älä säilytä hiilihappopitoisia juomia pakastelokerossa.

- ▶ Säilytä elintarvikkeet siten kuin kohdassa kuva **3**, sivulla 4 on esitetty.

Energian säästäminen

- Avaa jääkaappi vain silloin ja vain niin pitkäksi aikaa kuin on tarpeen.
- Anna lämpimien elintarvikkeiden jäähtyä, ennen kuin panet niitä laitteeseen kylmäsäilytettäviksi.
- Sulata jääkaappi heti, kun siihen on muodostunut jääkerros.
- Vältä tarpeettoman matalaa sisälämpötilaa.
- Ihanteellisen energiankulutuksen saavuttamiseksi laita sijoita ja laatikot niin kuin ne olivat toimituksen yhteydessä.
- Varmista säännöllisin määräajoin, että oven tiiviste istuu kunnolla.
- Puhdista lauhdutin säännöllisin väliajoin pölystä ja liasta.

Jääkaapin oven avaaminen



OHJE

Vedä kahvasta oven kätisyyden vastakkaiselta puolelta. Huomaa liukusäätimen asento. Tutustu siihen liittyvään asennusohjeeseen.

- ▶ Avaa jääkaapin ovi kuvassa kuva **4**, sivulla 4 esitetyllä tavalla.

Jääkaapin oven sulkeminen ja lukitseminen



HUOMIO! Loukkaantumiskaava

Jos ovea ei ole lukittu oikein, työnnä ovea varovasti oven ylä- ja alaosasta, kunnes ovi lukittuu paikalleen.



OHJE

Jääkaapin ovelta on lukitusmekanismi, joka toimii myös kuljetustukena.

- ▶ NRX0035–0130(E): Paina ovi kiinni siten, että kuulet selvästi naksahdusäänen ylhäältä (kuva **5**, sivulla 5).
 - ▶ NRX0035–0130(C/S): Paina ovi kiinni siten, että kuulet selvästi naksahdusäänen ylhäältä ja alhaalta (kuva **6**, sivulla 5).
- ✓ Ovi on nyt kiinni ja lukittu.

Päälle ja pois kytkeminen



OHJE

Kytke jääkaappi aina pois päältä, jos et aio käyttää sitä pitkään aikaan.

- Se kytketään päälle painamalla painiketta kerran vähintään 2 sekuntia.
- ✓ Jääkaappi kytkeytyy päälle viimeksi valitulla jäähdytystasolla ja käyttötilalla.
- Laite kytketään pois päältä painamalla painiketta vähintään 2 sekuntia.

Käyttötilojen asettaminen



OHJE

Käyttötilan ECO, PERFORMANCE tai FREEZER valinnan jälkeen jääkaappi pysyy kyseisessä käyttötilassa, kunnes sitä muutetaan seuraavan kerran.

- Voit asettaa käyttötilan painamalla -painiketta useita kertoja, kunnes kyseisen käyttötilan ilmaisimen LED syttyy.

Jääkaapissa on seuraavat käyttötilat:

ECO-tilan käyttäminen

ECO-tilan ollessa aktivoituna jääkaappi toimii pienemmällä energiankulutuksella jäähdytystasoilla 1 – 3.

- ✓ ECO-tilan ilmaisimen LED ja jäähdytystason ilmaisimen valitun jäähdytystason LED palavat.

QUIET-tilan käyttäminen

QUIET-tilan ollessa aktivoituna jääkaappi toimii pienemmällä melutasolla jäähdytystasoilla 1 – 4.



OHJE

- QUIET-tila ei ole käytettävissä, jos jääkaappi käy FREEZER-tilassa.
- QUIET-tilan ollessa käytössä jääkaappi pysyy tässä tilassa 8 tuntia ja palaa sitten edelliseen valittuun tilaan (ECO- tai PERFORMANCE-tila).

- ✓ QUIET-tilan ilmaisimen LED ja jäähdytystason ilmaisimen valitun jäähdytystason LED palavat.

PERFORMANCE-tilan käyttäminen

PERFORMANCE-tilan ollessa aktivoituna jääkaappi käy vakiotilassa jäähdytystasoilla 1 – 5.

- ✓ PERFORMANCE-tilan ilmaisimen LED ja jäähdytystason ilmaisimen valitun jäähdytystason LED palavat.

FREEZER-tilan käyttäminen

FREEZER-tilan ollessa aktivoituna jääkaapin koko sisätila jäähdytetään -6°C :n lämpötilaan.



OHJE

Poista pakastinlokerot, jotta voit käyttää FREEZER-tilaa.

- ✓ FREEZER-tilan ilmaisimen LED ja jäähdytystason ilmaisimen kaikki LED-valot palavat yhtäjaksoisesti.

Jäähdytystehon säätäminen

Huomaa seuraava ruokahävikin välttämiseksi:

- Pidä lämpötilan heilahtelu mahdollisimman pienenä. Avaa jääkaappi vain silloin ja vain niin pitkäksi aikaa kuin on tarpeen. Säilytä elintarvikkeet niin, että ilma pääsee kiertämään hyvin.
- Säädä lämpötila elintarvikkeiden määrää ja tyyppiä vastaavaksi.
- Sijoittele erityyppiset elintarvikkeet kuvien esittämällä tavalla.
- Elintarvikkeeseen voi helposti tarttua hajua tai makua tai siitä voi irrota näitä. Säilytä elintarvikkeet aina peitettyinä tai suljetuissa astioissa/pulloissa.
- Jäähdytystaso asetetaan painamalla painiketta niin monta kertaa, että haluttu jäähdytystaso on saavutettu.

Hyllyjen sijoittelun muuttaminen



VAROITUS! Lasten loukkuun jäämisen vaara

NRX0060-0130 Kaikki hyllyt on kiinnitetty paikalleen, jotta lapset eivät voi kii- vetä jääkaappiin.

- Poista hyllyt paikaltaan vain puhdistusta varten.
- Asenna ja lukitse hyllyt takaisin paikalleen.



OHJE

Poista pakastelokero ennen hyllyjen sijoittelun muuttamista, jotta takahyllyn nupit ovat paremmin ulottuvilla.

- Muuta hyllyjen sijoittelua kuvassa kuva **7**, sivulla 5 esitetyllä tavalla kuvan kuva **8**, sivulla 6 mukaiseksi.

Pakastelokeron poistaminen



HUOMAUTUS! Vahingonvaara

- Sulje pakastelokeron ovi pakastelokeron poistamiseksi.
- Pidä kiinni pakastelokeron pohjasta. Älä vedä pakastelokeron ovesta.
- Säilytä pakastelokeroa kuivassa ja turvallisessa paikassa.

- Poista pakastelokero kuvassa kuva **9**, sivulla 6 esitetyllä tavalla.

Puhdistus ja hoito



VAROITUS! Sähköiskun vaara

Erota jääkaappi energialähteestä aina ennen laitteen puhdistamista ja huoltamista.



HUOMAUTUS! Vahingonvaara

- Älä puhdista syövyttävillä puhdistusaineilla äläkä kovilla esineillä.
- Älä missään tapauksessa poista jäätä tai irrota kiinni jäätyneitä esineitä kovilla tai terävillä välineillä.
- Varo, ettei vesipisaroita putoa tiivisteisiin. Se voi vaurioittaa elektroniikkaa.



HUOMAUTUS! Vahingonvaara

Vaaran välttämiseksi valonlähteen voi vaihtaa vain valmistaja, asiakaspalvelu tai henkilö, jolla on vastaava pätevyys.

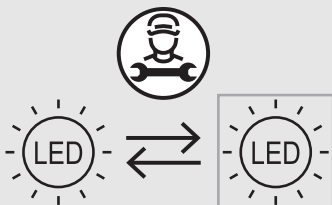

- Puhdista laite sisältä ja ulkoa kostealla liinalla säännöllisin väliajoin ja aina, kun laite likaantuu.
- Pyyhi kylmälaite puhdistamisen jälkeen liinalla kuivaksi.
- Puhdista tiivistyneen veden poistoliitäntä säännöllisesti. Puhdista tiivistyneen veden poistoliitäntä tarvittaessa. Jos liitäntä on tukkeutunut, sulamisvesi kerääntyy jääkaapin pohjalle.

Jäähdytyskierto

Jäähdytyskiertoa ei tarvitse huoltaa.

Jääkaapin sulattaminen



HUOMAUTUS! Vahingonvaara

Älä yritä nopeuttaa sulamisprosessissa mekaanisten tai muunlaisten apuvälineiden avulla.



OHJE

Ajan mittaan jääkaapin takaseinään muodostuu huurretta. Kun huurrekerroksen paksuus on noin 3 mm, jääkaappi on syytä sulattaa.

- Sulata jääkaappi kuvassa kuva **10**, sivulla 7 esitetyllä tavalla.

Jääkaapin oven asettaminen talviasentoon



HUOMIO! Loukkaantumiswaara

Talviasentoa ei saa käyttää ajon aikana.



OHJE

Aseta jääkaapin ovi talviasentoon, jos tarkoituksenas ei ole käyttää laitetta pitkään aikaan. Näin vältetään homeen muodostuminen.

1. Sulata jääkaappi (katso kap. "Jääkaapin sulattaminen" sivulla 156).
2. Aseta jääkaapin ovi talviasentoon, katso kuva **11**, sivulla 8 – kuva **12**, sivulla 8.

AC/DC-sovittimen asennus

- Asenna AC/DC-sovitin (lisävaruste) kuvassa kuva **13**, sivulla 8 esitetyllä tavalla.

Vianetsintä



OHJE

Varmista, että vetoauton syöttöjännite asuntovaunun 12 V:n sähkölaitteille on ajon aikana riittävä. Siten sähkölaitteita voi käyttää turvallisesti. Eräissä ajoneuvoissa akun akunhallintajärjestelmä saattaa katkaista automaattisesti virran sähkölaitteista ajoneuvon akun suojaamiseksi. Pyydä tietoja ajoneuvosi valmistajalta.

Häiriö	Mahdollinen syy	Ratkaisuehdotus
Jääkaappi ei toimi.	Tasavirtajohdon sulake on palanut. Ajoneuvosulake on palanut. Ajoneuvon akku on purkautunut. Sytytysvirtaa ei ole kytketty päälle. Kompressorin lämpötila on liian matala (<0 °C). Jääkaappi kytketty automaattisesti pois, jos jännite ei ole riittävä. (Poiskytkentäjännite: 10,4 V)	Sulake on vaihdettava. Ota yhteyttä valutettuun huoltopalveluun. Vaihda ajoneuvosulake. (Katso ohjeet ajoneuvosi käyttöohjeista.) Tarkasta ajoneuvon akku ja lataa se. Kytke sytytys päälle. Sulje/peitä kaikki ulkoiset tuuletusrilät kokonaan eristävällä materiaalilla. Lataa akku. Jääkaappi käynnistyy uudelleen automaattisesti. (Päällekytkentäjännite: 11,7 V)
Jäähdytysteho heikenee, sisälämpötila nousee. Kompressorikäy jatkuvasti.	Tuuletus kylmäkoneiston ympärillä on riittämätön. Sisäseinät ovat jäässä. Lämpötila on säädetty liian korkeaksi. Ympäristön lämpötila on liian korkea. Jääkaappiin on sijoitettu liian paljon elintarvikkeita kerrallaan. Jääkaappiin on sijoitettu liian paljon lämpimiä elintarvikkeita kerrallaan. Jääkaappi ei ole ollut vielä pitkään käytössä. Kondensaattoriyksikkö on likainen. Puhallin on rikki.	Tarkasta, etteivät tuuletusrilät ole minkään peitossa. Siirrä jääkaappi toiseen paikkaan. Tarkasta, sulkeutuuko jääkaapin ovi kunnolla. Varmista, että jääkaapin tiiviste on ehjä ja asennettu oikein paikalleen. Sulata jääkaappi. Aseta matalampi lämpötila. Irrota tuuletusrilät väliaikaisesti, jotta lämmin ilma pääsee poistumaan nopeammin. Poista joitakin elintarvikkeita. Ota lämpimät elintarvikkeet pois ja anna niiden jäähtyä ennen jääkaappiin sijoittelua. Tarkista lämpötila uudelleen neljän, viiden tunnin kuluttua. Puhdista lauhdutin. Vaihda tuuletin.
Jäähdytysteho heikenee, sisälämpötila nousee. Kompressorikäy harvoin.	Akku on tyhjä.	Lataa akku.

Häiriö	Mahdollinen syy	Ratkaisuehdotus
Jäähdytysteho heikenee, sisälämpötila nousee. Kompressor ei käy (akkuliitäntä).	Katkos akun ja elektroniikan välisessä liitäntässä. Pääkytkin on viallinen (jos sellainen on asennettu). Lisäjohtosulake on palanut (jos sellainen on asennettu). Akkujännite on liian pieni. Akkukapasiteetti on liian vähäinen. Johtojen liitännät ovat löysät. Kontakti on huono (korroosio). Johdon poikkipinta-ala on liian pieni. Kompressorissa on vikaa.	Yhdistä liitäntä. Vaihda pääkytkin. Vaihda syöttöjohdon sulake. Lataa akku. Vaihda akku uuteen. Yhdistä liitäntä. Vaihda kaapeli. Ota yhteyttä valutettuun huoltopalveluun.
Epätavallisia ääniä.	Jokin jäähdytyskierron osa ei pääse liikumaan vapaasti (osa on kiinni seinämässä). Vieras esine on jumissa kylmäkoneen ja seinän välissä. Tuuletinmelua.	Käännä osa varovasti irti esteestä. Ota vieras esine pois. Vaihda tuuletin.

Virheen näyttö



OHJE

- Kaikki virheet ilmaistaan virheilmaisimen LED-valon punaisella vilkunnalla (katso kap. "Käyttö- ja näyttölaitteet" sivulla 153). Vilkahduksien määrä riippuu iästä. Yksi vilkahdus kestää aina sekunnin neljäsosan. Vilkahdusten sarjaa seuraa tauko. Vian osoittava jakso toistuu aina neljän sekunnin välein.
- ECO-, PERFORMANCE- ja FREEZER-tilassa kuuluu lisäksi äänimerkki.

Vilkunta- taajuus	Error	Mahdollinen syy
1	Ali- tai ylijännite	Syöttöjännite on säädetyn alueen ulkopuolella.
2	Tuulettimen ylivirta	Tuuletin kuormittaa elektroniikkayksikköä yli 1 A -virralla.
3	Moottori ei käynnisty	Roottori on jumissa. Jäähdytysjärjestelmän paine-ero on liian suuri.
4	Liian matala kierros-luku	Jos jäähdytysjärjestelmää kuormitetaan liikaa, moottorin minimikierros-lukua ei voida pitää yllä.
5	Elektroniikkayksikön yllämpö	Elektroniikka kuumenee liikaa, kun jäähdytysjärjestelmää kuormitetaan liikaa tai lämpötila on liian korkea.
Jatkuva	Lämpötila-anturin virheet	Lämpötila-anturi on viallinen.

Takuu

Tuotetta koskee lakisääteinen tuotevastuu-aika. Jos tuote on viallinen, ota yhteyttä jälleenmyyjään tai valmistajan toimipisteeseen omassa maassasi (ks. dometic.com/dealer).

Jos lähetät tuotteen korjattavaksi, liitä korjaus- ja takuukäsittelyä varten mukaan seuraavat asiakirjat:

- Kopio kuitista, jossa näkyy ostopäivä
- Valitusperuste tai vikakuvaus

Huomaa, että itse tai väärin tehty korjaus voi vaarantaa turvallisuuden ja johtaa takuun raukeamiseen.

Tekniset tiedot

Laitteesi ajan tasalla olevan EU-vaatimustenmukaisuusvakuutuksen löydät vastaavalta tuotesivulta osoitteesta dometic.com. Voit myös pyytää asiakirjan suoraan valmistajalta (katso dometic.com/dealer).

Laitte vastaa UN ECE -säädestä R10.

Hävittäminen



HUOMAUTUS!

Kylmälaitteen eristeet sisältävät syttyvää syklopentaania, joten ne vaativat erityisen hävittämismenetelmän. Kun kylmälaite on tullut käyttöikänsä päähän, toimita se asianmukaiseen kierrätyspisteeseen.



- Vie pakkausmateriaalit mahdollisuuksien mukaan niille tarkoitettuihin kierrätysjäteastioihin.
- Tiedustele lähimmästä kierrätyskeskuksesta tai erikoisliikkeestä tuotetta koskevia yksityiskohtaisia hävittämistä koskevia ohjeita.

	NRX0035(E/C/S)	NRX0050(E/C/S)	NRX0060(E/C/S)
Tilavuus			
– Jääkaappiosasto (vain NRX0035–0130[C/S])	27,3 l	39,6 l	48,9 l
– Pakastelokero (vain NRX0035–0130[C/S])	4,4 l	4,4 l	6,1 l
– Kokonaiskapasiteetti	32,0 l	44,0 l	55,0 l
– Kokonaiskapasiteetti (pakastelokero poistettuna)	34,0 l	46,0 l	58,0 l
Liitäntäjännite	12/24 V===		
Syöttöakun suojaus (12 V)			
– Poiskytkentäjännite		10,4 V	
– Jälleenkytkeytymisjännite		11,7 V	
Syöttöakun suojaus (24 V)			
– Poiskytkentäjännite		22,8 V	
– Jälleenkytkeytymisjännite		24,2 V	
Ilmastoluokka	T		
Säilytyslämpötila-alue:			
– Kylmälaite		0 °C ... +12 °C	
– Pakastelokero (vain NRX0035–0130[C/S])		–15 °C ... –5 °C	

	NRX0035(E/C/S)	NRX0050(E/C/S)	NRX0060(E/C/S)
- FREEZER-tila (vain NRX0035-0130[C/S])	-6 °C		
Tarkoitettu käytettäväksi ympäristön lämpötilassa	+16 °C ... +43 °C		
Kylmäaine	R134a		
Kylmäaineen määrä	24 g	26 g	30 g
CO ₂ -ekvivalentti	0,034 t	0,037 t	0,043 t
Vaikutus ilmaston lämpenemiseen (GWP)	1430		
Melupäästöt (EN60704)	40 – 45 dB(A)		
Mitat K x L x S	525 x 380 x 355 mm (ilman kompressoria ja välikapaletta) 525 x 380 x 480 mm (kompressorin ja välikapaleen kanssa)	525 x 380 x 510 mm	525 x 448 x 537 mm
Nettopaino	E: 15,0 kg C, S: 16,0 kg	E: 16,0 kg C, S: 17,0 kg	E: 16,0 kg C, S: 17,0 kg
Maksimikuormitus			
- Ovihyllyä kohti	4,0 kg	4,0 kg	5,0 kg
- Ovea kohti	E: 4,0 kg C/S: 8,0 kg	E: 4,0 kg C/S: 8,0 kg	E: 5,0 kg C/S: 10,0 kg

	NRX0080(E/C/S)	NRX0115(E/C/S)	NRX0130(E/C/S)
Tilavuus			
- Jääkaappiosasto (vain NRX0035 – 0130[C/S])	68,4 l	104,5 l	118,0 l
- Pakastelokero (vain NRX0035-0130[C/S])	6,6 l	8,2 l	8,2 l
- Kokonaiskapasiteetti	75,0 l	113,0 l	126,0 l
- Kokonaiskapasiteetti (pakastelokero poistettuna)	78,0 l	116,0 l	130,0 l
Liitäntäjännite	12/24 V===		
Syöttöakun suojaus (12 V)			
- Poiskytkentäjännite		10,4 V	
- Jälleenkytkeytymisjännite		11,7 V	
Syöttöakun suojaus (24 V)			
- Poiskytkentäjännite		22,8 V	
- Jälleenkytkeytymisjännite		24,2 V	
Ilmastoluokka	T		

	NRX0080(E/C/S)	NRX0115(E/C/S)	NRX0130(E/C/S)
Säilytyslämpötila-alue <ul style="list-style-type: none"> - Kylmälaite - Pakastelokero (vain NRX0035–0130[C/S]) - FREEZER-tila (vain NRX0035–0130C/S) 	0 °C ... +12 °C -15 °C ... -5 °C -6 °C		
Tarkoitettu käytettäväksi ympäristön lämpötilassa	+16 °C ... +43 °C		
Kylmäaine	R134a		
Kylmäaineen määrä	32 g	40 g	40 g
CO2-ekvivalentti	0,046 t	0,057 t	0,057 t
Vaikutus ilmastoon lämpenemiseen (GWP)	1430		
Melupäästöt (EN60704)	40 – 45 dB(A)		
Mitat K x L x S	625 x 475 x 537 mm	745 x 525 x 568 mm	812 x 525 x 568 mm
Nettopaino	E: 18,0 kg C, S: 20,0 kg	E: 24,0 kg C, S: 25,0 kg	E: 25,0 kg C, S: 26,0 kg
Maksimikuormitus <ul style="list-style-type: none"> - Ovihyllyä kohti - Ovea kohti 	5,0 kg 10,0 kg	6,0 kg E: 12,0 kg C/S: 18,0 kg	6,0 kg E: 12,0 kg C/S: 18,0 kg

Пожалуйста, внимательно прочтите и соблюдайте все указания, рекомендации и предупреждения, содержащиеся в этом руководстве по использованию изделия, чтобы гарантировать правильную установку, использование и обслуживание изделия. Эта инструкция ДОПЖНА оставаться вместе с этим изделием.

Используя изделие, вы тем самым подтверждаете, что внимательно прочитали все указания, рекомендации и предупреждения, а также, что вы понимаете и соглашаетесь соблюдать положения и условия, изложенные в настоящем документе. Вы соглашаетесь использовать это изделие только по прямому назначению и в соответствии с указаниями, рекомендациями и предупреждениями, изложенными в данном руководстве по использованию изделия, а также в соответствии со всеми применимыми законами и правилами. Несоблюдение указаний и предупреждений, изложенных в данном документе может привести к травмам вас и других лиц, повреждению вашего изделия или повреждению другого имущества, находящегося поблизости. Данное руководство по использованию изделия, включая указания, рекомендации и предупреждения, а также сопутствующую документацию, может подвергаться изменениям и обновлениям. Актуальную информацию о продукте можно найти на сайте documents.dometic.com.

Содержание

Пояснение к символам	162
Указания по технике безопасности	162
Комплект поставки	165
Аксессуары	165
Использование по назначению	165
Техническое описание	166
Эксплуатация	167
Очистка и уход	170
Установка адаптера переменного/ постоянного тока	171
Устранение неисправностей	171
Гарантия	174
Утилизация	174
Технические характеристики	174

Пояснение к символам



ОПАСНОСТЬ!

Указание по технике безопасности:

указывает на опасную ситуацию, которая, если ее не избежать, приведет к смерти или серьезным травмам.



ПРЕДУПРЕЖДЕНИЕ!

Указание по технике безопасности:

указывает на опасную ситуацию, которая, если ее не избежать, может привести к смерти или серьезным травмам.



ОСТОРОЖНО!

Указание по технике безопасности:

указывает на опасную ситуацию, которая, если ее не избежать, может привести к травмам легкой или средней степени тяжести.



ВНИМАНИЕ!

Указывает на ситуацию, которая, если ее не избежать, может привести к материальному ущербу.



УКАЗАНИЕ

Дополнительная информация о работе с устройством.

Указания по технике безопасности

Основные указания по технике безопасности



ПРЕДУПРЕЖДЕНИЕ! Несоблюдение этих предупреждений может привести к смерти или серьезной травме.

Опасность поражения электрическим током

- Монтаж и демонтаж холодильника могут выполняться только квалифицированным персоналом.
- Запрещается использовать холодильник, если он имеет видимые повреждения.
- Ремонт холодильника разрешается выполнять только специалистам. Неправильно выполненный ремонт может привести к серьезной опасности или повреждению холодильника.
- Чтобы не допустить возникновения опасных ситуаций, заменить поврежденный питающий кабель у изготовителя, в отделе обслуживания клиентов или у специалиста с аналогичной квалификацией.

- При установке холодильника шнур питания не должен быть зажат или поврежден.
- Не размещайте позади холодильника переносные сетевые удлинители или переносные блоки питания.
- Подключайте устройство к розеткам, которые обеспечивают правильное подключение, особенно когда устройство необходимо заземлить.

Опасность взрыва

- Не храните в холодильнике взрывоопасные вещества, например, аэрозольные баллоны с горючим газом-вытеснителями.

Опасность для здоровья

- Этот холодильник может использоваться детьми с 8-ми лет и старше, а также лицами с ограниченными физическими, сенсорными и умственными возможностями или при недостатке необходимого опыта и знаний только под присмотром или после прохождения инструктажа по безопасному использованию холодильника, если они понимают опасности, которые при этом могут возникнуть.
- Детям в возрасте от 3 до 8 лет разрешается загружать и разгружать холодильник.
- Запрещается выполнять очистку и пользовательское техническое обслуживание детям без присмотра.
- Следите за тем, чтобы дети не играли с холодильником.

Опасность попадания ребенка внутрь устройства

- Убедитесь, что полки холодильника установлены и зафиксированы, чтобы дети не могли в нем запереться.
- Перед утилизацией старого холодильника:
 - Демонтируйте ящики.
 - Оставьте полки в холодильнике, чтобы в него не могли войти дети.
 - Снимите дверцы.



ОСТОРОЖНО! Несоблюдение этих предостережений может привести к травме легкой или средней степени тяжести.

Опасность для здоровья

- Во избежание опасности из-за неустойчивости холодильника его необходимо закрепить в соответствии с инструкциями по монтажу.

- Следите за тем, чтобы вентиляционные отверстия на холодильнике и в его корпусе или в конструкции, в которую он встроен, не были заблокированы.
- Не используйте механические устройства или другие средства для ускорения процесса размораживания, кроме тех, которые рекомендуются производителем.
- Категорически запрещается вскрывать или повреждать холодильный контур.
- Не используйте электроприборы внутри холодильника, за исключением случаев, когда эти приборы рекомендованы для этого изготовителем.

Опасность получения травм

- Не используйте и не храните легковоспламеняющиеся материалы в холодильнике или рядом с ним.
- Не размещайте какие-либо предметы на холодильнике или вплотную к нему.
- Не вносите изменений в конструкцию холодильника.



**ВНИМАНИЕ!
Риск повреждения**

- Убедитесь, что значения напряжения, указанные на заводской табличке, соответствуют характеристикам имеющегося источника питания.
- Не устанавливайте холодильник вблизи источников тепла (радиаторов отопления, прямых солнечных лучей, газовых печей и т. п.).
- Всегда содержите в чистоте патрубок слива конденсата.
- Не используйте для очистки транспортного средства в области вентиляционной решетки водяные очистители высокого давления.
- Не допускайте попадания дождя на холодильник.

Безопасность при эксплуатации



ОПАСНОСТЬ! Несоблюдение этих предупреждений ведет к смерти или серьезной травме.

Опасность поражения электрическим током

- Не беритесь голыми руками за оголенные провода.
- Перед включением холодильника убедитесь, что питающий кабель и штекер сухие.



ОСТОРОЖНО! Несоблюдение этих предостережений может привести к травме легкой или средней степени тяжести.

Опасность для здоровья

- Следите за тем, чтобы в холодильнике находились только предметы и продукты, которые разрешается охлаждать до выбранной температуры.
- Продукты питания разрешается хранить только в оригинальной упаковке или в подходящих емкостях.
- Удерживание двери холодильника открытой в течение длительного времени может привести к существенному повышению температуры внутри холодильника.
- Регулярно очищайте поверхности, которые могут контактировать с пищевыми продуктами и доступными сливными системами.
- Храните сырые мясо и рыбу в холодильнике в подходящих контейнерах, чтобы изолировать их от других продуктов питания.
- Если холодильник остается пустым в течение длительного времени:
 - Выключите холодильник.
 - Разморозьте холодильник.
 - Очистите и высушите холодильник.
 - Оставьте дверь открытой, чтобы предотвратить образование плесени внутри холодильника.

Опасность получения травм

- Не беритесь за петлю.
- Перед началом движения закройте и зафиксируйте дверь холодильника.
- Во время эксплуатации холодильная установка, расположенная на задней части холодильника, может очень сильно нагреваться. Если сняты вентиляционные решетки, чтобы не допустить контакта с горячими частями, используйте средства защиты.



ВНИМАНИЕ! Риск повреждения

- Не облокачивайтесь на открытую дверцу холодильника.
- Ставьте тяжелые предметы, такие как бутылки или банки, на полки в двери холодильника, в ящик для овощей или на нижнюю решетку.

- Если холодильник имеет двустороннюю дверцу и она не заблокирована надлежащим образом на противоположной стороне, переместите ее вверх-вниз, пока она не зафиксируется.
- Не закрывайте вентиляционные отверстия.
- **Опасность перегрева!**
Следите за тем, чтобы ничто не препятствовало отводу тепловой энергии, образующейся во время работы холодильника. Следите за тем, чтобы холодильник располагался на достаточном расстоянии от стен или других предметов и ничто не препятствовало циркуляции воздуха.
- Запрещается заполнять внутреннее пространство жидкостями или льдом.
- Предохраняйте холодильник и кабели от воздействия жары и влаги.



УКАЗАНИЕ

- Если система управления аккумулятором вашего автомобиля отключает холодильник с целью защиты аккумуляторной батареи, обратитесь к производителю вашего автомобиля.
- Если вы предполагаете не использовать холодильник длительное время, приведите двери холодильной и морозильной камер в зимнее положение. Это позволит исключить образование плесени.
- Если температура окружающей среды составляет от +15 °C до +25 °C, выберите настройку средней температуры.
- Чтобы избежать пищевых отходов, обратите внимание на следующее:
 - Обеспечивайте как можно меньшие колебания температуры. Открывайте морозильник настолько часто, насколько необходимо. Храните продукты так, чтобы воздух мог хорошо циркулировать.
 - Если температуру можно регулировать: Отрегулируйте температуру в соответствии с количеством и типом продуктов.
 - Храните различные типы продуктов питания, как показано на рисунках.
 - Пищевые продукты могут легко впитывать или выделять запах или вкус. Всегда храните продукты питания закрытыми сверху или в закрытых контейнерах/бутылках.

Указания по безопасности при работе от источника постоянного тока



ВНИМАНИЕ! Риск повреждения

- Выбирайте режим работы от источника постоянного тока только в том случае, если работает двигатель автомобиля и вырабатывает достаточное напряжение или если вы используете защитное реле.

Указания по безопасности при работе от источника переменного тока



ВНИМАНИЕ! Риск повреждения

- Убедитесь, что значения напряжения, указанные на заводской табличке, соответствуют характеристикам имеющегося источника питания.
- Для подключения холодильника к сети переменного тока используйте только прилагаемый кабель питания.
- Не вытаскивайте вилку из розетки за питающий кабель.

Комплект поставки

Количество	Наименование
1	Компрессорный холодильник
1	Сливное колено
1	Краткая инструкция по эксплуатации
1	Инструкция по эксплуатации (только в Интернете)
1	Руководство по монтажу

Аксессуары

Продается в качестве принадлежности (не входит в комплект поставки):

Наименование	№ изд.
Полозья	9620012939
Крепежная рама, включая нижнюю раму	
– NRX0035, NRX0050	9620012877
– NRX0060	9620012881
– NRX0080	9620012882
– NRX0115	9620012878
– NRX0130	9620012876
Крепежная рама, включая нижнюю раму (черная)	
– NRX0035, NRX0050	9620012874
– NRX0060	9620012875
– NRX0080	9620012880
– NRX0115	9620012879
– NRX0130	9620012883
Замена полки для снятой морозильной камеры	
– NRX0035, NRX0050	9620012933
– NRX0060	9620012938
– NRX0080	9620012935
– NRX0115, NRX0130	9620012932
Морозильная камера	
– NRX0035, NRX0050	9620012931
– NRX0060	9620012936
– NRX0080	9620012934
– NRX0115, NRX0130	9620012937
Комплект для хранения	9600006299
Сетевой адаптер	9620012940

Использование по назначению

Холодильник предназначен для:

- установки в жилых прицепах, автодомах, катерах и грузовиках
- охлаждения и хранения продуктов питания
- Только NRX0035–0130(C/S):** хранения предварительно замороженных продуктов

Этот холодильник **не** предназначен для коммерческого, розничного или бытового использования.

Холодильник **не** предназначен для:

- хранения лекарственных средств
- хранения агрессивных веществ или веществ, которые содержат растворители
- быстрой заморозки продуктов питания

Камера для замороженных продуктов пригодна для хранения предварительно замороженных продуктов, хранения или приготовления мороженого и приготовления кубиков льда. Она не пригодна для замораживания ранее размороженной еды.

Холодильник предназначен для установки в шкафу или в монтажной нише.

Оптимальная холодопроизводительность гарантируется при температуре окружающей среды от +16 °C до +43 °C и при максимальной влажности 90 %.

Это изделие подходит только для использования по назначению и применения в соответствии с данной инструкцией.

В данной инструкции содержится информация, необходимая для правильного монтажа и/или эксплуатации изделия. Неправильный монтаж и/или ненадлежащая эксплуатация или техническое обслуживание приводят к неудовлетворительной работе и возможному отказу.

Изготовитель не несет ответственности за какие-либо травмы или повреждение продукта в результате следующих причин:

- Неправильная сборка или подключение, включая повышенное напряжение
- Неправильное техническое обслуживание или использование запасных частей, отличных от оригинальных запасных частей, предоставленных изготовителем
- Изменения в продукте, выполненные без однозначного разрешения изготовителя
- Использование в целях, отличных от указанных в данной инструкции

Компания Dometic оставляет за собой право изменять внешний вид и технические характеристики продукта.

Техническое описание

Холодильник представляет собой компрессорный холодильник. Холодильник пригоден для работы от источника постоянного напряжения 12 В или 24 В и, таким образом, может также применяться в кемперах или на катерах и лодках.

Холодильник может быть преобразован в блок переменного/постоянного тока с помощью съемного сетевого адаптера (аксессуары).

NRX0035-0130(C/S): Модель на заводе-изготовителе оснащена морозильной камерой, которую можно снять и установить на место.









Дверь холодильника имеет фиксатор, который также служит транспортным креплением.

Все материалы, используемые в холодильнике, предназначены для продуктов питания.

Описание прибора

№ на рис. 1, стр. 3	Пояснение
1	Дверная полка (только NRX0035-0130[C/S], NRX0080-0130[E])
2	Полка для бутылок
3	Трубопровод для отвода конденсата
4	Контейнер для фруктов и овощей (только NRX0035-0130[C/S])
5	Полка отсека
6	Панель управления с дисплеем
7	Морозильная камера (только NRX0035-0130[C/S])
8	Дверная задвижка для вентиляции

Элементы управления и индикации

№ на рис. 2, стр. 3	Пояснение
1	ИК-датчик открытия двери
2	 Кнопка включения и выключения
3	 Кнопка настройки холодопроизводительности
4	Светодиодный индикатор компрессора и неисправности
5	 Кнопка режима работы
6	Плафон освещения салона
7	Светодиодные индикаторы холодопроизводительности  Уровень холодопроизводительности 5  Уровень холодопроизводительности 4  Уровень холодопроизводительности 3  Уровень холодопроизводительности 2  Уровень холодопроизводительности 1
8	Светодиодные индикаторы режима работы





Светодиодный индикатор компрессора и неисправности

Светодиодный индикатор компрессора и неисправности отображает рабочее состояние компрессора или указывает на неисправность:

Цвет	Наименование
Белый	Компрессор включен
Оранжевый	Компрессор выключен
Оранжевый (мигает)	Ошибка (гл. «Индикации ошибок» на стр. 173)

Светодиодные индикаторы режима работы

Светодиодные индикаторы режима работы отображают следующие опции настройки:

Символ	Наименование
	Режим ECO: Работа с пониженным энергопотреблением. Уровень холодопроизводительности 1 – 3
	Режим QUIET: Работа с пониженным уровнем шума. Уровень холодопроизводительности 1 – 4
	Режим PERFORMANCE Уровень холодопроизводительности 1 – 5
	Режим FREEZER (только NRX0035–0130[C/S]): Операция со снятой морозильной камерой. Охлаждает всю внутреннюю камеру холодильника до – 6 °C

Эксплуатация

Перед первым использованием



УКАЗАНИЕ

- Не храните продукты питания в холодильнике в течение первых 4 часов после запуска.
- При первом включении холодильника возможно появление запаха, который исчезает через несколько часов эксплуатации. Хорошо проветрите помещение.
- На мощность охлаждения могут влиять:
 - окружающая температура (например, когда транспортное средство подвергается воздействию прямых солнечных лучей)
 - количество охлаждаемых продуктов питания
 - частота открывания дверцы

► По гигиеническим соображениям очистите внутреннюю камеру холодильника (см. гл. «Очистка и уход» на стр. 170).

- ▶ Поставьте автомобиль на горизонтальную поверхность перед тем, как включить новый холодильник или наполнить его продуктами для поездки.

Информация по хранению продуктов питания



ОСТОРОЖНО! Опасность для здоровья

Если холодильник находится при температуре окружающей среды ниже +10 °С в течение длительного периода времени, регулирование температуры в морозильной камере больше не может быть гарантировано. Это может привести к повышению температуры в морозильной камере и размораживанию хранящихся продуктов.



ВНИМАНИЕ! Риск повреждения

- При заполнении холодильника соблюдайте максимальную нагрузку на каждую дверную полку и дверь (см. гл. «Технические характеристики» на стр. 174).
- Не храните газированные напитки в морозильной камере.

- ▶ Храните продукты питания, как показано на рис. **3**, стр. 4.

Энергосбережение

- Открывайте холодильник настолько часто, насколько необходимо.
- Дайте теплым блюдам охладиться, прежде чем поддерживать их в холодном состоянии в холодильнике.
- Размораживайте холодильник, как только образовался слой льда.
- Не допускайте очень низких температур в камере.
- Для оптимального потребления энергии расположите полки и ящики в соответствии с их положением при поставке.
- Регулярно убеждайтесь в том, что уплотнение двери по-прежнему прилегает правильно.

- Регулярно очищайте конденсатор от пыли и загрязнений.

Открытие двери холодильника



УКАЗАНИЕ

Обязательно потяните за ручку с противоположной стороны от дверного упора. Обратите внимание на соответствующее положение ползунка. Обратитесь к соответствующему руководству по монтажу.

- ▶ Чтобы открыть дверь холодильника, выполните действия, показанные на рис. **4**, стр. 4.

Закрытие и фиксация двери холодильника



ОСТОРОЖНО! Опасность получения травм

Если дверь не зафиксировалась должным образом, переместите ее вверх-вниз, пока она не зафиксируется.



УКАЗАНИЕ

Дверь холодильника имеет фиксатор, который также может служить транспортным креплением.

- ▶ NRX0035–0130(E): Нажмите на дверь холодильника до щелчка в верхней части (рис. **5**, стр. 5).
- ▶ NRX0035–0130(C/S): Нажмите на дверь холодильника до щелчка в верхней и нижней части (рис. **6**, стр. 5).
- ✓ Теперь дверь закрыта и зафиксирована.

Включение и выключение



УКАЗАНИЕ

Всегда выключайте холодильник, если вы не собираетесь им пользоваться в течение длительного периода времени.

- ▶ Для включения нажмите кнопку  и удерживайте ее нажатой не менее 2 секунд.
- ✓ Холодильник включается на последней выбранной настройке уровня холодопроизводительности и режима работы.

- Для выключения нажмите кнопку  и удерживайте ее нажатой не менее 2 секунд.

Настройка режимов работы



УКАЗАНИЕ

При использовании режимов ECO, PERFORMANCE или FREEZER система остается в этом режиме до внесения дальнейших изменений.

- Чтобы установить режим работы, нажимайте кнопку  несколько раз до тех пор, пока не загорится светодиодный индикатор требуемого режима работы.

Доступны следующие режимы работы:

Использование режима ECO

При активированном режиме ECO холодильник работает с пониженным энергопотреблением на уровнях холодопроизводительности 1 – 3.

- ✓ Загорается светодиодный индикатор режима работы ECO  и светодиодный индикатор выбранного уровня холодопроизводительности.

Использование режима QUIET

При активированном режиме QUIET холодильник работает с пониженным уровнем шума на уровнях холодопроизводительности 1 – 4.



УКАЗАНИЕ

- Режим QUIET недоступен, если холодильник работает в режиме FREEZER.
- При использовании режима QUIET холодильник будет работать в этом режиме в течение 8 часов, а затем вернется к ранее выбранному режиму (режиму ECO или PERFORMANCE).

- ✓ Загорается светодиодный индикатор режима работы QUIET  и светодиодный индикатор выбранного уровня холодопроизводительности.

Использование режима PERFORMANCE

При активированном режиме PERFORMANCE холодильник работает в стандартном режиме на уровнях холодопроизводительности 1 – 5.

- ✓ Загорается светодиодный индикатор режима работы PERFORMANCE  и светодиодный индикатор выбранного уровня холодопроизводительности.

Использование режима FREEZER

При активированном режиме FREEZER вся внутренняя камера холодильника охлаждается до -6°C .



УКАЗАНИЕ

Снимите морозильную камеру, чтобы использовать режим FREEZER.

- ✓ Загорается светодиодный индикатор режима работы FREEZER  и все светодиодные индикаторы холодопроизводительности горят непрерывно.

Регулировка уровня холодопроизводительности

Чтобы избежать пищевых отходов, обратитесь внимание на следующее:

- Обеспечивайте как можно меньшие колебания температуры. Открывайте холодильник настолько часто, насколько необходимо. Храните продукты так, чтобы воздух мог хорошо циркулировать.
 - Отрегулируйте температуру в соответствии с количеством и типом продуктов.
 - Храните различные типы продуктов питания, как показано на рисунках.
 - Пищевые продукты могут легко впитывать или выделять запах или вкус. Всегда храните продукты питания закрытыми сверху или в закрытых контейнерах/бутылках.
- Чтобы задать уровень холодопроизводительности, нажимайте кнопку  до тех пор, пока не будет достигнут требуемый уровень.

Перестановка полок



ПРЕДУПРЕЖДЕНИЕ! Опасность попадания ребенка внутрь устройства NRX0060–0130 Закрепите все полки,

чтобы дети не могли попасть в холодильник.

- Полки разрешается снимать только для очистки.
- Установите полки на место и зафиксируйте их.



УКАЗАНИЕ

Прежде чем переставлять полки, выньте морозильную камеру, чтобы облегчить доступ к задним ручкам полок.

- ▶ Чтобы переставить полки желаемым образом, действуйте, как показано на рисунках рис. **7**, стр. 5 - рис. **8**, стр. 6.

Снятие морозильной камеры



ВНИМАНИЕ! Риск повреждения

- Закройте дверь морозильной камеры, чтобы извлечь камеру.
- Возьмите морозильную камеру за дно. Не тяните за дверь морозильной камеры.
- Храните морозильную камеру в сухом и безопасном месте.

- ▶ Чтобы снять морозильную камеру, выполните действия, показанные на рис. **9**, стр. 6.

Очистка и уход



ПРЕДУПРЕЖДЕНИЕ! Опасность поражения электрическим током

Перед выполнением работ по очистку и уходу отсоедините холодильник от сети.



ВНИМАНИЕ! Риск повреждения

- Не используйте для чистки абразивные чистящие средства или твердые предметы.
- Не используйте для удаления слоя льда и отделения примерзших продуктов твердые или острые предметы.
- Следите за тем, чтобы в уплотнения не попадала вода. Это может приводить к повреждениям электронного оборудования.



ВНИМАНИЕ! Риск повреждения

Во избежание опасных ситуаций замену источника света разрешается выполнять только производителю, сервисной службе или лицу, обладающему соответствующей или аналогичной квалификацией.

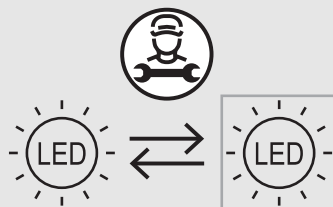

- ▶ Регулярно и по мере загрязнения очищайте внутреннюю и внешнюю поверхность прибора влажной тканью.
- ▶ После очистки протрите холодильник насухо тряпкой.
- ▶ Регулярно проверяйте слив оттаявшей воды. При необходимости, очистите слив оттаявшей воды. Если он засорен, то оттаявшая вода скапливается на дне холодильника.

Контур охлаждения

Холодильный контур не требует обслуживания.

Размораживание холодильника



ВНИМАНИЕ! Риск повреждения

Для ускорения процесса оттаивания не используйте механические или иные подручные средства.



УКАЗАНИЕ

Со временем на задней стенке холодильника образуется наледь. Холодильник нужно разморозить, если слой наледи достигает 3 мм.

► Чтобы разморозить холодильник, выполните действия, показанные на рис. **10**, стр. 7.

Установка дверцы холодильника в зимнее положение



ОСТОРОЖНО! Опасность получения травм

Запрещается использовать зимнее положение во время движения.



УКАЗАНИЕ

Если вы предполагаете не использовать холодильник длительное время, приведите дверцу устройства в зимнее положение. Это позволит исключить образование плесени.

1. Разморозьте холодильник (см. гл. «Размораживание холодильника» на стр. 171).
2. Установите дверцу холодильника в зимнее положение, как показано на рис. **11**, стр. 8 to рис. **12**, стр. 8.

Установка адаптера переменного/ постоянного тока

► Для установки адаптера переменного/ постоянного тока (принадлежности) выполните действия, показанные на рис. **13**, стр. 8.

Устранение неисправностей



УКАЗАНИЕ

Для надежной и безопасной эксплуатации потребителей напряжения 12 В в автофургоне необходимо убедиться, что автомобиль обеспечивает требуемое напряжение. В некоторых автомобилях система управления аккумулятором автоматически отключает потребителей в целях защиты автомобильного аккумулятора. Информацию об этом можно получить у изготовителя автомобиля.

Неисправность	Возможные причины	Вариант устранения
Холодильник не работает.	Неисправен предохранитель в кабеле постоянного тока.	Необходимо заменить предохранитель. Свяжитесь с официальным сервисным центром.
	Вышел из строя предохранитель в бортовой сети автомобиля.	Замените предохранитель бортовой сети автомобиля. (Следуйте инструкции по эксплуатации автомобиля.)
	Аккумулятор транспортного средства разряжен.	Проверьте аккумулятор транспортного средства и зарядите его.
	Зажигание не включено.	Включите зажигание.
	Температура в компрессоре слишком низкая (<0 °С).	Закрыйте/укройте все внешние вентиляционные решетки изоляционным материалом.
	Холодильник выключается автоматически при недостаточном напряжении. (напряжение отключения: 10,4 В)	Зарядите батарею. Холодильник запускается снова автоматически. (напряжение включения: 11,7 В)

Неисправность	Возможные причины	Вариант устранения
Недостаточное охлаждение, внутренняя температура растет. Компрессор работает непрерывно.	Недостаточная вентиляция холодильного агрегата.	Проверьте, не загрязнена ли вентиляционная решетка. Переставить холодильник.
	Внутренние стенки покрыты льдом.	Убедитесь, что дверь холодильника закрывается правильно. Убедитесь, что уплотнение холодильника установлено должным образом и не имеет повреждений. Разморозьте холодильник.
	Установлена слишком высокая температура.	Установите более низкую температуру.
	Слишком высокая температура окружающей среды.	Чтобы теплый воздух выходил быстрее, снимите на время вентиляционную решетку.
	В холодильнике слишком много продуктов.	Уберите некоторые продукты из холодильника.
	В холодильнике слишком много теплых продуктов.	Выньте теплые продукты. Прежде чем положить их в холодильник, дайте им остыть.
	Холодильник долго не работал.	Проверьте температуру через четыре-пять часов работы.
	Конденсатор загрязнен.	Очистить конденсатор.
	Неисправен вентилятор.	Замените вентилятор.
Недостаточное охлаждение, внутренняя температура растет. Компрессор работает редко.	Емкость аккумулятора исчерпана.	Зарядить аккумулятор.
Недостаточное охлаждение, внутренняя температура растет. Компрессор не работает (подключение к аккумулятору).	Обрыв соединительного кабеля между аккумулятором и электронным оборудованием.	Восстановить соединение.
	Неисправен главный выключатель (если имеется).	Заменить главный выключатель.
	Перегорел дополнительный линейный предохранитель (если имеется).	Заменить линейный предохранитель.
	Слишком низкое напряжение аккумулятора.	Зарядить аккумулятор.
	Слишком низкая емкость аккумулятора.	Замените батарею.
	Кабели ослаблены. Плохой контакт (коррозия).	Восстановить соединение.
	Слишком малое поперечное сечение кабеля.	Заменить кабель.
	Неисправен компрессор.	Свяжитесь с официальным сервисным центром.

Неисправность	Возможные причины	Вариант устранения
Необычные шумы.	Деталь холодильного контура не может свободно колебаться (прилегает к стенке).	Осторожно изогнуть деталь.
	Между холодильной машиной и стенкой зажаты инородные предметы.	Удалить инородные предметы.
	Шум вентилятора.	Замените вентилятор.

Индикации ошибок



УКАЗАНИЕ

- Все ошибки обозначаются мигающим красным светодиодным индикатором ошибок (см. гл. «Элементы управления и индикации» на стр. 167). Количество вспышек зависит от вида неисправности. Каждая вспышка длится одну четверть секунды. После последовательности вспышек следует пауза. Последовательность повторяется каждые четыре секунды.
- В режимах ECO, PERFORMANCE и FREEZER раздается дополнительный звуковой сигнал.

Последовательность мигания	Ошибка	Возможные причины
1	Пониженное или избыточное напряжение	Напряжение питания находится вне настроенного диапазона.
2	Ток перегрузки вентилятора	Нагрузка вентилятора на электронном модуле более 1 А.
3	Двигатель не запускается	Заедание ротора. Слишком большая разность давлений в системе охлаждения.
4	Слишком низкая частота вращения	При слишком большой нагрузке на систему охлаждения не удается поддержать минимальную частоту вращения двигателя.
5	Перегрев электронного модуля	При слишком большой нагрузке на систему охлаждения или при слишком высокой температуре электронный модуль перегревается.
непрерывно	Ошибки датчика температуры	Датчик температуры неисправен.

Гарантия

Действителен установленный законом срок гарантии. Если продукт неисправен, обратитесь в торговую организацию или представительство изготовителя в вашей стране (см. dometic.com/dealer).

При обращении по вопросам ремонта или гарантийного обслуживания необходимо также предоставить следующую информацию:

- Копию счета с датой покупки
- Причину претензии или описание неисправности

Учтите, что самостоятельно выполненный или непрофессиональный ремонт могут иметь последствия для безопасности и привести к аннулированию гарантии.

Технические характеристики

Актуальную декларацию соответствия ЕС для вашего устройства смотрите на странице соответствующего продукта на dometic.com или свяжитесь с производителем напрямую (см. dometic.com/dealer).

Это устройство соответствует Правилам ЕЭК ООН R10.

	NRX0035(E/C/S)	NRX0050(E/C/S)	NRX0060(E/C/S)
Объем			
– Холодильная камера (только NRX0035–0130[C/S])	27,3 л	39,6 л	48,9 л
– Морозильная камера (только NRX0035–0130[C/S])	4,4 л	4,4 л	6,1 л
– Полная вместимость	32,0 л	44,0 л	55,0 л
– Полная вместимость (морозильная камера снята)	34,0 л	46,0 л	58,0 л
Напряжение питания	12/24 В===		
Защита питания от аккумуляторной батареи (12 В)			
– Напряжение отключения		10,4 В	
– Напряжение включения		11,7 В	
Защита питания от аккумуляторной батареи (24 В)			
– Напряжение отключения		22,8 В	
– Напряжение включения		24,2 В	
Климатический класс	Т		

Утилизация



ВНИМАНИЕ!

В изоляции холодильника содержится горючий циклопентан, который требует особого метода утилизации. По окончании срока службы сдайте охлаждающее устройство в соответствующий центр утилизации.



- По возможности, выкидывайте упаковочный материал в мусор, подлежащий вторичной переработке.
- Выясните в ближайшем центре по вторичной переработке или в торговой сети о соответствующих предписаниях по утилизации изделия.

	NRX0035(E/C/S)	NRX0050(E/C/S)	NRX0060(E/C/S)
Диапазон температур хранения: – Охладитель – Морозильная камера (только NRX0035–0130[C/S]) – Режим Freezer (только NRX0035–0130[C/S])	от 0 °С до +12 °С от –15 °С до –5 °С –6 °С		
Предполагаемая температура окружающей среды	от +16 °С до +43 °С		
Хладагент	R134a		
Имеющееся количество хладагента	24 г	26 г	30 г
CO ₂ -эквивалент	0,034 т	0,037 т	0,043 т
Потенциал глобального потепления (GWP)	1430		
Уровень шума (EN 60704)	40 – 45 дБ(А)		
Размеры В x Ш x Г	525 x 380 x 355 мм (без компрессора и распорки) 525 x 380 x 480 мм (с компрессором и распоркой)	525 x 380 x 510 мм	525 x 448 x 537 мм
Вес нетто	E: 15,0 кг C, S: 16,0 кг	E: 16,0 кг C, S: 17,0 кг	E: 16,0 кг C, S: 17,0 кг
Максимальная нагрузка – На каждую дверную полку – На каждую дверь	4,0 кг E: 4,0 кг C/S: 8,0 кг	4,0 кг E: 4,0 кг C/S: 8,0 кг	5,0 кг E: 5,0 кг C/S: 10,0 кг

	NRX0080(E/C/S)	NRX0115(E/C/S)	NRX0130(E/C/S)
Объем – Холодильная камера (only NRX0035 – 0130[C/S]) – Морозильная камера (only NRX0035–0130[C/S]) – Полная вместимость – Полная вместимость (морозильная камера снята)	68,4 л 6,6 л 75,0 л 78,0 л	104,5 л 8,2 л 113,0 л 116,0 л	118,0 л 8,2 л 126,0 л 130,0 л
Напряжение питания	12/24 В==		

	NRX0080(E/C/S)	NRX0115(E/C/S)	NRX0130(E/C/S)
Защита питания от аккумуляторной батареи (12 В) – Напряжение отключения – Напряжение включения	10,4 В 11,7 В		
Защита питания от аккумуляторной батареи (24 В) – Напряжение отключения – Напряжение включения	22,8 В 24,2 В		
Климатический класс	T		
Диапазон температур хранения – Охладитель – Морозильная камера (only NRX0035–0130(C/S)) – Режим Freezer (только NRX0035–0130C/S)	от 0 °С до +12 °С от -15 °С до -5 °С -6 °С		
Предполагаемая температура окружающей среды	от +16 °С до +43 °С		
Хладагент	R134a		
Имеющееся количество хладагента	32 г	40 г	40 г
Эквивалент CO2	0,046 т	0,057 т	0,057 т
Потенциал глобального потепления (GWP)	1430		
Уровень шума (EN60704)	40 – 45 дБ(А)		
Размеры В x Ш x Г	625 x 475 x 537 мм	745 x 525 x 568 мм	812 x 525 x 568 мм
Вес нетто	Е: 18,0 кг С, S: 20,0 кг	Е: 24,0 кг С, S: 25,0 кг	Е: 25,0 кг С, S: 26,0 кг
Максимальная нагрузка – На каждую дверную полку – На каждую дверь	5,0 кг 10,0 кг	6,0 кг Е: 12,0 кг С/S: 18,0 кг	6,0 кг Е: 12,0 кг С/S: 18,0 кг

Prosimy o uważne przeczytanie niniejszej instrukcji i przestrzeganie wszystkich zawartych w niej instrukcji postępowania, wskazówek i ostrzeżeń. Pozwoli to zapewnić, że produkt będzie zawsze prawidłowo instalowany, wykorzystywany i konserwowany. Niniejsza instrukcja MUSI przez cały czas pozostawać przy produkcie.

Korzystając z produktu, użytkownik potwierdza uważne przeczytanie wszelkich instrukcji, wskazówek i ostrzeżeń, ich zrozumienie oraz zobowiązuje się przestrzegać zawartych w nich warunków. Użytkownik zobowiązuje się wykorzystywać niniejszy produkt wyłącznie zgodnie z jego przeznaczeniem i zamierzonym zastosowaniem oraz z instrukcjami, wskazówkami i ostrzeżeniami wyszczególnionymi w niniejszej instrukcji produktu, jak również ze wszystkimi mającymi zastosowanie przepisami i regulacjami prawnymi. Nieprzestrzeganie zawartych tu instrukcji i ostrzeżeń może skutkować obrażeniami u użytkownika oraz osób trzecich, uszkodzeniem produktu lub też uszkodzeniem mienia w sąsiedztwie produktu. Zastrzega się możliwość wprowadzania zmian i aktualizacji niniejszej instrukcji produktu, wraz z instrukcjami, wskazówkami i ostrzeżeniami oraz powiązaną dokumentacją. Aktualne informacje dotyczące produktu można zawsze znaleźć na stronie documents.dometic.com.

Spis treści

Objaśnienie symboli	177
Wskazówki bezpieczeństwa	177
W zestawie	179
Akcesoria	180
Użytkowanie zgodne z przeznaczeniem	180
Opis techniczny	181
Eksploatacja	182
Czyszczenie i konserwacja	184
Montaż adaptera AC/DC	185
Usuwanie usterek	186
Gwarancja	188
Utylizacja	188
Dane techniczne	189

Objaśnienie symboli



NIEBEZPIECZEŃSTWO!

Wskazówka bezpieczeństwa: wskazuje niebezpieczną sytuację, która – jeśli się jej nie uniknie – prowadzi do śmierci lub poważnych obrażeń.



OSTRZEŻENIE!

Wskazówka bezpieczeństwa: wskazuje niebezpieczną sytuację, która – jeśli się jej nie uniknie – może prowadzić do śmierci lub poważnych obrażeń.



OSTROŻNIE!

Wskazówka bezpieczeństwa: wskazuje niebezpieczną sytuację, która – jeśli się jej nie uniknie – może prowadzić do lekkich lub umiarkowanych obrażeń.



UWAGA!

Wskazuje sytuację, która – jeśli się jej nie uniknie – może prowadzić do powstania szkód materialnych.



WSKAZÓWKA

Dodatkowe informacje dotyczące obsługi produktu.

Wskazówki bezpieczeństwa

Podstawowe zasady bezpieczeństwa



OSTRZEŻENIE! Nieprzestrzeganie tych ostrzeżeń może prowadzić do śmierci lub ciężkich obrażeń.

Ryzyko porażenia prądem

- Montażu i demontażu lodówki dokonywać może wyłącznie wykwalifikowany personel.
- Nie wolno uruchamiać lodówki, jeśli posiada ona widoczne uszkodzenia.
- Napraw lodówki mogą dokonywać tylko odpowiednio wykwalifikowane osoby. Nieprawidłowe naprawy mogą wywoływać poważne zagrożenia lub powodować uszkodzenia lodówki.
- Jeśli kabel przyłączeniowy tej lodówki jest uszkodzony, w celu uniknięcia zagrożeń należy go wymienić u producenta, w dziale obsługi klienta lub u osoby posiadającej podobne uprawnienia.
- Podczas ustawiania lodówki należy uważać, aby nie przygnieść ani nie uszkodzić przewodu zasilającego.
- Nie umieszczaj z tyłu lodówki przedłużaczy z wieloma gniazdami ani przenośnych zasilaczy.
- Urządzenie podłączać do gniazdek zapewniających odpowiednie przyłącze, zwłaszcza jeżeli wymaga ono uziemienia.

Ryzyko wybuchu

- W lodówce nie wolno przechowywać substancji wybuchowych, np. pojemników aerozolowych z palnym gazem wyłaczającym.

Zagrożenie zdrowia

- Dzieci od 8 lat i osoby o ograniczonych możliwościach fizycznych, sensorycznych lub intelektualnych oraz osoby niedysponujące stosowną wiedzą i doświadczeniem mogą używać tej lodówki jedynie pod nadzorem innej osoby bądź pod warunkiem uzyskania informacji dotyczących bezpiecznego użytkowania lodówki i zrozumienia wynikających z tego zagrożeń.
- Dzieci od 3 do 8 lat mogą napełniać i opróżniać lodówkę.
- Dzieci nie mogą czyścić ani konserwować produktu bez nadzoru.
- Zabezpieczyć, aby dzieci nie mogły się bawić lodówką.

Ryzyko zamknięcia się dziecka w urządzeniu

- Upewnić się, że półki są zamontowane i zamocowane, aby wykluczyć ryzyko uwięzienia dzieci wewnątrz lodówki.
- Przed utylizacją starego urządzenia chłodniczego:
 - Zdemontować szufladę.
 - Pozostawić półki w lodówce w taki sposób, aby dzieci nie mogły się po nich wspinać.
 - Zdjąć drzwi.



OSTROŻNIE! Nieprzestrzeganie tych uwag może prowadzić do lekkich lub umiarkowanych obrażeń.

Zagrożenie zdrowia

- Aby uniknąć niebezpieczeństwa spowodowanego niestabilnym ustawieniem lodówki, należy ją zamocować zgodnie z instrukcją montażu.
- Nie zasłaniać otworów wentylacyjnych w lodówce, w jej obudowie ani w konstrukcji, w którą jest ona wbudowana.
- Nie używać urządzeń mechanicznych ani innych środków do przyspieszania procesu odszraniania, o ile nie zaleca ich do tego celu producent.
- W żadnym wypadku nie otwierać ani nie uszkadzać obiegu chłodniczego.
- Wewnątrz lodówki nie wolno korzystać z żadnych urządzeń elektrycznych, chyba że zostały one zalecone przez producenta.

Ryzyko obrażeń

- Nie używać ani nie przechowywać materiałów łatwopalnych w lodówce lub w jej pobliżu.
- Nie umieszczać żadnych przedmiotów na lodówce ani przy niej.
- Nie wprowadzać modyfikacji w lodówce.



UWAGA!

Ryzyko uszkodzenia

- Należy porównać dane dotyczące napięcia na tabliczce znamionowej z dostępnym źródłem zasilania.
- Nie ustawiać lodówki w pobliżu źródeł ciepła (ogrzewania, bezpośredniego promieniowania słonecznego, kuchenek gazowych itp.).
- Należy stale utrzymywać czystość odpływu skroplin.
- Podczas czyszczenia pojazdu nie należy stosować myjki wysokociśnieniowej w pobliżu kratki wentylacyjnej.
- Lodówkę należy chronić przed deszczem.

Bezpieczeństwo podczas korzystania z urządzenia



NIEBEZPIECZEŃSTWO! Nieprzestrzeganie tych ostrzeżeń prowadzi do śmierci lub ciężkich obrażeń.

Ryzyko porażenia prądem

- Nigdy nie chwytać gołymi rękami nieosłoniętych przewodów.
- Przed uruchomieniem lodówki należy sprawdzić, czy przewód zasilający i wtyczka są suche.



OSTROŻNIE! Nieprzestrzeganie tych uwag może prowadzić do lekkich lub umiarkowanych obrażeń.

Zagrożenie zdrowia

- Należy uważać, aby w lodówce umieszczać tylko artykuły, które mogą być przechowywane w ustawionej w niej temperaturze.
- Artykuły spożywcze mogą być przechowywane tylko w oryginalnych opakowaniach lub w odpowiednich pojemnikach.
- Otwieranie drzwi na dłuższy czas może spowodować znaczny wzrost temperatury w komorach lodówki.
- Regularnie czyścić powierzchnie, które mogą mieć kontakt z żywnością i dostępnymi układami odprowadzania wody.
- Surowe mięso i ryby należy przechowywać w lodówce w odpowiednich pojemnikach, tak aby nie miały one kontaktu z innymi środkami spożywczymi ani nie kapały na nie.

- Jeśli lodówka ma przez dłuższy czas pozostawać pusta:
 - Wyłączyć lodówkę.
 - Odszronić lodówkę.
 - Wyczyszczyć i wysuszyć lodówkę.
 - Pozostawić otwarte drzwi, aby w lodówce nie rozwijała się pleśń.

Ryzyko obrażeń

- Nie dotykać zawiasu.
- Przed rozpoczęciem jazdy zamknąć i zablokować drzwi lodówki.
- Układ chłodniczy z tyłu lodówki podczas pracy bardzo się nagrzewa. Przy zdejmowaniu krates wentylacyjnych należy uważać, aby nie dotknąć gorących części.



UWAGA! Ryzyko uszkodzenia

- Nie opierać się na otwartych drzwiach lodówki.
- Ciężkie przedmioty, takie jak butelki czy puszki, należy umieszczać w drzwiach lodówki, w pojemniku na warzywa lub na dolnej półce.
- Jeśli lodówka posiada drzwi otwierane na obie strony i drzwi te nie zostaną prawidłowo zablokowane po przeciwnej stronie, należy po tej stronie przycisnąć górną i dolną część drzwi, aż do ich zablokowania.
- Uważać, aby nie zakrywać otworów wentylacyjnych.

Niebezpieczeństwo przegrzania!

- Należy pamiętać, że ciepło powstające podczas eksploatacji musi być odpowiednio odprowadzane. Zapewnić wystarczającą odległość lodówki od ścian i innych przedmiotów, aby umożliwić swobodną cyrkulację powietrza.
- Nie wypełniać wnętrza urządzenia lodem ani cieczami.
 - Chronić lodówkę i kabel przed wysokimi temperaturami i wilgocią.



WSKAZÓWKA

- Jeżeli układ zarządzania akumulatorem pojazdu wyłącza lodówkę w celu ochrony akumulatora, należy skontaktować się z producentem pojazdu.
- Jeśli lodówka nie będzie używana przez dłuższy czas, drzwi lodówki i zamrażalnika należy umieścić w pozycji zimowej. W ten sposób można zapobiec powstawaniu pleśni.

- W przypadku temperatur otoczenia wynoszących od +15°C do +25°C należy wybrać średnie ustawienie temperatury.
- Aby zapobiec psuciu się żywności:
 - Zapewnić jak najbardziej stabilną temperaturę. Drzwi zamrażalnika otwierać tylko tak często i na tak długo, jak jest to konieczne. Żywność przechowywać w sposób nieutrudniający obiegu powietrza.
 - Jeżeli istnieje możliwość regulacji temperatury: Dostosować temperaturę do ilości i typu żywności.
 - Różne rodzaje żywności przechowywać w sposób przedstawiony na rysunkach.
 - Żywność może przenikać zapachami i smakami innych artykułów. Żywność zawsze przechowywać pod przykryciem lub w zamkniętych pojemnikach/butelkach.

Bezpieczeństwo podczas zasilania prądem stałym



UWAGA! Ryzyko uszkodzenia

- Zasilanie prądem stałym (DC) należy wybierać tylko wówczas, gdy silnik pojazdu jest uruchomiony i dostarcza wystarczającego napięcia lub gdy stosowane jest zabezpieczenie przed rozładowaniem akumulatora.

Bezpieczeństwo podczas zasilania prądem przemiennym



UWAGA! Ryzyko uszkodzenia

- Należy porównać dane dotyczące napięcia na tabliczce znamionowej z dostępnym źródłem zasilania.
- Lodówkę należy podłączać do sieci prądu przemiennego wyłącznie za pomocą dostarczonego wraz z nią kabla.
- Wtyczki nie wolno nigdy wyciągać z gniazdka, ciągnąc za kabel przyłączeniowy.

W zestawie

Ilość	Opis
1	Lodówka sprężarkowa
1	Kolanko odpływowe
1	Krótka instrukcja obsługi

Ilość	Opis
1	Instrukcja obsługi (wyłącznie online)
1	Instrukcja montażu

Akcesoria

Elementy dostępne jako akcesoria (niedostarczane w zestawie):

Opis	Nr katalogowy
Prowadnica do zabudowy	9620012939
Rama montażowa wraz z dolną ramą	
– NRX0035, NRX0050	9620012877
– NRX0060	9620012881
– NRX0080	9620012882
– NRX0115	9620012878
– NRX0130	9620012876
Rama montażowa wraz z dolną ramą (czarna)	
– NRX0035, NRX0050	9620012874
– NRX0060	9620012875
– NRX0080	9620012880
– NRX0115	9620012879
– NRX0130	9620012883
Półka do umieszczenia w miejscu wyjętego zamrażalnika	
– NRX0035, NRX0050	9620012933
– NRX0060	9620012938
– NRX0080	9620012935
– NRX0115, NRX0130	9620012932
Zamrażalnik	
– NRX0035, NRX0050	9620012931
– NRX0060	9620012936
– NRX0080	9620012934
– NRX0115, NRX0130	9620012937
Zestaw do przechowywania	9600006299
Zasilacz AC/DC	9620012940

Użytkowanie zgodne z przeznaczeniem

Lodówka jest przeznaczona do:

- Instalowania w przyczepach kempingowych, kamperach, łodziach i samochodach ciężarowych
- Chłodzenia i przechowywania żywności
- **Tylko NRX0035–0130(C/S)**: Przechowywania uprzednio zamrożonej żywności

Lodówka ta **nie** jest przeznaczona do zastosowań komercyjnych, handlowych ani domowych.

Lodówka **nie** nadaje się do:

- Przechowywania leków
- Przechowywania substancji żrących lub zawierających rozpuszczalniki
- Produktów spożywczych szybko mrożonych

Dwugwiazdkowy zamrażalnik nadaje się do przechowywania uprzednio zamrożonej żywności, przechowywania lub wytwarzania lodów oraz do wytwarzania kostek lodu. Nie nadaje się on do zamrażania uprzednio niezamrożonej żywności.

Lodówka jest przeznaczona do instalacji w meblach lub we wnęce.

Optymalna wydajność chłodzenia zapewniona jest przy temperaturach otoczenia pomiędzy +16°C a +43°C oraz przy wilgotności do 90%.

Niniejszy produkt jest przystosowany wyłącznie do wykorzystywania zgodnie z jego przeznaczeniem oraz zamierzonym zastosowaniem według niniejszej instrukcji.

Niniejsza instrukcja zawiera informacje, które są niezbędne do prawidłowego montażu i/lub obsługi produktu. Nieprawidłowy montaż i/lub niewłaściwa obsługa lub konserwacja powodują niezadowolające działanie i mogą prowadzić do uszkodzeń.

Producent nie ponosi żadnej odpowiedzialności za ewentualne obrażenia lub uszkodzenia produktu wynikłe z następujących przyczyn:

- Nieprawidłowy montaż lub podłączenie, w tym zbyt wysokie napięcie

- Niewłaściwa konserwacja lub użycie innych części zamiennych niż oryginalne części zamienne dostarczone przez producenta
- Wprowadzanie zmian w produkcie bez wyrażonej zgody producenta
- Użytkowanie w celach innych niż opisane w niniejszej instrukcji obsługi

Firma Dometic zastrzega sobie prawo do zmiany wyglądu i specyfikacji produktu.

Opis techniczny

Lodówka ta jest lodówką sprężarkową. Lodówkę można zasilac napięciem stałym 12 V lub 24 V, przez co nadaje się ona do zastosowań campingowych i na łodziach.

Lodówkę można przekształcić w urządzenie do zasilania prądem przemiennym (AC) lub stałym (DC) poprzez zastosowanie wpinanego zasilacza AC/DC (dostępnego w ramach akcesoriów).

NRX0035-0130(C/S): Model ten jest fabrycznie wyposażony w zamrażalnik, który można wyjmować i montować z powrotem.

Lodówka wyposażona jest w mechanizm blokujący drzwi, który pełni funkcję zabezpieczenia transportowego.









Wszystkie materiały, z których wykonano lodówkę, są bezpieczne dla artykułów spożywczych.

Opis urządzenia

Nr na rys. 1 , strona 3	Objaśnienie
1	Półka drzwiowa (tylko NRX0035-0130[C/S], NRX0080-0130[E])
2	Półka na butelki
3	Odptyw skroplin
4	Pojemnik na warzywa i owoce (tylko NRX0035-0130[C/S])
5	Półka wewnętrzna
6	Panel sterowania z wyświetlaczem

Nr na rys. 1 , strona 3	Objaśnienie
7	Zamrażalnik (tylko NRX0035 - 0130[C/S])
8	Blokada drzwi do wentylacji

Elementy obsługi i wskaźników

Nr na rys. 2 , strona 3	Objaśnienie
1	Czujnik otwarcia drzwi na podczerwień
2	 Przycisk wł./wył.
3	 Przycisk do ustawiania poziomu chłodzenia
4	Kontrolka pracy sprężarki i sygnalizacji błędów
5	 Przycisk trybu pracy
6	Oświetlenie wewnętrzne
7	Kontrolki poziomu chłodzenia  Poziom chłodzenia 5  Poziom chłodzenia 4  Poziom chłodzenia 3  Poziom chłodzenia 2  Poziom chłodzenia 1
8	Kontrolki trybów pracy

Kontrolka pracy sprężarki i sygnalizacji błędów





Kontrolka pracy sprężarki i sygnalizacji błędów wskazuje stan pracy sprężarki oraz ewentualne błędy:

Kolor	Opis
Biały	Sprężarka włączona
Pomarańczowy	Sprężarka wyłączona

Kolor	Opis
Pomarańczowy (miganie)	Błąd (rozd. „Sygnalizacja błędów” na stronie 188)

Kontrolki trybów pracy

Kontrolka trybu pracy wskazuje następujące opcje ustawień:

Symbol	Opis
	Tryb ECO: Praca przy ograniczonym zużyciu energii. Poziom chłodzenia 1 – 3
	Tryb CICHY: Praca przy ograniczonym poziomie hałasu. Poziom chłodzenia 1 – 4
	Tryb WYSOKIEJ WYDAJNOŚCI Poziom chłodzenia 1 – 5
	Tryb ZAMRAŻARKI (tylko NRX0035-0130[C/S]): Praca z wyjętym zamrażalnikiem. Chłodzenie całej wewnętrznej komory lodówki do –6°C

Eksploatacja

Przed pierwszym użyciem



WSKAZÓWKA

- Nie przechowywać żywności w lodówce przez pierwsze 4 godzin jej pracy.
- Przy pierwszym uruchomieniu lodówki może pojawić się zapach, który ulotni się po kilku godzinach. Należy dobrze przewietrzyć przestrzeń mieszkalną.
- Na wydajność chłodzenia mogą mieć wpływ:
 - temperatura otoczenia (np. gdy pojazd znajduje się na słońcu),
 - ilość chłodzonej żywności,
 - częstotliwość otwierania drzwiczek lodówki

► Ze względów higienicznych wyczyścić wnętrze lodówki (patrz rozdz. „Czyszczenie i konserwacja” na stronie 184).

► Pojazd należy zaparkować poziomo, w szczególności podczas pierwszego uruchamiania lodówki i napełniania jej przed rozpoczęciem podróży.

Informacje dotyczące przechowywania żywności



OSTROŻNIE! Zagrożenie zdrowia

Gdy temperatura w pomieszczeniu, w którym znajduje się lodówka, przez dłuższy czas wynosi poniżej +10°C, nie można już zagwarantować prawidłowej regulacji temperatury w zamrażalniku. Może to spowodować wzrost temperatury w zamrażalniku i rozmrożenie przechowywanych w nim produktów.



UWAGA! Ryzyko uszkodzenia

- Podczas napełniania lodówki nie przekraczać maksymalnych obciążeń poszczególnych spółek drzwiowych oraz całych drzwi (patrz rozdz. „Dane techniczne” na stronie 189).
- Nie przechowywać napojów gazowanych w zamrażalniku.

► Żywność należy przechowywać w sposób zilustrowany na rys. 3, strona 4.

Oszczędzanie energii

- Drzwi lodówki otwierać tylko tak często i na tak długo, jak jest to konieczne.
- Ciepłe potrawy należy ochłodzić przed włożeniem do urządzenia.
- Rozmrozić lodówkę po wytworzeniu się warstwy lodu.
- Unikać zbyt niskiej temperatury wewnętrznej.
- W celu zapewnienia optymalnego zużycia energii półki i szuflady ustawiać w położeniach, w których zostały one dostarczone.
- Regularnie sprawdzać osadzenie uszczelnienia drzwi.
- Regularnie usuwać ze skraplacza kurz i inne zanieczyszczenia.

Otwieranie drzwi lodówki



WSKAZÓWKA

Uważać, aby ciągnąć za uchwyt znajdujący się po przeciwnej stronie niż ogranicznik drzwi. Zwracać przy tym uwagę na położenie suwaka. Odpowiednie informacje zawarte są w instrukcji montażu.

- ▶ W celu otwarcia drzwi lodówki postępować w sposób zilustrowany na rys. **4**, strona 4.

Zamykanie i zabezpieczanie drzwi lodówki



OSTROŻNIE! Ryzyko obrażeń

Jeśli drzwi nie są prawidłowo zablokowane, ostrożnie przycisnąć ich górną i dolną część, aż do ich zablokowania.



WSKAZÓWKA

Lodówka ma mechanizm blokujący, który pełni również funkcję zabezpieczenia transportowego.

- ▶ NRX0035-0130(E): Zamknąć i przycisnąć drzwi do momentu usłyszenia wyraźnego odgłosu zatrzaśnięcia po górnej stronie (rys. **5**, strona 5).
 - ▶ NRX0035-0130(C/S): Zamknąć i przycisnąć drzwi do momentu usłyszenia wyraźnego odgłosu zatrzaśnięcia po górnej i dolnej stronie (rys. **6**, strona 5).
- ✓ Drzwi zostały zamknięte i zabezpieczone.

Włączanie i wyłączenie



WSKAZÓWKA

Zawsze wyłączać lodówkę, jeżeli nie będzie ona używana przez dłuższy czas.

- ▶ Aby włączyć urządzenie, jednokrotnie nacisnąć przycisk i przytrzymać go przez co najmniej 2 sekundy.
- ✓ Lodówka włączy się i przywrócone zostaną ostatnio wybrany poziom chłodzenia oraz tryb pracy.
- ▶ Aby wyłączyć urządzenie, nacisnąć przycisk i przytrzymać go przez co najmniej 2 sekundy.

Ustawianie trybów pracy



WSKAZÓWKA

W przypadku korzystania z trybów ECO, WYSOKIEJ WYDAJNOŚCI LUB ZAMRAŻARKI system pozostaje w tym trybie aż do dokonania jego zmiany.

- ▶ W celu ustawienia trybu pracy wielokrotnie nacisnąć przycisk , aż zapali się kontrolka żądanego trybu pracy.

Dostępne są następujące tryby pracy:

Korzystanie z trybu ECO

Gdy aktywny jest tryb ECO, lodówka pracuje przy ograniczonym zużyciu energii na poziomach chłodzenia 1 – 3.

- ✓ Kontrolka trybu ECO i kontrolka wybranego poziomu chłodzenia świecą się.

Korzystanie z trybu CICHEGO

Gdy aktywny jest tryb CICHY, lodówka pracuje przy ograniczonym poziomie hałasu na poziomach chłodzenia 1 – 4.



WSKAZÓWKA

- Tryb CICHY jest niedostępny, gdy lodówka pracuje w trybie ZAMRAŻARKI.
- W przypadku korzystania z trybu CICHEGO lodówka pozostaje w tym trybie przez 8 godzin, a następnie automatycznie powraca do poprzedniego trybu (ECO lub WYSOKIEJ WYDAJNOŚCI).

- ✓ Kontrolka trybu QUIET i kontrolka wybranego poziomu chłodzenia świecą się.

Korzystanie z trybu WYSOKIEJ WYDAJNOŚCI

Gdy aktywny jest tryb WYSOKIEJ WYDAJNOŚCI, lodówka pracuje w standardowym trybie na poziomach chłodzenia 1 – 5.

- ✓ Kontrolka trybu WYSOKIEJ WYDAJNOŚCI oraz kontrolka wybranego poziomu chłodzenia świecą się.

Korzystanie z trybu ZAMRAŻARKI

Gdy aktywny jest tryb ZAMRAŻARKI, cała wewnętrzna komora lodówki chłodzona jest do -6°C .



WSKAZÓWKA

W celu korzystania z trybu ZAMRAŻARKI należy wyjąć zamrażalnik.

- ✓ Kontrolka trybu ZAMRAŻARKI (❄️) oraz kontrolki wszystkich poziomów chłodzenia świecą się ciągle.

Regulacja poziomu chłodzenia

Aby zapobiec psuciu się żywności:

- Zapewnić jak najbardziej stabilną temperaturę. Drzwi lodówki otwierać tylko tak często i na tak długo, jak jest to konieczne. Żywność przechowywać w sposób nieutrudniający obiegu powietrza.
 - Dostosować temperaturę do ilości i typu żywności.
 - Różne rodzaje żywności przechowywać w sposób przedstawiony na rysunkach.
 - Żywność może przenikać zapachami i smakami innych artykułów. Żywność zawsze przechowywać pod przykryciem lub w zamkniętych pojemnikach/butelkach.
- Aby ustawić poziom chłodzenia, wielokrotnie naciskać przycisk (ⓘ), aż do osiągnięcia żądanego poziomu chłodzenia.

Zmiana położenia półek



OSTRZEŻENIE! Ryzyko zamknięcia się dziecka w urządzeniu

NRX0060-0130 Wszystkie półki są zablokowane w celu uniemożliwienia dzieciom wchodzenia do lodówki.

- Półki należy wyjmować tylko w celu czyszczenia lodówki.
- Z powrotem umieścić półki i zamocować je.



WSKAZÓWKA

Przed zmianą położenia półek wyjąć zamrażalnik, aby ułatwić dostęp do tylnych pokręteł półek.

- W celu zmiany położenia półek postępować w sposób zilustrowany na rys. **7**, strona 5 do rys. **8**, strona 6.

Wymijowanie zamrażalnika



UWAGA! Ryzyko uszkodzenia

- Przed wyjęciem zamrażalnika zamknąć jego drzwi.
- Zamrażalnik chwycić od dołu. Nie ciągnąć za drzwi zamrażalnika.
- Przechowywać zamrażalnik w suchym i bezpiecznym miejscu.

- W celu wyjęcia zamrażalnika postępować w sposób zilustrowany na rys. **9**, strona 6.

Czyszczenie i konserwacja



OSTRZEŻENIE! Ryzyko porażenia prądem

Przed każdym czyszczeniem i serwisowaniem należy odłączyć lodówkę od zasilania.



UWAGA! Ryzyko uszkodzenia

- Podczas czyszczenia nie używać środków czyszczących o właściwościach ściernych ani twardych przedmiotów.
- Nigdy nie używać twardych lub ostrych narzędzi do usuwania lodu lub uwalniania przymarzniętych przedmiotów.
- Uważać, aby woda nie kapała na uszczelki. Może to spowodować uszkodzenie elektroniki.



UWAGA! Ryzyko uszkodzenia

Aby uniknąć zagrożenia, wymianę źródła światła zlecać wyłącznie producentowi, w centrum serwisowym lub odpowiednio wykwalifikowanej osobie.

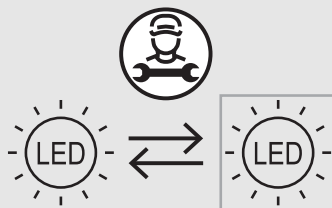

- ▶ Czyścić urządzenie od wewnątrz i od zewnątrz wilgotną ściereczką w regularnych odstępach czasu oraz w przypadku jego zanieczyszczenia.
- ▶ Po wyczyszczeniu należy wytrzeć lodówkę do sucha ściereczką.
- ▶ Regularnie kontrolować odpływ skroplin. W razie konieczności wyczyścić odpływ skroplin. Jeśli jest on zapchany, skropliny będą się zbierać na dnie lodówki.

Obieg chłodniczy

Obieg chłodzenia jest bezobsługowy.

Odszranianie lodówki



UWAGA! Ryzyko uszkodzenia

Nie używać żadnych mechanicznych lub innych narzędzi w celu przyspieszenia procesu rozmrażania.



WSKAZÓWKA

Z upływem czasu na tylnej ścianie wewnątrz lodówki osadza się szron. Gdy warstwa szronu osiągnie ok. 3 mm grubości, należy odszronić lodówkę.

- ▶ W celu odszronienia lodówki postępować w sposób zilustrowany na rys. **10**, strona 7.

Umieszczanie drzwi lodówki w pozycji zimowej



OSTROŻNIE! Ryzyko obrażeń

Drzwi **nie** mogą być ustawione w pozycji zimowej podczas jazdy.



WSKAZÓWKA

Jeśli lodówka nie będzie używana przez dłuższy czas, drzwi urządzenia należy umieścić w pozycji zimowej. W ten sposób można zapobiec powstawaniu pleśni.

1. Odszronić lodówkę (patrz rozdz. „Odszranianie lodówki” na stronie 185).
2. Umieścić drzwi lodówki w położeniu zimowym w sposób zilustrowany na rys. **11**, strona 8 do rys. **12**, strona 8.

Montaż adaptera AC/DC

- ▶ W celu zamontowania adaptera AC/DC (dostępnego w ramach akcesoriów) postępować w sposób zilustrowany na rys. **13**, strona 8.

Usuwanie usterek



WSKAZÓWKA

W celu umożliwienia bezpiecznej pracy urządzeń na 12 V w przyczepie kempingowej podczas jazdy należy upewnić się, że pojazd holujący dostarcza wystarczające napięcie. W niektórych pojazdach system zarządzania akumulatorem może automatycznie wyłączać zasilanie urządzeń w celu ochrony akumulatora pojazdu. Należy uzyskać odpowiednie informacje od producenta pojazdu.

Usterka	Możliwa przyczyna	Proponowane rozwiązanie
Lodówka nie działa.	Bezpiecznik w instalacji prądu stałego jest uszkodzony.	Bezpiecznik wymaga wymiany. Skontaktować się z autoryzowanym centrum serwisowym.
	Bezpiecznik pojazdu przepalił się.	Wymienić bezpiecznik pojazdu. (Sposób postępowania opisany jest w instrukcji obsługi pojazdu).
	Akumulator pojazdu rozładował się.	Sprawdzić i naładować akumulator pojazdu.
	Nie włączono zapłonu.	Włączyć zapłon.
	Zbyt niska temperatura w obrębie sprężarki (<math><0^{\circ}\text{C}</math>).	Całkowicie zamknąć/zakryć wszystkie zewnętrzne kratki wentylacyjne za pomocą materiału izolującego.
	Lodówka automatycznie wyłącza się przy niewystarczającym napięciu. (napięcie wyłączenia: 10,4 V)	Naładować akumulator. Lodówka automatycznie ponownie uruchomi się. (napięcie włączenia: 11,7 V)
Niewystarczające chłodzenie, wzrost temperatury wewnętrznej. Sprężarka pracuje bez przerwy.	Wentylacja agregatu jest niewystarczająca.	Sprawdzić, czy kratka wentylacyjna nie jest zatkana. Przetawić lodówkę.
	Wewnętrzne ściany są oblodzone.	Sprawdzić, czy drzwi lodówki zamykają się prawidłowo. Upewnić się, że uszczelka lodówki przylega prawidłowo i nie jest uszkodzona. Odszronić lodówkę.
	Ustawiona jest zbyt wysoka temperatura.	Ustawić niższą temperaturę.
	Zbyt wysoka temperatura otoczenia.	Na krótki czas zdemontować kratkę wentylacyjną w celu umożliwienia szybszego ulotnienia się ciepłego powietrza.
	W lodówce umieszczono zbyt wiele żywności naraz.	Usunąć część żywności.
	Jednocześnie w lodówce umieszczono zbyt dużo ciepłego jedzenia.	Wyciągnąć ciepłą żywność i schłodzić ją przed umieszczeniem w lodówce.
	Lodówka nie pracuje wystarczająco długo.	Ponownie sprawdzić temperaturę po upływie czterech-pięciu godzin.
	Skraplacz jest zanieczyszczony.	Oczyścić skraplacz.
Dmuchawa jest uszkodzona.	Wymienić wentylator.	

Usterka	Możliwa przyczyna	Proponowane rozwiązanie
Niewystarczające chłodzenie, wzrost temperatury wewnętrznej. Sprężarka pracuje rzadko.	Akumulator jest wyczerpany.	Naładować akumulator.
Niewystarczające chłodzenie, wzrost temperatury wewnętrznej. Sprężarka nie pracuje (podłączenie do akumulatora).	Przerwanie w przewodzie przyłączeniowym akumulator – elektronika	Przywrócić połączenie.
	Uszkodzony wyłącznik główny (o ile jest zainstalowany).	Wymienić wyłącznik główny.
	Przepalony dodatkowy bezpiecznik zasilania (o ile jest zainstalowany).	Wymienić bezpiecznik zasilania.
	Za niskie napięcie akumulatora.	Naładować akumulator.
	Za małą pojemność akumulatora.	Wymienić akumulator.
	Poluzowane przewody. Słabe przewodzenie styków (korozja).	Przywrócić połączenie.
	Za mały przekrój przewodów.	Wymienić przewód.
	Sprężarka jest uszkodzona.	Skontaktować się z autoryzowanym centrum serwisowym.
Nietypowe odgłosy.	Któryś z elementów obiegu czynnika chłodniczego nie może swobodnie się poruszać (dotyka ściany).	Ostrożnie odgiąć element od przeszkody.
	Zakleszczone ciało obce pomiędzy agregatem chłodniczym a ścianą.	Usunąć ciało obce.
	Głośna praca wentylatora.	Wymienić wentylator.

Sygnalizacja błędów



WSKAZÓWKA

- Wszystkie błędy sygnalizowane są poprzez miganie kontrolki na czerwono (patrz rozdz. „Elementy obsługi i wskaźników” na stronie 181). Liczba mignięć zależy od rodzaju błędu. Każde impuls świetlny trwa jedną czwartą sekundy. Po serii mignięć następuje przerwa. Sekwencja sygnalizująca usterkę jest powtarzana co cztery sekundy.
- W trybach ECO, WYSOKIEJ WYDAJNOŚCI i ZAMRAŻARKI dodatkowo rozbrzmiewa krótki sygnał dźwiękowy.

Częstotliwość migania	Error	Możliwa przyczyna
1	Zbyt niskie lub zbyt wysokie napięcie	Napięcie zasilające znajduje się poza ustawionym zakresem.
2	Prąd przetężeniowy wentylatora	Wentylator obciąża jednostkę elektroniki natężeniem wynoszącym ponad 1 A.
3	Silnik nie uruchamia się	Wirnik jest zablokowany. Różnica ciśnień w obiegu chłodniczym jest za wysoka.
4	Za mała liczba obrotów	Jeżeli układ chłodzenia jest przeciążony, nie jest możliwe utrzymanie minimalnej prędkości obrotowej silnika.
5	Przegrzanie zespołu elektronicznego	W przypadku zbyt silnie obciążonego systemu chłodzenia lub zbyt wysokiej temperatury elektronika za bardzo się nagrzewa.
Stale	Błędy czujnika temperatury	Czujnik temperatury jest uszkodzony.

Gwarancja

Obowiązuje ustawowy okres gwarancji.

W przypadku stwierdzenia uszkodzenia produktu należy skontaktować się z jego sprzedawcą lub z oddziałem producenta w danym kraju (patrz dometic.com/dealer).

W celu naprawy lub realizacji gwarancji konieczne jest przesłanie wraz z produktem następujących dokumentów:

- Kopii rachunku z datą zakupu
- Informacji o przyczynie reklamacji lub opisu wady

Uwaga: Samodzielne lub nieprofesjonalne wykonywanie napraw może powodować zagrożenia oraz doprowadzić do utraty gwarancji.

Utylizacja



UWAGA!

Izolacja tego urządzenia chłodniczego zawiera palny cyklopentan, przez co wymaga ono specjalnej procedury utylizacyjnej. Po zaprzestaniu jego dalszej eksploatacji urządzenie chłodnicze należy dostarczyć do specjalistycznego zakładu utylizacyjnego.



- Opakowanie należy wyrzucić do odpowiedniego pojemnika na odpady do recyklingu.
- Szczegółowe informacje na temat utylizacji produktu zgodnie z obowiązującymi przepisami można uzyskać w lokalnym zakładzie recyklingu lub u specjalistycznego dystrybutora.

Dane techniczne

Aktualną deklarację zgodności UE dla urządzenia można znaleźć na stronie produktu pod adresem: dometic.com lub uzyskać ją bezpośrednio u producenta (patrz dometic.com/dealer).

Urządzenie to jest zgodne z regulaminem nr 10 EKG ONZ.

	NRX0035(E/C/S)	NRX0050(E/C/S)	NRX0060(E/C/S)
Pojemność			
– Komora chłodząca (tylko NRX0035–0130[C/S])	27,3 l	39,6 l	48,9 l
– Zamrażalnik (tylko NRX0035–0130[C/S])	4,4 l	4,4 l	6,1 l
– Całkowita pojemność	32,0 l	44,0 l	55,0 l
– Całkowita pojemność (z wyjątkiem zamrażalnikiem)	34,0 l	46,0 l	58,0 l
Napięcie zasilania	12/24 V==		
Zabezpieczenie akumulatora zasilającego (12 V)			
– Napięcie wyłączenia	10,4 V		
– Napięcie ponownego włączenia	11,7 V		
Zabezpieczenie akumulatora zasilającego (24 V)			
– Napięcie wyłączenia	22,8 V		
– Napięcie ponownego włączenia	24,2 V		
Klasa klimatyczna	T		
Zakres temperatury przechowywania:			
– Lodówka	0°C do +12°C		
– Zamrażalnik (tylko NRX0035–0130[C/S])	–15°C do –5°C		
– Tryb zamrażarki (tylko NRX0035–0130[C/S])	–6°C		
Temperatura otoczenia podczas eksploatacji	+16°C do +43°C		
Czynnik chłodniczy	R134a		
Ilość czynnika chłodniczego	24 g	26 g	30 g
Ekwiwalent CO ₂	0,034 t	0,037 t	0,043 t
Potencjał tworzenia efektu cieplarnianego (GWP)	1430		
Emisja hałasu (EN60704)	40 – 45dB(A)		

	NRX0035(E/C/S)	NRX0050(E/C/S)	NRX0060(E/C/S)
Wymiary (wys. x szer. x gł.)	525 x 380 x 355 mm (bez sprężarki i elementu dystansowego) 525 x 380 x 480 mm (ze sprężarką i elementem dystansowym)	525 x 380 x 510 mm	525 x 448 x 537 mm
Masa netto	E: 15,0 kg C, S: 16,0 kg	E: 16,0 kg C, S: 17,0 kg	E: 16,0 kg C, S: 17,0 kg
Maksymalne obciążenie			
– Pojedyncza półka drzwiowa	4,0 kg	4,0 kg	5,0 kg
– Całe drzwi	E: 4,0 kg C/S: 8,0 kg	E: 4,0 kg C/S: 8,0 kg	E: 5,0 kg C/S: 10,0 kg

	NRX0080(E/C/S)	NRX0115(E/C/S)	NRX0130(E/C/S)
Pojemność			
– Komora chłodząca (tylko NRX0035 – 0130[C/S])	68,4 l	104,5 l	118,0 l
– Zamrażalnik (tylko NRX0035–0130[C/S])	6,6 l	8,2 l	8,2 l
– Całkowita pojemność	75,0 l	113,0 l	126,0 l
– Całkowita pojemność (z wyjętym zamrażalnikiem)	78,0 l	116,0 l	130,0 l
Napięcie zasilania	12/24 V $\overline{=}$		
Zabezpieczenie akumulatora zasilającego (12 V)			
– Napięcie wyłączenia	10,4 V		
– Napięcie ponownego włączenia	11,7 V		
Zabezpieczenie akumulatora zasilającego (24 V)			
– Napięcie wyłączenia	22,8 V		
– Napięcie ponownego włączenia	24,2 V		
Klasa klimatyczna	T		
Zakres temperatury przechowywania			
– Lodówka	0°C do +12°C		
– Zamrażalnik (tylko NRX0035–0130[C/S])	–15°C do –5°C		
– Tryb zamrażarki (tylko NRX0035–0130C/S)	–6°C		
Temperatura otoczenia podczas eksploatacji	+16°C do +43°C		

	NRX0080(E/C/S)	NRX0115(E/C/S)	NRX0130(E/C/S)
Czynnik chłodniczy	R134a		
Ilość czynnika chłodniczego	32 g	40 g	40 g
Ekwiwalent CO2	0,046 t	0,057 t	0,057 t
Potencjał tworzenia efektu cieplarnianego (GWP)	1430		
Emisja hałasu (EN60704)	40 – 45dB(A)		
Wymiary (wys. x szer. x gł.)	625 x 475 x 537 mm	745 x 525 x 568 mm	812 x 525 x 568 mm
Masa netto	E: 18,0 kg C, S: 20,0 kg	E: 24,0 kg C, S: 25,0 kg	E: 25,0 kg C, S: 26,0 kg
Maksymalne obciążenie			
– Pojedyncza półka drzwiowa	5,0 kg	6,0 kg	6,0 kg
– Całe drzwi	10,0 kg	E: 12,0 kg C/S: 18,0 kg	E: 12,0 kg C/S: 18,0 kg

Dôkladne si prečítajte tento návod a dodržiavajte všetky pokyny, usmernenia a varovania uvedené v tomto návode k výrobku, aby sa zaručilo, že výrobok sa vždy bude správne inštalovať, používať a udržiavať. Tento návod **MUSÍ** zostať priložený k výrobku.

Používaním tohto výrobku týmto potvrdzujete, že ste si dôkladne prečítali všetky pokyny, usmernenia a varovania a že rozumiete a súhlasíte s dodržiavaním všetkých uvedených podmienok. Súhlasíte, že tento výrobok budete používať len v súlade so zamyšľaným použitím a v súlade s pokynmi, usmerneniami a varovania uvedenými v tomto návode k výrobku, ako aj v súlade so všetkými platnými zákonmi a nariadeniami. V prípade, že si neprečítate a nebudete sa riadiť pokynmi a varovaniami uvedenými v tomto návode, môže mať za následok vaše poranenie alebo poranenie iných osôb, poškodenie vášho výrobku alebo poškodenie majetku v jeho blízkosti. Tento návod k výrobku vrátane pokynov, usmernení a varovaní, a súvisiaca dokumentácia môže podliehať zmenám a aktualizáciám. Najaktuálnejšie informácie o výrobku nájdete na adrese documents.dometic.com.

Obsah

Vysvetlenie symbolov	192
Bezpečnostné pokyny	192
Rozsah dodávky	194
Príslušenstvo	195
Používanie v súlade s určením	195
Technický opis	196
Obsluha	197
Čistenie a údržba	199
Montáž AC/DC adaptéra	200
Odstraňovanie porúch	201
Záruka	203
Likvidácia	203
Technické údaje	203

Vysvetlenie symbolov



NEBEZPEČENSTVO!

Bezpečnostný pokyn: označuje nebezpečnú situáciu, ktorej následkom je smrť alebo vážne zranenie, ak sa jej nezabráni.



VÝSTRAHA!

Bezpečnostný pokyn: označuje nebezpečnú situáciu, ktorej následkom môže byť smrť alebo vážne zranenie, ak sa jej nezabráni.



UPOZORNENIE!

Bezpečnostný pokyn: označuje nebezpečnú situáciu, ktorej následkom môže byť malé alebo stredne ťažké zranenie, ak sa jej nezabráni.



POZOR!

Označuje situáciu, ktorej následkom môže byť poškodenie majetku, ak sa jej nezabráni.



POZNÁMKA

Doplňujúce informácie týkajúce sa obsluhy produktu.

Bezpečnostné pokyny

Základy bezpečnosti



VÝSTRAHA! Nedodržanie týchto varovaní môže mať za následok smrť alebo vážne poranenie.

Nebezpečenstvo úrazu elektrickým prúdom

- Montáž a demontáž chladničky smú vykonávať len kvalifikovaní pracovníci.
- Ak chladnička vykazuje viditeľné poškodenia, nesmiete ju uviesť do prevádzky.
- Opravy na tejto chladničke smú vykonávať len kvalifikovaní odborníci. Neodbornými opravami môžu vzniknúť značné nebezpečenstvá príp. poškodenia chladničky.
- Ak je pripájací kábel tejto chladničky poškodený, musí ho vymeniť výrobca, jeho zákazník servis alebo iná kvalifikovaná osoba, aby sa predišlo ohrozeniam.
- Pri umiestňovaní chladničky sa ubezpečte, že napájací kábel nie je zachytený alebo poškodený.
- Neumiestňuje žiadne viacsobné prenosné zásuvky alebo prenosné napájacie adaptéry na zadnú stranu chladničky.
- Zariadenie pripájajte do zásuviek, ktoré zaručia správne pripojenie, najmä vtedy, keď je zariadenie potrebné uzemniť.

Nebezpečenstvo výbuchu

- V chladničke neuskladňujte látky, pri ktorých hrozí nebezpečenstvo výbuchu, napr. sprejové nádoby s horľavým hnacím plynom.

Nebezpečenstvo ohrozenia zdravia

- Túto chladničku smú používať deti od 8 rokov a osoby so zníženými psychickými, zmyslovými alebo mentálnymi schopnosťami a vedomosťami, keď sú pod dozorom alebo keď boli poučené o bezpečnom používaní chladničky a chápu, aké riziká z toho vyplývajú.
- Deti vo veku od 3 do 8 rokov smú nakladať a vykladať chladničku.
- Čistenie a bežnú údržbu nesmú deti vykonávať bez dozoru.
- Dohľadnite na to, aby sa deti nehrali s chladničkou.

Riziko uväznenia dieťaťa

- Postarajte sa, aby police boli namontované a zaistené, takže deti sa nebudú môcť zavrieť v chladničke.
- Pred likvidáciou vašej starej chladničky:
 - Demontujte zásuvky.
 - Nechajte zásuvky v chladničke, aby deti nemohli vojsť dnu.
 - Vyveste dvere.

 **UPOZORNENIE! Nedodržanie týchto upozornení môže mať za následok drobné alebo stredne ťažké poranenie.**

Nebezpečenstvo ohrozenia zdravia

- Chladnička musí byť upevnená podľa pokynov v návode, aby sa zabránilo ohrozeniu následkom jej nestability.
- Udržujte vetracie otvory na chladničke, v kryte chladničky alebo vo vstavanej konštrukcii bez prekážok.
- Nepoužívajte mechanické prostriedky alebo iné prostriedky na urýchlenie proces odmravovania, než tie, ktoré odporúča výrobca.
- Chladiaci okruh v žiadnom prípade neotvárajte ani nepoškodzte.
- Nepoužívajte v chladničke žiadne elektrické zariadenia, okrem prípadu, keď výrobca odporúča používanie týchto zariadení takýmto spôsobom.

Nebezpečenstvo poranenia

- Nepoužívajte ani neskladujte horľavé materiály v tejto chladničke alebo v jej blízkosti.
- Neumiestňujte predmety na chladničku alebo pred chladničku.
- Túto chladničku neupravujte.



POZOR!

Nebezpečenstvo poškodenia

- Skontrolujte, či sa údaje o napätí na typovom štítku zhodujú so zdrojom napätia.
- Neumiestňujte chladničku do blízkosti zdrojov tepla (ohrievače, priame slnečné žiarenie, plynové rúry atď.).
- Odtok kondenzovanej vody udržiavajte vždy čistý.
- Pri čistení vozidla nepoužívajte v priestore vetracej mriežky žiadny vysokotlakový čistič.
- Chladnička sa nesmie vystavovať dažďu.

Bezpečnosť pri prevádzke



NEBZPEČENSTVO! Nedodržanie týchto varovaní bude mať za následok smrť alebo vážne poranenie.

Nebezpečenstvo úrazu elektrickým prúdom

- Nikdy sa nedotýkajte holými rukami obnažených vodičov.
- Pred uvedením chladničky do prevádzky dbajte na to, aby elektrický kábel a zástrčka boli suché.



UPOZORNENIE! Nedodržanie týchto upozornení môže mať za následok drobné alebo stredne ťažké poranenie.

Nebezpečenstvo ohrozenia zdravia

- Postarajte sa, aby sa v chladničke nachádzal len tovar, ktorý sa môže chladíť na zvolenú teplotu.
- Potraviny sa smú skladovať len v originálnych baleniach alebo vhodných nádobách.
- Otvorenie dverí na dlhšiu dobu môže spôsobiť výrazné zvýšenie teploty v priehradkách chladničky.
- Pravidelne čistite povrchy, ktoré môžu prísť do kontaktu s potravinami a prístupnými systémami na odvádzanie kondenzátu.
- Surové mäso a ryby uchovávajte vo vhodných nádobách v chladničke tak, aby neboli v kontakte s inými potravinami ani na ne nekvapali.
- Ak chladničku ponecháte prázdnu na dlhú dobu:
 - Vypnite chladničku.
 - Rozmrazte chladničku.
 - Chladničku vyčistite a usušte.
 - Nechajte dvierka otvorené, aby ste zabránili tvorbe plesní vnútri chladničky.

Nebezpečnosť poranenia

- Nesiahajte do závesu.
- Pred jazdou zatvorte a zamknite dvere chladničky.
- Chladiaci systém na zadnej strane chladničky je počas prevádzky veľmi horúci. Chráňte sa pred kontaktom s teplovodivými dielmi pri demontovaných vetracích mriežkach.



POZOR!

Nebezpečnosť poškodenia

- Neopierajte sa o otvorené dvere chladničky.
- Ťažké predmety ako fľaše alebo plechovky ukladajte výlučne do dverí chladničky, do zásuvky na zeleninu alebo na spodný nosný rošt.
- Ak má chladnička obojstranné dvere a dvere nie sú správne zaistené na opačnej strane, opatrne zatlačte na vrch a spodok dverí na danej strane, kým dvere nezapadnú na miesto.
- Dbajte na to, aby vetracie otvory neboli zakryté.

Nebezpečnosť prehriatia!

- Dbajte na to, aby sa teplo, ktoré vzniká pri prevádzke, mohlo dostatočne odvádzať. Zabezpečte, aby sa chladnička nachádzala v dostatočnej vzdialenosti od stien alebo predmetov, a bola tak zaručená cirkulácia vzduchu.
- Do vnútra nepĺňte žiadne kvapaliny alebo ľad.
 - Chráňte chladničku a káble pred vysokými teplotami a mokrom.



POZNÁMKA

- Informujte sa u výrobcu vášho vozidla, či správa batérie vášho vozidla vypne chladničku na účely ochrany batérie.
- Umiestnite dvere chladničky a dvierka mrazničky do zimnej polohy, ak chladničku nebudete dlhšiu dobu používať. Vyhnete sa tak tvorbe plesní.
- Pri teplotách okolia v rozmedzí +15 °C až +25 °C zvolte nastavenie priemernej teploty.

- Dodržte nasledujúce body, aby ste predišli plynutiu potravinami:
 - Zabráňte kolísaniu teploty v čo najväčšej možnej miere. Mrazničku otvárajte iba tak často a na takú dobu, ako je nevyhnutné. Skladujte potraviny tak, aby vzduch stále mohol dobre cirkulovať.
 - Ak je možné prispôsobiť teplotu: Prispôbte teplotu množstvu a druhu potravín.
 - Skladujte rôzne druhy potravín, ako je znázornené na obrázkoch.
 - Potraviny dokážu ľahko absorbovať alebo uvoľňovať pachy či chute. Potraviny vždy skladujte zakryté alebo v uzavretých nádobách/fľašiach.

Bezpečnosť pri prevádzke na jednosmerný prúd



POZOR! Nebezpečnosť poškodenia

- Prevádzku na jednosmerný prúd zvolte len vtedy, keď beží motor vozidla a dodáva dostatočné napätie alebo ak používate monitor batérie.

Bezpečnosť pri prevádzke na striedavý prúd



POZOR! Nebezpečnosť poškodenia

- Porovnajete údaje o napätí na typovom štítku s existujúcim zdrojom napätia.
- Pripojte chladničku pomocou príslušného pripájacieho kábla k sieti striedavého prúdu.
- Konektor nikdy nevyťahujte zo zásuvky za kábel.

Rozsah dodávky

Počet	Opis
1	Kompresorová chladnička
1	Odtokový oblúk
1	Krátky návod na obsluhu
1	Návod na obsluhu (iba online)
1	Návod na montáž

Príslušenstvo

Dostupné ako príslušenstvo (nie je súčasťou dodávky):

Opis	Č. výr.
Posuvný doraz dverí	9620012939
Upevňovací rám vrátane spodného rámu	
– NRX0035, NRX0050	9620012877
– NRX0060	9620012881
– NRX0080	9620012882
– NRX0115	9620012878
– NRX0130	9620012876
Upevňovací rám vrátane spodného rámu (čierny)	
– NRX0035, NRX0050	9620012874
– NRX0060	9620012875
– NRX0080	9620012880
– NRX0115	9620012879
– NRX0130	9620012883
Náhradná polica za vyťahnuté mraziace oddelenie	
– NRX0035, NRX0050	9620012933
– NRX0060	9620012938
– NRX0080	9620012935
– NRX0115, NRX0130	9620012932
Mraziace oddelenie	
– NRX0035, NRX0050	9620012931
– NRX0060	9620012936
– NRX0080	9620012934
– NRX0115, NRX0130	9620012937
Úložná súprava	9600006299
Adaptér AC/DC	9620012940

Používanie v súlade s určením

Chladnička je určená na:

- montáž do karavanov, obytných vozidiel, člnov a kamiónov
- chladenie a skladovanie potravín
- **Iba model NRX0035–0130(C/S)**: skladovanie predmrazených potravín

Táto chladnička **nie je** určená pre komerčné použitie, použitie v maloobchode alebo domácnostiach.

Chladnička **nie je** vhodná na:

- skladovanie liekov,
- skladovanie korozívnych látok alebo látok s obsahom rozpúšťadiel,
- rýchle zmrazovanie jedla.

Mraziaca priehradka je vhodná na uskladnenie predmrazených potravín, uskladnenie alebo výrobu zmrzliny a výrobu kociek ľadu. Nie je vhodný na zmrazovanie už rozmrazených potravín.

Chladnička je určená na montáž do skrinky alebo do montážneho výklenku.

Optimálny chladiaci výkon je zaručený pri teplotách okolia v rozsahu +16 °C až +43 °C a pri maximálnej vlhkosti 90 %.

Tento výrobok je vhodný iba na zamýšľané použitie a použitie v súlade s týmto návodom.

Tento návod obsahuje informácie, ktoré sú nevyhnutné pre správnu inštaláciu a/alebo obsluhu výrobku. Chybná inštalácia a/alebo nesprávna obsluha či údržba bude mať za následok neuspokojivý výkon a možnú poruchu.

Výrobca nenesie žiadnu zodpovednosť za akékoľvek poranenia či škody na výrobku spôsobené:

- nesprávnou montážou alebo pripojením vrátane nadmerného napätia
- nesprávnou údržbou alebo použitím iných ako originálnych náhradných dielov poskytnutých výrobcom
- zmeny produktu bez výslovného povolenia výrobcu
- použitie na iné účely než na účely opísané v návode

Firma Dometic si vyhradzuje právo na zmenu vzhľadu a technických parametrov výrobku.

Technický opis

Chladnička je kompresorová chladnička. Chladnička je vhodná na použitie v 12 V alebo 24 V sieti s jednosmerným napätím a vďaka tomu sa môže používať na kempovanie alebo na člnoch.

Chladničku je možné transformovať na AC/DC jednotku pomocou klipového adaptéra AC/DC (príslušenstvo).

NRX0035–0130(C/S): Model je z výroby vybavený mraziacim oddelením, ktoré sa môže vybrať a znovu vložiť.

Dvere chladničky sú vybavené západkovým mechanizmom, ktorý slúži aj ako prepravná poistka.







Všetky materiály, použité v chladiacom zariadení, sú vhodné na to, aby prichádzali do styku s potravinami.

Opis zariadenia

Č. na obr. 1, strane 3	Vysvetlenie
1	Dverová polica (iba modely NRX0035–0130[C/S], NRX0080–0130[E])
2	Polica na fľaše
3	Odtok kondenzátu
4	Priečinok na ovocie a zeleninu (iba model NRX0035–0130[C/S])
5	Polica
6	Ovládací panel s displejom
7	Mraziace oddelenie (iba model NRX0035 – 0130[C/S])
8	Dverová západka pre vetranie

Ovládacie a indikačné prvky

Č. na obr. 2, strane 3	Vysvetlenie
1	IČ snímač otvorenia dverí
2	 Tlačidlo Zap./Vyp.

Č. na obr. 2, strane 3	Vysvetlenie
3	 Tlačidlo nastavenia chladiaceho výkonu
4	Signalizačná LED dióda kompresora a chyby
5	 Tlačidlo prevádzkového režimu
6	Osvetlenie vnútorného priestoru
7	Signalizačné LED diódy chladiaceho výkonu  Chladiaci výkon 5  Chladiaci výkon 4  Chladiaci výkon 3  Chladiaci výkon 2  Chladiaci výkon 1
8	Signalizačné LED diódy prevádzkového režimu





Signalizačná LED dióda kompresora a chyby

Signalizačná LED dióda kompresora a chyby signalizuje prevádzkový stav kompresora alebo indikuje chybu:

Farba	Opis
Biela	Kompresor zapnutý
Oranžová	Kompresor vypnutý
Oranžová (blikajúca)	Chyba (kap. „Signalizácia chyby“ na strane 202)

Signalizačné LED diódy prevádzkového režimu

Signalizačné LED diódy prevádzkového režimu signalizujú nasledujúce nastavené možnosti:

Symbol	Opis
	Režim ECO: Prevádzka so zníženou spotrebou energie. Chladiaci výkon 1 – 3
	Režim QUIET: Prevádzka so zníženou hladinou hluku. Chladiaci výkon 1 – 4
	Režim PERFORMANCE Chladiaci výkon 1 – 5
	Režim FREEZER (iba model NRX0035–0130[C/S]): Prevádzka s vytiahnutím mraziacim oddelením. Schladí úplne celý interiér chladničky na – 6 °C

Obsluha

Pred prvým použitím



POZNÁMKA

- Neskladujte potraviny v chladničke počas prvých 4 hodín po uvedení do prevádzky.
- Pri prvom uvádzaní chladničky do prevádzky môže dôjsť k tvorbe pachov, ktoré po niekoľkých hodinách pominú. Dobre vyvetrajte obývací priestor.
- Chladiaci výkon môže byť ovplyvnený:
 - teplotou okolia (napr. ak je vozidlo vystavené priamemu slnečnému žiareniu)
 - množstvom uskladnených potravín,
 - frekvenciou otvárania dverí.

► Z hygienických dôvodov vyčistite chladničku zvnútra (pozri kap. „Čistenie a údržba“ na strane 199).

► Vozidlo odstavte na vodorovnú plochu, hlavne pri prvom uvádzaní chladničky do prevádzky a pri jej naplňaní pred cestou.

Pokyny pre ukladanie potravín



UPOZORNENIE! Nebezpečenstvo ohrozenia zdravia

Keď je chladnička dlhšiu dobu vystavená izbovej teplote pod +10 °C, už nie je viac zaručená rovnomerná regulácia teploty mraziaceho oddelenia. Môže to spôsobiť zvýšenie teploty v mraziacom oddelení a rozmrazenie uskladnených potravín.



POZOR! Nebezpečenstvo poškodenia

- Dodržte maximálne zaťaženie dverovej police a dverí pri plnení chladničky (pozri kap. „Technické údaje“ na strane 203).
- Nenechávajte sytené nápoje v mraziacom oddelení.

► Potraviny skladujte podľa znázornenia na obr. **3**, strane 4.

Úspora energie

- Chladničku otvárajte iba tak často a na takú dobu, ako je nevyhnutné.
- Teplé jedlá nechajte pred vložením do spotrebiča najprv vychladnúť.
- Chladničku odmrzte, akonáhle sa vytvorí vrstva námrazy.
- Nenastavujte zbytočne nízku teplotu.
- Pre optimálnu spotrebu energie umiestnite police a zásuvky podľa ich umiestnenia pri dodaní.
- Pravidelne kontrolujte, či tesnenie dverí stále pevne drží.
- Kondenzátor v pravidelných intervaloch očistite od prachu a nečistôt.

Otváranie dverí chladničky



POZNÁMKA

Ubezpečte sa, že potiahnete rukoväť na protiaľhlej strane k zarážke dverí. Poznačte si príslušnú polohu posúvača. Pozrite si príslušný návod na montáž.

► Pri otvorení dverí chladničky postupujte podľa obrázku obr. **4**, strane 4.

Zatvorenie a zaistenie dverí chladničky



UPOZORNENIE! Nebezpečenstvo poranenia

Ak dvere nie sú správne zaistené, opatrne zatlačte hornú a dolnú časť dverí, až kým sa nezaistia na svojom mieste.



POZNÁMKA

Dvere chladničky sú vybavené západkovým mechanizmom, ktorý slúži aj ako prepravná poistka.

► NRX0035–0130(E): Zatlačením zatvorte dvere, kým nebude zreteľne počuť kliknutie v hornej časti (obr. **5**, strane 5).

► NRX0035–0130(C/S): Zatlačením zatvorte dvere, až kým nebudete počuť kliknutie v hornej a spodnej časti (obr. **6**, strane 5).

✓ Dvere sú teraz zatvorené a zaistené.

Zapnutie a vypnutie



POZNÁMKA

Chladničku vždy vypnite, pokiaľ ju dlhšiu dobu nebudete používať.

► Pre zapnutie stlačte tlačidlo  a podržte ho stlačené aspoň 2 sekundy.

✓ Chladnička sa zapne s naposledy zvoleným chladiacim výkonom a prevádzkovým režimom.

► Pre vypnutie stlačte tlačidlo  a podržte ho stlačené aspoň 2 sekundy.

Nastavenie prevádzkových režimov



POZNÁMKA

Ak sa používa režim ECO, PERFORMANCE alebo FREEZER, systém zostane v tomto režime až do najbližšej zmeny.

► Pre nastavenie prevádzkového režimu opakovane stláčajte tlačidlo , kým sa nerozsvieti signalizačná LED dióda prevádzkového režimu pre želaný prevádzkový režim.

K dispozícii sú nasledujúce prevádzkové režimy:

Používanie režimu ECO

Pri aktivovanom režime ECO beží chladnička so zníženou spotrebou energie pri chladiacom výkone 1 – 3.

✓ Signalizačná LED dióda prevádzkového režimu pre režim ECO () a signalizačná LED dióda zvoleného chladiaceho výkonu sa rozsvieti.

Používanie režimu QUIET

Pri aktivovanom režime QUIET beží chladnička so zníženou hladinou hluku pri chladiacom výkone 1 – 4.



POZNÁMKA

- Režim QUIET je nedostupný, keď chladnička beží v režime FREEZER.
- Pri používaní režimu QUIET zostane chladnička v tomto režime 8 hodín a potom sa vráti do predchádzajúceho zvoleného režimu (režim ECO alebo PERFORMANCE).

✓ Signalizačná LED dióda prevádzkového režimu pre režim QUIET () a signalizačná LED dióda zvoleného chladiaceho výkonu sa rozsvieti.

Používanie režimu PERFORMANCE

Pri aktivovanom režime PERFORMANCE beží chladnička v štandardnom režime pri chladiacom výkone 1 – 5.

✓ Signalizačná LED dióda prevádzkového režimu pre režim PERFORMANCE () a signalizačná LED dióda zvoleného chladiaceho výkonu sa rozsvieti.

Používanie režimu FREEZER:

Pri aktivovanom režime FREEZER sa celý interiér chladničky schladí na teplotu – 6 °C.



POZNÁMKA

Vyťahnite mraziace oddelenie pre používanie režimu FREEZER.

✓ Signalizačná LED dióda prevádzkového režimu pre režim FREEZER () a všetky signalizačné LED diódy chladiaceho výkonu nepretržite svietia.

Nastavenie chladiaceho výkonu

Dodržte nasledujúce body, aby ste predišli plytvaniu potravinami:

- Zabráňte kolísaniu teploty v čo najväčšej možnej miere. Chladničku otvárajte iba tak často a na takú dobu, ako je nevyhnutné. Skladujte potraviny tak, aby vzduch stále mohol dobre cirkulovať.
 - Prispôbte teplotu množstvu a druhu potravín.
 - Skladujte rôzne druhy potravín, ako je znázornené na obrázkoch.
 - Potraviny dokážu ľahko absorbovať alebo uvoľňovať pachy či chute. Potraviny vždy skladujte zakryté alebo v uzavretých nádobách/fľašiach.
- Pre nastavenie chladiaceho výkonu opakovane stláčajte tlačidlo , kým nedosiahnete želanú úroveň teploty.

Premiestnenie políc



VÝSTRAHA! Riziko uväznenia dieťaťa

NRX0060-0130 Všetky police sú upevnené na svojom mieste, aby sa zabránilo deťom vstúpiť do chladničky.

- Police vyberajte len kvôli čisteniu.
- Police vráťte na svoje miesto a zaistite ich.



POZNÁMKA

Pred premiestnením políc vyťahnite mraziace oddelenie pre ľahší prístup k zadným gombíkom políc.

- Pri premiestnení políc podľa potreby postupujte podľa obrázku obr. **7**, strane 5 až obr. **8**, strane 6.

Vybratie mraziaceho oddelenia



POZOR! Nebezpečenstvo poškodenia

- Zatvorte dvierka mraziaceho oddelenia, aby bolo možné vybrať mraziace oddelenie.
- Uchopte mraziace oddelenie za spodok. Neťahajte za dvierka mraziaceho oddelenia.
- Mraziace oddelenie uskladnite na suchom a bezpečnom mieste.

- Pri vyberaní mraziaceho oddelenia postupujte podľa obrázku obr. **9**, strane 6.

Čistenie a údržba



VÝSTRAHA! Nebezpečenstvo úrazu elektrickým prúdom

Pred čistením a údržbou vždy odpojte chladničku od zdroja energie.



POZOR! Nebezpečenstvo poškodenia

- Na čistenie nepoužívajte abrazívne čistiace prostriedky alebo tvrdé predmety.
- Na odstránenie vrstvy námrazy alebo uvoľnenie primrznutých predmetov nepoužívajte tvrdé alebo špicaté nástroje.
- Postarajte sa, aby do tesnení nekvapala voda. Mohlo by to poškodiť elektroniku.



POZOR! Nebezpečenstvo poškodenia

Svetelný zdroj smie vymeniť len výrobca, servisný technik alebo osoba s podobnou kvalifikáciou, aby sa zabránilo nebezpečenstvu.

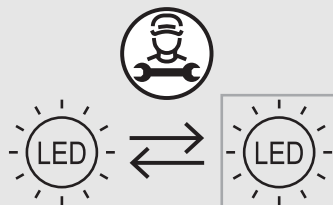

- ▶ Pravidelne čistite zariadenie zvnútra a zvonku s vlhkou handričkou a hneď, ako sa znečistí.
- ▶ Po vyčistení utrite chladničku handričkou dosucha.
- ▶ Pravidelne kontrolujte odtok kondenzovanej vody.
V prípade potreby vyčistite odtok kondenzovanej vody. Pokiaľ je upchatý, kondenzovaná voda sa nahromadí na dne chladničky.

Montáž AC/DC adaptéra

- ▶ Pre montáž AC/DC adaptéra (príslušenstvo) postupujte podľa obrázkov obr. **13**, strane 8.

Chladiaci okruh

Chladiaci okruh si nevyžaduje údržbu.

Odmrazenie chladničky



POZOR! Nebezpečenstvo poškodenia

Nepoužívajte žiadne mechanické ani iné pomôcky, aby ste urýchlili proces odmrázovania.



POZNÁMKA

Časom sa na zadnej stene vo vnútri chladničky vytvorí srieň. Keď je vrstva sriene hrubá asi 3 mm, rozmrazte chladničku.

- ▶ Pri rozmrazovaní chladničky postupujte podľa obrázku obr. **10**, strane 7.

Nastavenie dverí chladničky do zimnej polohy



UPOZORNENIE! Nebezpečenstvo poranenia

Poloha pre chladné počasie sa **nesmie** použiť počas jazdy.



POZNÁMKA

Nastavte dvere chladničky do zimnej polohy, ak zariadenie nebudete dlhšiu dobu používať. Vyhnite sa tak tvorbe plesní.

1. Odmrazte chladničku (pozri kap. „Odmrazenie chladničky“ na strane 200).
2. Nastavte dvere chladničky do zimnej polohy podľa obrázku obr. **11**, strane 8 až obr. **12**, strane 8.

Odstraňovanie porúch



POZNÁMKA

Pre bezpečnú prevádzku 12 V spotrebičov v karavane počas jazdy musí byť zaručené, že ťahač dokáže poskytnúť dostatočné napätie. V niektorých vozidlách môže systém správy batérie automaticky vypnúť spotrebič, aby chránil batériu. Ohľadom tohto sa informujte u výrobcu vášho vozidla.

Porucha	Možná príčina	Návrh riešenia
Chladnička nefunguje.	Poistka v napájacom zdroji jednosmerného prúdu je chybná.	Musíte vymeniť poistku. Kontaktujte autorizovaného servisného technika.
	Poistka vozidla je prehorená.	Vymeňte poistku vozidla. (Pozrite si návod na obsluhu vášho vozidla.)
	Batéria vozidla je vybitá.	Skontrolujte batériu vozidla a nabite ju.
	Zapaľovanie nie je zapnuté.	Zapnite zapaľovanie.
	Teplota kompresora je príliš nízka (<0 °C).	Všetky vonkajšie vetracie mriežky úplne zatvorte/zakryte izolačným materiálom.
	Chladnička sa vypne automaticky, ak napätie nie je postačujúce. (Vypínacie napätie: 10,4 V)	Nabite batériu. Chladnička sa znovu automaticky zapne. (Zapínacie napätie: 11,7 V)
Chladiaci výkon klesá, vnútorná teplota stúpa. Kompresor nepretržite beží.	Nedostatočné vetranie okolo agregátu.	Skontrolujte, či nie je zablokovaná ventilačná mriežka. Premiestnite chladničku na iné miesto.
	Na vnútorných stenách sa vytvorila srieň.	Skontrolujte, či sa dvere chladničky správne a riadne zatvárajú. Ubezpečte sa, že tesnenie chladničky správne sedí a nie je poškodené. Rozmrazte chladničku.
	Teplota je nastavená príliš vysoko.	Nastavte nižšiu teplotu.
	Príliš vysoká vonkajšia teplota.	Na určitú dobu odstráňte ventilačnú mriežku, aby teplý vzduch rýchlejšie unikal.
	Do chladničky sa umiestnilo príliš veľa potravín naraz.	Odstráňte niektoré potraviny.
	Do chladničky sa umiestnilo príliš veľa teplých potravín naraz.	Vyberte teplé potraviny a nechajte ich najprv vychladnúť, než ich vložíte dovnútra.
	Chladnička je v prevádzke len krátko.	Skontrolujte teplotu znova po 4 až 5 hodinách.
	Kondenzátor je znečistený.	Vyčistite kondenzátor.
	Ventilátor je chybný.	Vymeňte ventilátor.
Chladiaci výkon klesá, vnútorná teplota stúpa. Kompresor beží len zriedka.	Batéria je vybitá. Nabite batériu.	

Porucha	Možná príčina	Návrh riešenia
Chladiaci výkon klesá, vnútorná teplota stúpa. Kompresor nebeží (pripojenie batérie).	Prerušenie prípojného vedenia batéria – elektronika.	Vytvorte spojenie.
	Hlavný spínač je chybný (ak je namontovaný).	Vymeňte hlavný vypínač.
	Prídavná výkonová poistka prehorená (ak je namontovaná).	Vymeňte výkonovú poistku.
	Napätie batérie je príliš nízke.	Nabite batériu.
	Kapacita batérie je príliš nízka.	Vymeňte batériu za novú.
	Káble sú uvoľnené. Kontakt je nedostatočný (korózia).	Vytvorte spojenie.
	Prierez kábla je príliš malý.	Vymeňte kábel.
	Kompresor je poškodený.	Kontaktujte autorizovaného servisného technika.
Neobvyklé zvuky.	Konstrukčný diel chladiaceho okruhu sa nemôže voľne pohybovať (prilieha k stene).	Komponent opatrne ohnite smerom od prekážky.
	Cudzie teleso zachytené medzi chladiacim zariadením a stenou.	Odstráňte cudzie teleso.
	Hlučný ventilátor.	Vymeňte ventilátor.

Signalizácia chyby



POZNÁMKA

- Všetky chyby signalizuje signalizačná LED dióda chýb blikaním načerveno (pozri kap. „Ovládacie a indikačné prvky“ na strane 196). Počet zablikaní závisí od druhu poruchy. Každé bliknutie trvá štvrt' sekundy. Po sérii bliknutí nasleduje prestávka. Sekvencia pre poruchu sa opakuje každé štyri sekundy.
- V režime ECO, PERFORMANCE a FREEZER mode zaznie dodatočné pípnutie.

Frekvencia blikania	Chyba	Možná príčina
1	Podpätie alebo prepätie	Napájacie napätie je mimo nastaveného rozsahu.
2	Nadprúd ventilátora	Ventilátor zaťažuje elektronickú jednotku hodnotou vyššou ako 1 A.
3	Motor sa nerozbehne	Rotor uviazol. Rozdielový tlak v chladiacom systéme je príliš vysoký.
4	Príliš nízke otáčky	Pri veľmi silnom zaťažení chladiaceho systému sa nedá udržať minimálny počet otáčok motora.
5	Prehriatie elektronickej jednotky	Pri príliš vysokom zaťažení chladiaceho systému alebo príliš vysokej teplote sa elektronickej jednotka príliš zohreje.
Trvale	Chyby tepelného snímača	Tepelný snímač je nefunkčný.

Záruka

Platí zákonom stanovená záručná lehota. Ak je výrobok poškodený, obráťte sa na svojho predajcu alebo pobočku výrobcu vo svojej krajine (pozri dometic.com/dealer).

Ak žiadate o vybavenie opravy alebo nárokov vyplývajúcich zo záruky, k zaslanému produktu musíte priložiť nasledujúce dokumenty:

- Kópiu faktúry s dátumom kúpy,
- Dôvod reklamácie alebo opis chyby.

Upozorňujeme Vás, že samooprava alebo neodborná oprava môže mať za následok ohrozenie bezpečnosti a zánik záruky.

Likvidácia



POZOR!

Izolácia chladiaceho zariadenia obsahuje horľavý cyklopentán a vyžaduje si špeciálne postupy pri likvidácii. Po uplynutí jeho životnosti odovzdanie chladiace zariadenie na vhodnú recykláciu.



- Obalový materiál dávajte podľa možnosti do príslušného recyklovateľného odpadu.
- Informujte sa v najbližšom recyklačnom stredisku alebo u vášho špecializovaného predajcu o likvidácii výrobku v súlade s príslušnými predpismi týkajúcimi sa likvidácie.

Technické údaje

Aktuálne EÚ vyhlásenie o zhode pre vaše zariadenie nájdete na stránke príslušného výrobcu na internetovej stránke dometic.com alebo sa obráťte priamo na výrobcu (pozrite dometic.com/dealer).

Toto zariadenie spĺňa požiadavky nariadenia UN ECE R10.

	NRX0035(E/C/S)	NRX0050(E/C/S)	NRX0060(E/C/S)
Kapacita			
– Chladiaca priehradka (iba model NRX0035–0130[C/S])	27,3 l	39,6 l	48,9 l
– Mraziace oddelenie (iba model NRX0035–0130[C/S])	4,4 l	4,4 l	6,1 l
– Celkový objem	32,0 l	44,0 l	55,0 l
– Celkový objem (s vyťahnutým mraziacim oddelením)	34,0 l	46,0 l	58,0 l
Pripájacie napätie	12/24 V $\overline{=}$		
Ochrana napájacej batérie (12 V)			
– Napätie pri vypnutí		10,4 V	
– Napätie pri opätovnom zapnutí		11,7 V	
Ochrana napájacej batérie (24 V)			
– Napätie pri vypnutí		22,8 V	
– Napätie pri opätovnom zapnutí		24,2 V	
Klimatická trieda	T		
Teplotný rozsah pri uskladnení:			
– Chladnička	0 °C až +12 °C		

	NRX0035(E/C/S)	NRX0050(E/C/S)	NRX0060(E/C/S)
– Mraziace oddelenie (iba model NRX0035– 0130[C/S])	–15 °C až –5 °C		
– Režim FREEZER (iba model NRX0035– 0130[C/S])	–6 °C		
Použitie pri určenej teplote okolia	+16 °C až +43 °C		
Chladivo	R134a		
Stav zásob chladiaceho prostriedku	24 g	26 g	30 g
Ekvivalent CO ₂	0,034 t	0,037 t	0,043 t
Potenciál globálneho otepľovania (GWP)	1430		
Emisia hluku (EN60704)	40 – 45 dB(A)		
Rozmery V × Š × H	525 × 380 × 355 mm (bez kompresora a dištančný držiak) 525 × 380 × 480 mm (s kompresorom a dištančný držiak)	525 × 380 × 510 mm	525 × 448 × 537 mm
Hmotnosť netto	E: 15,0 kg C, S: 16,0 kg	E: 16,0 kg C, S: 17,0 kg	E: 16,0 kg C, S: 17,0 kg
Maximálne zaťaženie	4,0 kg E: 4,0 kg C/S: 8,0 kg	4,0 kg E: 4,0 kg C/S: 8,0 kg	5,0 kg E: 5,0 kg C/S: 10,0 kg

	NRX0080(E/C/S)	NRX0115(E/C/S)	NRX0130(E/C/S)
Kapacita			
– Chladiaca priehradka (iba model NRX0035 – 0130[C/S])	68,4 l	104,5 l	118,0 l
– Mraziace oddelenie (iba model NRX0035– 0130[C/S])	6,6 l	8,2 l	8,2 l
– Celkový objem	75,0 l	113,0 l	126,0 l
– Celkový objem (s vyťahnutým mraziacim oddelením)	78,0 l	116,0 l	130,0 l
Pripájacie napätie	12/24 V $\overline{=}$		

	NRX0080(E/C/S)	NRX0115(E/C/S)	NRX0130(E/C/S)
Ochrana napájacej batérie (12 V) – Napätie pri vypnutí – Napätie pri opätovnom zapnutí	10,4 V 11,7 V		
Ochrana napájacej batérie (24 V) – Napätie pri vypnutí – Napätie pri opätovnom zapnutí	22,8 V 24,2 V		
Klimatická trieda	T		
Teplotný rozsah pri uskladnení – Chladnička – Mraziace oddelenie (iba model NRX0035–0130[C/S]) – Režim FREEZER (iba model NRX0035–0130C/S)	0 °C až +12 °C –15 °C až –5 °C –6 °C		
Použitie pri určenej teplote okolia	+16 °C až +43 °C		
Chladivo	R134a		
Stav zásob chladiaceho prostriedku	32 g	40 g	40 g
Ekvivalent CO ₂	0,046 t	0,057 t	0,057 t
Potenciál globálneho otepľovania (GWP)	1430		
Emisia hluku (EN60704)	40 – 45 dB(A)		
Rozmery V × Š × H	625 × 475 × 537 mm	745 × 525 × 568 mm	812 × 525 × 568 mm
Hmotnosť netto	E: 18,0 kg C, S: 20,0 kg	E: 24,0 kg C, S: 25,0 kg	E: 25,0 kg C, S: 26,0 kg
Maximálne zaťaženie – Dverovej police – Dverí	5,0 kg 10,0 kg	6,0 kg E: 12,0 kg C/S: 18,0 kg	6,0 kg E: 12,0 kg C/S: 18,0 kg

Pečlivě si prosím přečtěte a dodržujte všechny pokyny, směrnice a varování obsažené v tomto návodu k výrobku, abyste měli jistotu, že výrobek budete vždy správně instalovat, používat a udržovat. Tyto pokyny MUSÍ být uchovávány v blízkosti výrobku.

Používáním výrobku tímto potvrzujete, že jste si pečlivě přečetli všechny pokyny, směrnice a varování a že rozumíte podmínkám uvedeným v tomto dokumentu a souhlasíte s nimi. Souhlasíte s používáním tohoto výrobku pouze k určenému účelu a použití a v souladu s pokyny, směrnicemi a varováními uvedenými v tomto návodu k výrobku a v souladu se všemi příslušnými zákony a předpisy. Pokud si nepřečtete a nebudete dodržovat zde uvedené pokyny a varování, může to vést ke zranění vás i ostatních, poškození vašeho výrobku nebo poškození jiného majetku v okolí. Tento návod k výrobku, včetně pokynů, směrnic a varování a související dokumentace může být předmětem změn a aktualizací. Aktuální informace o výrobku naleznete na documents.dometic.com.

Obsah

Vysvětlení symbolů	206
Bezpečnostní pokyny	206
Obsah dodávky	208
Příslušenství	208
Použití v souladu s účelem	209
Technický popis	209
Obsluha	211
Čištění a péče	213
Instalace adaptéru AC/DC	214
Odstraňování poruch a závad	214
Záruka	216
Likvidace	216
Technické údaje	216

Vysvětlení symbolů



NEBEZPEČÍ!

Bezpečnostní pokyn: označuje nebezpečnou situaci, která, pokud se jí nezabrání, bude mít za následek smrt nebo vážné zranění.



VÝSTRAHA!

Bezpečnostní pokyn: označuje nebezpečnou situaci, která, pokud se jí nezabrání, může mít za následek smrt nebo vážné zranění.



UPOZORNĚNÍ!

Bezpečnostní pokyn: označuje nebezpečnou situaci, která, pokud se jí nezabrání, může mít za následek lehké nebo středně těžké zranění.



POZOR!

označuje nebezpečnou situaci, která, pokud se jí nezabrání, může mít za následek majetkové škody.



POZNÁMKA

Doplňující informace týkající se obsluhy výrobku.

Bezpečnostní pokyny

Základní bezpečnost



VÝSTRAHA! Nedodržení těchto varování by mohlo mít za následek smrt nebo vážné zranění.

Nebezpečí usmrcení elektrickým proudem

- Instalaci a odstranění chladničky smí provádět pouze kvalifikovaný personál.
 - V případě, že je chladnička viditelně poškozena, nesmíte ji používat.
 - Opravy chladničky smějí provádět pouze odborníci. Nesprávně provedené opravy mohou být zdrojem značných rizik nebo poškození chladničky.
 - Pokud je přívodní kabel této chladničky poškozen, musíte jej nechat vyměnit výrobcem, jeho servisním centrem nebo jinou kvalifikovanou osobou, aby nemohlo dojít k žádnému ohrožení.
 - Při umístění chladničky se ujistěte, že není zachycen nebo poškozen přívodní kabel.
 - Přenosné vícenásobné zásuvky nebo přenosné napájecí zdroje neumísťujte v zadní části chladničky.
 - Příklad: Přístroj zapojte do zásuvek, které zajišťují správné připojení, zejména pokud je třeba přístroj uzemnit.
- ### Nebezpečí výbuchu
- V chladničce neskladujte výbušné látky, například spreje s hnacím plynem.

Nebezpečí ohrožení zdraví

- Tuto chladničku mohou používat děti od 8 let a osoby se sníženými fyzickými, smyslovými nebo duševními schopnostmi nebo s nedostatečnými zkušenostmi a znalostmi, pokud jsou pod dohledem nebo obdržely pokyny týkající se používání přístroje bezpečným způsobem a porozuměly souvisejícím nebezpečím.
- Děti ve věku od 3 do 8 let mohou chladničku plnit a vyprazdňovat.
- Čištění a běžnou údržbu nesmějí provádět děti bez dozoru.
- Děti musejí být pod dohledem tak, aby si s chladničkou nehrály.

Nebezpečí uvíznutí dětí

- Ujistěte se, že jsou upevněny a zajištěny police, aby se děti nemohly v chladničce zavřít.
- Před likvidací chladničky:
 - Vyměňte zásuvku.
 - Nechejte v chladničce police, aby se dovnitř nemohly dostat děti.
 - Sundejte dvířka ze závěsu.



UPOZORNĚNÍ! Nedodržení těchto upozornění by mohlo mít za následek lehké nebo střední zranění.

Nebezpečí ohrožení zdraví

- Aby se předešlo nebezpečí způsobenému nestabilitou chladničky, musí být upevněna v souladu s montážními pokyny.
- Ventilační otvory v krytu chladničky nebo ve vestavné konstrukci udržujte volné.
- K urychlení rozmrazování nepoužívejte mechanické přístroje nebo jiné prostředky než ty doporučené výrobcem.
- V žádném případě neotevírejte ani nepoškoďte chladicí okruh.
- Uvnitř chladničky nepoužívejte žádné elektrické přístroje, pouze pokud jsou k tomu doporučeny výrobcem.

Riziko zranění

- Nepoužívejte ani neskladujte hořlavé materiály v chladničce nebo v její blízkosti.
- Na chladničku nepokládejte žádné předměty ani je o chladničku neopírejte.
- Neupravujte tuto chladničku.



POZOR!

Nebezpečí poškození

- Porovnejte údaj o napětí na výrobním štítku se stávajícím zdrojem napájení.
- Chladničku neumísťujte do blízkosti zdrojů tepla (topných těles, přímého slunečního záření, plynových sporáků apod.).
- Odtok kondenzátu udržujte stále čistý.
- Při čištění vozidla v místě větrací mřížky nepoužívejte vysokotlaký vodní čistič.
- Chladničku nesmíte vystavit dešti.

Bezpečnost při provozu



NEBEZPEČÍ! Nedodržení těchto varování bude mít za následek smrt nebo vážné zranění.

Nebezpečí usmrcení elektrickým proudem

- Nikdy se nedotýkejte odizolovaných vodičů.
- Před uvedením chladničky do provozu zkontrolujte, zda jsou přírodní kabel a zástrčka suché.



UPOZORNĚNÍ! Nedodržení těchto upozornění by mohlo mít za následek lehké nebo střední zranění.

Nebezpečí ohrožení zdraví

- Do chladničky vkládejte pouze takové věci, které je přípustné chladit na nastavenou teplotu.
- Skladujte potraviny pouze v originálním balení nebo ve vhodných nádobách.
- Otevření dvířek na delší dobu může způsobit značné zvýšení teploty v přihrádkách chladničky.
- Pravidelně čistěte povrchy, které se mohou dostat do kontaktu s potravinami a přístupnými odtokovými systémy.
- Syrové maso a ryby ukládejte v chladničce ve vhodných nádobách, aby se nedostaly do kontaktu s ostatními potravinami a nemohly na ně odkapávat.
- Je-li chladnička ponechána prázdná po dlouhou dobu:
 - Vypněte chladničku.
 - Odmrazte chladničku.
 - Vyčistěte a vysušte chladničku.
 - Nechejte dvířka otevřená, aby se zabránilo tvorbě plísní uvnitř chladničky.

Riziko zranění

- Nesahejte do závěsu.
- Dvířka chladničky před zahájením jízdy zavřete a zajistěte.

- Chladicí systém na zadní straně chladničky se za provozu velmi zahřívá. Jsou-li větrací mřížky odstraněné, chráňte se před kontaktem s částmi vedoucími teplo.



POZOR! Nebezpečí poškození

- Nenaklánejte se nad otevřená dvířka chladničky.
- Těžké předměty, jako jsou láhve nebo plechovky, uchovávejte výhradně ve dvířkách chladničky, v přihrádce na zeleninu nebo na spodní polici.
- Pokud má chladnička oboustranná dvířka, která nejsou na opačné straně správně zajištěna, zatlačte na tuto stranu nahoře a dole, dokud nezaklapnou na své místo.
- Pamatujte, že nesmějí být zakryty větrací otvory.
- **Nebezpečí přehřátí!**
Vždy dbejte, aby bylo teplo vznikající za provozu zařízení dostatečně odváděno. Zajistěte, aby byla chladnička postavena v dostatečné vzdálenosti od stěn nebo předmětů tak, aby kolem ní mohl proudit vzduch.
- Vnitřní prostor nevyplňujte ledem ani žádnou tekutinou.
- Chladničku a kabel chráňte před horkem a vlhkem.



POZNÁMKA

- Pokud systém řízení baterie vašeho vozidla vypne chladničku kvůli ochraně baterie, obraťte se na výrobce vozidla.
- Nebudete-li chladničku delší dobu používat, umístěte dvířka chladničky a dvířka mrazničky do zimní polohy. Tak se zabrání tvorbě plísně.
- Při okolní teplotě +15 °C až +25 °C zvolte průměrné nastavení teploty.
- Abyste zabránili odpadu z potravin, dbejte následujícího:
 - Udržujte výkyvy teploty co nejnižší. Mrazicí box otevírejte pouze na nezbytně nutnou dobu. Potraviny skladujte takovým způsobem, aby vzduch mohl stále dobře cirkulovat.
 - Pokud lze teplotu upravit: Teplotu nastavte podle množství a typu potravin.
 - Různé druhy potravin uložte podle obrázků.
 - Potraviny mohou snadno pohlcovat nebo uvolňovat zápach nebo vůni. Potraviny vždy uchovávejte zakryté nebo v uzavřených nádobách/lahvích.

Bezpečnost při provozu na stejnosměrný proud



POZOR! Nebezpečí poškození

- Provoz na stejnosměrný proud vyberte, pouze pokud motor vozidla běží a poskytuje tak dostatečné napětí nebo pokud používáte snímač stavu baterie.

Bezpečnost při provozu na střídavý proud



POZOR! Nebezpečí poškození

- Porovnejte údaj o napětí na typovém štítku se stávajícím zdrojem napájení.
- Pro připojení chladničky k síti se střídavým proudem používejte pouze příslušný přívodní kabel.
- Nikdy nevytahujte zástrčku ze zásuvky tahem za přívodní kabel.

Obsah dodávky

Množství	Popis
1	Kompresorová chladnička
1	Odtokové koleno
1	Stručný návod k obsluze
1	Návod k obsluze (pouze online)
1	Návod k montáži

Příslušenství

Dostupné jako příslušenství (není součástí dodávky):

Popis	Č. výr.
Posuvné kování	9620012939
Upevňovací rám včetně spodního rámu	
– NRX0035, NRX0050	9620012877
– NRX0060	9620012881
– NRX0080	9620012882
– NRX0115	9620012878
– NRX0130	9620012876

Popis	Č. výr.
Upevňovací rám včetně spodního rámu (černý)	
– NRX0035, NRX0050	9620012874
– NRX0060	9620012875
– NRX0080	9620012880
– NRX0115	9620012879
– NRX0130	9620012883
Náhrada police za vyjmutý mrazicí box	
– NRX0035, NRX0050	9620012933
– NRX0060	9620012938
– NRX0080	9620012935
– NRX0115, NRX0130	9620012932
Prostor pro zmrazené potraviny	
– NRX0035, NRX0050	9620012931
– NRX0060	9620012936
– NRX0080	9620012934
– NRX0115, NRX0130	9620012937
Sada pro uložení	9600006299
Adaptér AC/DC	9620012940

Použití v souladu s účelem

Chladnička je určena pro:

- Instalace do karavanů, obytných automobilů, lodí a nákladních vozidel
- Chlazení a uchovávání potravin.
- **Pouze NRX0035–0130(C/S):** Uchovávání předem zmrazených potravin.

Tato chladnička **není** určena pro komerční, maloobchodní ani domácí použití.

Chladnička se **nehodí** pro:

- Skladování léčiv
- Skladování žiravých látek nebo látek s obsahem rozpouštědel
- Rychlé mražení potravin

Prostor pro zmrazené potraviny je určen k uchovávání předem zmrazených potravin, k uchovávání nebo výrobě zmrzliny a k výrobě kostek ledu. Není vhodná k mražení dříve rozmrazených potravin.

Chladnička je určena k instalaci do skříňky nebo instalačního výklenku.

Optimální chladicí výkon je zaručen při okolních teplotách mezi +16 °C a +43 °C a při vlhkosti max. 90 %.

Tento výrobek je vhodný pouze k určenému účelu a použití v souladu s tímto návodem.

Tento návod poskytuje informace, které jsou nezbytné pro řádnou instalaci a/nebo provoz výrobku. Nedostatečná instalace a/nebo nesprávný provoz či údržba povedou k nespokojivému výkonu a možné závadě.

Výrobce nepřijímá žádnou odpovědnost za jakékoli zranění nebo poškození výrobku vyplývající z následujícího:

- Nesprávné sestavení nebo připojení včetně nadměrného napětí
- Nesprávná údržba nebo použití jiných náhradních dílů než původních dílů dodaných výrobcem
- Změna výrobku bez výslovného souhlasu výrobce
- Použití k jiným účelům, než jsou popsány v tomto návodu

Společnost Dometic si vyhrazuje právo změnit vzhled a specifikace výrobku.

Technický popis

Jedná se o kompresorovou chladničku. Chladničku je možné používat s napětím 12 V nebo 24 V DC, a proto ji lze využít i při kempování nebo na lodích.

Chladničku lze pomocí připínacího AC/DC adaptéru (příslušenství) transformovat na AC/DC jednotku.

NRX0035–0130(C/S): Tento model je z výroby vybaven mrazicím boxem, který lze vyjmout a znovu nainstalovat.

Chladnička je opatřena západkovým mechanismem, který ji chrání při přepravě.

Veškeré materiály chladničky jsou pro potraviny neškodné.









Popis přístroje

Číslo na obr. 1, strana 3

Číslo	Vysvětlení
1	Dveřní police (pouze NRX0035-0130[C/S], NRX0080-0130[E])
2	Police na láhve
3	Odtok kondenzátu
4	Příhrádka na zeleninu (pouze NRX0035-0130[C/S])
5	Police chladničky
6	Ovládací panel s displejem
7	Prostor pro zmrazené potraviny (pouze NRX0035-0130[C/S])
8	Dveřní západka pro větrání

Ovládací a indikační prvky

Číslo na obr. 2, strana 3

Číslo	Vysvětlení
1	IR snímač otevření dvířek
2	 Tlačítko Zap/Vyp
3	 Tlačítko nastavení chladicího výkonu
4	LED indikátor stavu kompresoru a poruch
5	 Tlačítko provozního režimu
6	Vnitřní osvětlení
7	Kontrolky LED indikující chladicí výkon  Chladicí výkon 5  Chladicí výkon 4  Chladicí výkon 3  Chladicí výkon 2  Chladicí výkon 1
8	Kontrolky LED indikující provozní režim





LED indikátor stavu kompresoru a poruch

LED indikátor stavu kompresoru a poruch udává provozní stav kompresoru anebo indikuje poruchu:

Barva	Popis
Bílá	Zapnutý kompresor
Oranžová	Vypnutý kompresor
Oranžová (blikající)	Porucha (kap. „Indikace poruch“ na strani 216)

Kontrolky LED indikující provozní režim

Kontrolky LED indikující provozní režim zobrazují následující možnosti nastavení:

Symbol	Popis
	Režim ECO: Provoz se sníženou spotřebou elektrické energie. Chladicí výkon 1 – 3
	Režim QUIET (TICHÝ): Provoz se sníženou hlučností. Chladicí výkon 1 – 4
	Režim PERFORMANCE (VÝKON) Chladicí výkon 1 – 5
	Režim FREEZER (MRAZNIČKA) (pouze NRX0035-0130[C/S]) Provoz s vytaženým mrazicím boxem. Vychladí celý vnitřní prostor zařízení na -6 °C

Obsluha

Před prvním použitím



POZNÁMKA

- V chladničce neuchovávejte zboží po dobu prvních 4 hodin od spuštění.
- Při prvním uvedení chladničky do provozu může dojít k tvorbě mírného zápachu, který zmizí po několika hodinách. Obytný prostor dobře provětrejte.
- Kapacita chlazení může být ovlivněna těmito jevy:
 - teplota okolí (např. pokud je vozidlo vystaveno přímému slunečnímu záření),
 - množství chlazených potravin,
 - četnost otevírání dvířek.

- ▶ Z hygienických důvodů vyčistěte přístroj uvnitř i vně (viz kap. „Čištění a péče“ na straně 213.)
- ▶ Vozidlo zaparkujte na vodorovné ploše, a to zejména při uvedení do provozu a plnění chladničky před nástupem jízdy.

Informace k uchovávání potravin



UPOZORNĚNÍ! Nebezpečí ohrožení zdraví

Pokud je chladnička delší dobu vystavena okolní teplotě pod +10 °C, nelze zaručit regulaci teploty v mrazicím boxu. To může způsobit zvýšení teploty v mrazicím boxu a rozmrazení uchovávaného zboží.



POZOR! Nebezpečí poškození

- Při plnění chladničky nepřekračujte maximální zatížení na dveřní polici a dveře (viz kap. „Technické údaje“ na straně 216.)
- V prostoru pro zmrazené potraviny neuchovávejte syčené nápoje.

- ▶ Potraviny skladujte podle obrázku obr. 3, strana 4.

Úspora energie

- Chladničku otevírejte pouze na nezbytně nutnou dobu.
- Teplé pokrmy nechejte před uložením do přístroje vychladnout.
- Odmrazte chladničku, jakmile se vytvoří vrstva ledu.
- Zabraňte vzniku zbytečně nízkých vnitřních teplot.
- Pro optimální spotřebu elektrické energie umístěte police a zásuvky podle jejich polohy při dodání.
- Pravidelně kontrolujte, zda těsnění dveří stále správně sedí.
- Pravidelně čistěte kondenzátor od nečistot a prachu.

Otevření dvířek chladničky



POZNÁMKA

Dbejte na to, abyste za kliku tahali na opačné straně, než je zarážka dveří. Věnujte pozornost odpovídající poloze posuvníku. Viz související návod k montáži.

- ▶ Při otevírání dveří chladničky postupujte podle obrázku obr. 4, strana 4.

Zavření a zajištění dvířek chladničky



UPOZORNĚNÍ! Riziko zranění

Nejsou-li dvířka správně zajištěna, opatrně zatlačte na horní a spodní část dvířek, dokud nebudou bezpečně spočívat na svém místě.



POZNÁMKA

Dvířka chladničky jsou opatřena západkovým mechanismem, který také slouží k jejich ochraně při přepravě.

- ▶ NRX0035–0130(E): Dvířka přitlačte, až uslyšíte zřetelné cvaknutí v horní části (obr. 5, strana 5).
 - ▶ NRX0035–0130(C/S): Dvířka přitlačte, až uslyšíte zřetelné cvaknutí v horní a dolní části (obr. 6, strana 5).
- ✓ Dvířka jsou nyní zavřena a zajištěna.

Zapnutí a vypnutí



POZNÁMKA

Chladničku vždy vypněte, pokud ji nebudete delší dobu používat.

- ▶ Chcete-li chladničku zapnout, stiskněte tlačítko a podržte jej stisknuté po dobu alespoň 2 sekund.
- ✓ Chladnička se zapne s naposledy zvoleným nastavením chladicího výkonu a provozním režimem.
- ▶ Chcete-li přístroj vypnout, podržte po dobu alespoň 2 sekund stisknuté tlačítko .

Nastavení provozních režimů



POZNÁMKA

Při použití režimu ECO, PERFORMANCE nebo FREEZER zůstane systém v tomto režimu až do provedení dalších změn.

- ▶ Chcete-li nastavit provozní režim, opakovaně tiskněte tlačítko , dokud se nerozsvítí kontrolka požadovaného provozního režimu.

Dostupné jsou následující provozní režimy:

Používání režimu ECO

Když je aktivní režim ECO, pracuje chladnička se sníženou spotřebou energie při chladicím výkonu 1 – 3.

- ✓ Bude svítit LED kontrolka provozního režimu ECO a kontrolka zvoleného chladicího výkonu.

Používání režimu QUIET

Když je aktivní režim QUIET, pracuje chladnička se sníženou hlučností při chladicím výkonu 1 – 4.



POZNÁMKA

- Režim QUIET (TICHÝ) není k dispozici, pokud chladnička běží v režimu FREEZER (MRAZNIČKA).
- Při použití režimu QUIET zůstane chladnička v tomto režimu po dobu 8 hodin a poté se vrátí do dříve zvoleného režimu (ECO nebo PERFORMANCE).

- ✓ Bude svítit LED kontrolka provozního režimu QUIET a kontrolka zvoleného chladicího výkonu.

Používání režimu PERFORMANCE

S aktivovaným režimem PERFORMANCE běží chladnička ve standardním režimu při chladicím výkonu 1 – 3.

- ✓ Bude svítit LED kontrolka provozního režimu PERFORMANCE a kontrolka zvoleného chladicího výkonu.

Používání režimu FREEZER

Při aktivovaném režimu FREEZER se celý vnitřní prostor chladničky vychladí na -6°C .



POZNÁMKA

Chcete-li použít režim FREEZER, vyjměte mrazicí box.

- ✓ Trvale svítí kontrolka provozního režimu FREEZER a všechny kontrolky jednotlivých chladicích výkonů.

Nastavení chladicího výkonu

Abyste zabránili odpadu z potravin, dbejte následujícího:

- Udržujte výkyvy teploty co nejnižší. Chladničku otevírejte pouze na nezbytně nutnou dobu. Potraviny skladujte takovým způsobem, aby vzduch mohl stále dobře cirkulovat.
- Teplotu nastavte podle množství a typu potravin.
- Různé druhy potravin uložte podle obrázků.
- Potraviny mohou snadno pohlcovat nebo uvolňovat zápach nebo vůni. Potraviny vždy uchovávejte zakryté nebo v uzavřených nádobách/lahvích.
- ▶ Chladicí výkon nastavíte opakovaným tisknutím tlačítka , dokud nedosáhnete požadované úrovně.

Přemístění polic



VÝSTRAHA! Nebezpečí uvíznutí dětí NRX0060–0130 Všechny police jsou pevné, takže děti nemohou do chladničky vlézt.

- Prostřední police vyjměte pouze za účelem čištění.
- Opět vložte police a zajistěte je na místě.



POZNÁMKA

Před přemístěním polic vyjměte mrazicí box, abyste získali snadnější přístup k zadním knoflíkům polic.

- Chcete-li přemístit police podle potřeby, postupujte podle obrázků obr. **7**, strana 5 a obr. **8**, strana 6.

Vyjmutí mrazicího boxu



POZOR! Nebezpečí poškození

- Před vyjmutím mrazicího boxu zavřete jeho dvířka.
- Uchopte mrazicí box za dno. Box se nesnažte vytáhnout za dvířka.
- Mrazicí box uložte na suchém a bezpečném místě.

- Při vyjímání mrazicího boxu postupujte podle obrázku obr. **9**, strana 6.

Čištění a péče



VÝSTRAHA! Nebezpečí usmrcení elektrickým proudem

Před zahájením jakéhokoliv čištění nebo servisu vždy odpojte chladničku od napájení.



POZOR! Nebezpečí poškození

- Při čištění nepoužívejte brusné čisticí prostředky ani tvrdé předměty.
- K odstraňování ledu nebo uvolňování zamrzlých předmětů nepoužívejte tvrdé nebo ostré nástroje.
- Dbejte na to, aby do těsnění nevnikla voda. Mohlo by dojít k poškození elektroniky.



POZOR! Nebezpečí poškození

Světelný zdroj může vyměnit pouze výrobce, zástupce servisu nebo podobně kvalifikovaná osoba, aby se zamezilo nebezpečí.

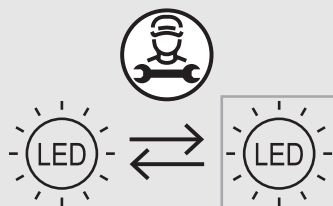

- Vnitřní a vnější části přístroje pravidelně čistěte vlhkým hadříkem, jakmile dojde k jejich znečištění.

- Po vyčištění vytřete chladničku utěrkou dosucha.

- Pravidelně kontrolujte odtok vodního kondenzátu. Podle potřeby vyčistěte odtok vodního kondenzátu. Pokud je ucpaný, hromadí se kondenzát na dně chladničky.

Chladicí okruh

Chladicí okruh nevyžaduje žádnou údržbu.

Odmrazování chladničky



POZOR! Nebezpečí poškození

Nepoužívejte žádné mechanické nebo jiné nástroje k urychlení procesu rozmrazování.



POZNÁMKA

Postupem času se na zadní stěně uvnitř chladničky tvoří námraza. Pokud je už tato vrstva námrazy asi 3 mm silná, chladničku odmrázte.

- Při odmrázování chladničky postupujte podle obrázku obr. **10**, strana 7.

Nastavení dvířek chladničky do zimní polohy



UPOZORNĚNÍ! Riziko zranění

Zimní poloha **nesmí** být používána během jízdy.



POZNÁMKA

Pokud nebudete chladničku delší dobu používat, nastavte dvířka do zimní polohy. Tak se zabrání tvorbě plísně.

1. Odmrazte chladničku (viz kap. „Odmrazování chladničky“ na straně 213).
2. Nastavte dvířka do zimní polohy, jak ukazují obrázky obr. **11**, strana 8 až obr. **12**, strana 8.

Instalace adaptéru AC/DC

- Při instalaci adaptéru AC/DC (příslušenství) postupujte podle obrázku obr. **13**, strana 8.

Odstraňování poruch a závad



POZNÁMKA

V zájmu zajištění bezpečného provozu 12 V spotřebičů v karavanu během jízdy je třeba zajistit, aby tažné vozidlo poskytovalo dostatečné napětí. U některých vozidel může řídicí jednotka elektrického systému automaticky vypnout napájení spotřebiče, aby tak chránila akumulátor. V tomto ohledu se informujte u výrobce vašeho vozidla.

Porucha	Možná příčina	Návrh řešení
Chladnička nefunguje.	Pojistka kabelu stejnosměrného proudu je vadná.	Je třeba provést výměnu pojistky. Kontaktujte autorizovaného zástupce servisu.
	Pojistka vozidla je přepálená.	Vyměňte pojistku vozidla. (Viz návod k obsluze vašeho vozidla.)
	Autobaterie je vybitá.	Zkontrolujte autobaterii a případně ji nabijte.
	Zapalování není zapnuté.	Zapněte zapalování.
	Teplota na kompresoru je příliš nízká (< 0 °C).	Všechny vnější ventilační mřížky zcela zavřete/zakryjte izolačním materiálem.
Chladnička se automaticky vypne, jakmile je napětí nedostatečné. (Vypínací napětí: 10,4 V)	Nabijte baterii. Chladnička se opět spustí automaticky. (Napětí k opětovnému zapnutí: 11,7 V)	

Porucha	Možná příčina	Návrh řešení
Nedostatečné chlazení, zvýšení vnitřní teploty. Kompresor běží nepřetržitě.	Větrání kolem agregátu je nedostatečné.	Zkontrolujte, zda jsou větrací mřížky volné. Chladničku přesuňte na jiné místo.
	Vnitřní stěny jsou pokryté námrazou.	Zkontrolujte, zda se dvířka chladničky správně zavírají. Ujistěte se, že těsnění chladničky správně sedí a není poškozené. Odmrazte chladničku.
	Je nastavena příliš vysoká teplota.	Nastavte nižší teplotu.
	Příliš vysoká okolní teplota.	Dočasně sejměte větrací mřížku, aby teplý vzduch rychleji unikal.
	Do chladničky bylo najednou umístěno příliš velké množství potravin.	Vyjměte některé potraviny.
	Do chladničky byly najednou umístěny příliš teplé potraviny.	Teplé potraviny vyjměte a nechte je před uložením vychladnout.
	Chladnička ještě není dlouho v provozu.	Teplotu zkontrolujte znovu po čtyřech až pěti hodinách.
	Znečištěný kondenzátor.	Vyčistěte kondenzátor.
Vadný ventilátor.		Vyměňte ventilátor.
Nedostatečné chlazení, zvýšení vnitřní teploty. Kompresor běží jen občas.	Kapacita baterie je vyčerpána.	Nabijte baterii.
Nedostatečné chlazení, zvýšení vnitřní teploty. Kompresor neběží (připojení baterie).	Přerušení přívodního vodiče baterie – elektronika.	Obnovte spojení.
	Závada hlavního vypínače (pokud je instalován.)	Vyměňte hlavní vypínač.
	Spálení přídavné pojistky vodiče (pokud je instalována.)	Vyměňte pojistky vodiče.
	Napětí baterie je příliš nízké.	Nabijte baterii.
	Příliš nízká kapacita baterie.	Vyměňte baterii.
	Uvolněné kabely. Špatný kontakt (koroze).	Obnovte spojení.
	Příliš malý průřez vodiče.	Vyměňte kabel.
	Kompresor je vadný.	Kontaktujte autorizovaného zástupce servisu.
Neobvyklé zvuky.	Součást chladicího okruhu se nemůže volně pohybovat (dotýká se stěny.)	Opatrně vyhněte příslušný díl směrem od překážky.
	Cizí těleso mezi chladicím agregátem a stěnou.	Odstraňte cizí těleso.
	Hluk ventilátoru.	Vyměňte ventilátor.

Indikace poruch



POZNÁMKA

- Všechny poruchy indikuje červeně blikající chybová kontrolka (viz kap. „Ovládací a indikační prvky“ na straně 210.) Počet světelných impulzů závisí na typu závady. Každý světelný impulz trvá čtvrtinu sekundy. Po sekvenci světelných impulzů následuje pauza. Sekvence pro danou poruchu se opakuje každé čtyři sekundy.
- V režimech ECO, PERFORMANCE a FREEZER je navíc slyšet pípání.

Frekvence blikání	Chyba	Možná příčina
1	Podpětí nebo přepětí	Napájecí napětí je mimo nastavený rozsah.
2	Nadproud ve ventilátoru	Ventilátor zatěžuje elektronickou jednotku více než 1 A.
3	Motor nelze spustit	Zaseknutý rotor. Tlakový rozdíl v chladicím systému je příliš vysoký.
4	Příliš nízké otáčky	Pokud je chladicí systém přetížen, nelze udržet minimální otáčky motoru.
5	Příliš vysoká teplota elektronické jednotky	Při vysokém zatížení chladicího systému nebo v případě příliš vysoké teploty je elektronická jednotka příliš horká.
Tvale	Poruchy snímače teploty	Snímač teploty je vadný.

Záruka

Na výrobek je poskytována záruka v souladu s platnými zákony. Pokud je výrobek vadný, obraťte se na svého prodejce nebo na pobočku výrobce ve vaší zemi (viz dometic.com/dealer).

K vyřízení opravy a záruky nezapomeňte spolu s výrobkem odeslat následující dokumenty:

- Kopii účtenky s datem zakoupení,
- Uvedení důvodu reklamace nebo popis vady.

Upozorňujeme, že oprava svépomocí nebo neodborná oprava může ohrozit bezpečnost a vést ke ztrátě záruky.

Technické údaje

Aktuální prohlášení o shodě EU pro vaše zařízení naleznete na stránce příslušného výrobku na webu dometic.com nebo se obraťte přímo na výrobce (viz dometic.com/dealer).

Tento přístroj vyhovuje předpisu UN ECE R10.

Likvidace



POZOR!

Izolace chladicího přístroje obsahuje hořlavý cyklopentan a vyžaduje speciální postupy likvidace. Chladicí přístroj odevzdejte na konci jeho životního cyklu do vhodného střediska pro recyklaci.



- Obalový materiál likvidujte v odpadu určeném k recyklaci.
- Informace o likvidaci výrobku v souladu s platnými předpisy pro likvidaci vám sdělí místní recyklační středisko nebo specializovaný prodejce.

	NRX0035(E/C/S)	NRX0050(E/C/S)	NRX0060(E/C/S)
Obsah			
- Chladicí prostor (pouze NRX0035-0130[C/S])	27,3 l	39,6 l	48,9 l
- Prostor pro zmražené potraviny (pouze NRX0035-0130[C/S])	4,4 l	4,4 l	6,1 l
- Celkový objem	32,0 l	44,0 l	55,0 l
- Celkový objem (s vytaženým mrazicím boxem)	34,0 l	46,0 l	58,0 l
Napájecí napětí	12/24 V $\overline{=}$		
Ochrana napájecího akumulátoru (12 V)			
- Vypínací napětí	10,4 V		
- Napětí k opětovnému zapnutí	11,7 V		
Ochrana napájecího akumulátoru (24 V)			
- Vypínací napětí	22,8 V		
- Napětí k opětovnému zapnutí	24,2 V		
Klimatická třída	T		
Rozsah teploty uchovávání:			
- Chladnička	0 °C až +12 °C		
- Prostor pro zmražené potraviny (pouze NRX0035-0130[C/S])	-15 °C až -5 °C		
- Režim FREEZER (MRAZNIČKA) (pouze NRX0035-0130[C/S])	-6 °C		
Zamýšlená teplota okolního prostředí	+16 °C až +43 °C		
Chladivo	R134a		
Množství chladiva	24 g	26 g	30 g
Ekvivalent CO ₂	0,034 t	0,037 t	0,043 t
Potenciál skleníkových plynů (GWP)	1430		
Hlukové emise (EN 60704)	40 – 45 dB(A)		
Rozměry (V x Š x H)	525 x 380 x 355 mm (bez kompresoru a distanční podložky) 525 x 380 x 480 mm (s kompresorem a distanční podložkou)	525 x 380 x 510 mm	525 x 448 x 537 mm
Čistá hmotnost	E: 15,0 kg C, S: 16,0 kg	E: 16,0 kg C, S: 17,0 kg	E: 16,0 kg C, S: 17,0 kg
Maximální zatížení			
- Dveřní police	4,0 kg	4,0 kg	5,0 kg
- Dveří	E: 4,0 kg C/S: 8,0 kg	E: 4,0 kg C/S: 8,0 kg	E: 5,0 kg C/S: 10,0 kg

	NRX0080(E/C/S)	NRX0115(E/C/S)	NRX0130(E/C/S)
Obsah			
- Chladicí prostor (pouze NRX0035 – 0130[C/S])	68,4l	104,5l	118,0l
- Prostor pro zmrazené potraviny (pouze NRX0035–0130[C/S])	6,6l	8,2l	8,2l
- Celkový objem	75,0l	113,0l	126,0l
- Celkový objem (s vytaženým mrazicím boxem)	78,0l	116,0l	130,0l
Napájecí napětí	12/24 V===		
Ochrana napájecího akumulátoru (12 V)			
- Vypínací napětí	10,4 V		
- Napětí k opětovnému zapnutí	11,7 V		
Ochrana napájecího akumulátoru (24 V)			
- Vypínací napětí	22,8 V		
- Napětí k opětovnému zapnutí	24,2 V		
Klimatická třída	T		
Teplotní rozsah pro skladování			
- Chladnička	0 °C až +12 °C		
- Prostor pro zmrazené potraviny (pouze NRX0035–0130[C/S])	-15 °C až -5 °C		
- Režim FREEZER (MRAZNIČKA) (pouze NRX0035–0130C/S)	-6 °C		
Zamýšlená teplota okolního prostředí	+16 °C až +43 °C		
Chladivo	R134a		
Množství chladiva	32 g	40 g	40 g
Ekvivalent CO2	0,046 t	0,057 t	0,057 t
Potenciál skleníkových plynů (GWP)	1430		
Hlukové emise (EN60704)	40 – 45 dB(A)		
Rozměry (V x Š x H)	625 x 475 x 537 mm	745 x 525 x 568 mm	812 x 525 x 568 mm
Čistá hmotnost	E: 18,0 kg C, S: 20,0 kg	E: 24,0 kg C, S: 25,0 kg	E: 25,0 kg C, S: 26,0 kg
Maximální zatížení			
- Dveřní police	5,0 kg	6,0 kg	6,0 kg
- Dveří	10,0 kg	E: 12,0 kg C/S: 18,0 kg	E: 12,0 kg C/S: 18,0 kg

A termék mindenkor szakszerű telepítése, használata és karbantartása érdekében kérjük figyelmesen olvassa el az ebben a termék kézikönyvben található utasításokat, irányelveket és figyelmeztetéseket, valamint mindig tartsa be ezeket. Ezt az útmutatót a termék közelében KELL tartani.

A termék használatba vételével Ön kijelenti hogy figyelmesen elolvasta az összes utasítást, irányelvet és figyelmeztetést, valamint megértette és elfogadja az itt leírt szerződési feltételeket. Ön elfogadja, hogy kizárólag a rendeltetésének megfelelő célra és a jelen termék kézikönyvben leírt útmutatásoknak, irányelveknek és figyelmeztetéseknek, valamint a hatályos törvényeknek és szabályozásoknak megfelelően használja ezt a terméket. Az itt leírt utasítások és figyelmeztetések elolvasásának és betartásának elmulasztása saját és mások sérüléséhez, a termék vagy a közelben található más anyagi javak károsodásához vezethet. Ez a termék kézikönyv és a benne található utasítások, irányelvek és figyelmeztetések, valamint a kapcsolódó dokumentációk módosulhatnak és frissülhetnek. Naprakész termékinformációk érdekében kérjük látogasson el a következő honlapra: documents.domestic.com.



VIGYÁZAT!

Biztonsági útmutatás: veszélyes helyzetet jelöl, amely könnyű vagy mérsékelt sérülést okozhat, ha nem kerülik el.



FIGYELEM!

Olyan helyzetet jelöl, amely vagyoni kárt okozhat, ha nem kerülik el.



MEGJEGYZÉS

A termék kezelésére vonatkozó kiegészítő információk.

Tartalom

Szimbólumok magyarázata	219
Biztonsági útmutatások	219
A csomag tartalma	222
Tartozékok	222
Rendeltetésszerű használat	222
Műszaki leírás	223
Üzemeltetés	224
Tisztítás és karbantartás	226
A váltakozó áram / egyenáram adapter beszerelése	227
Hibakeresés	228
Szavatosság	230
Ártalmatlanítás	230
Műszaki adatok	230

Szimbólumok magyarázata



VESZÉLY!

Biztonsági útmutatás: veszélyes helyzetet jelöl, amely súlyos sérülést vagy halált okoz, ha nem kerülik el.



FIGYELMEZTETÉS!

Biztonsági útmutatás: veszélyes helyzetet jelöl, amely súlyos sérülést vagy halált okozhat, ha nem kerülik el.

Biztonsági útmutatások

Alapvető biztonság



FIGYELMEZTETÉS! Ezeknek a figyelmeztetéseknek a figyelmen kívül hagyása súlyos, vagy halálos sérüléshez vezethet.

Áramütés miatti veszély

- A hűtőszekrény beszerelését és eltávolítását csak szakképzett személyzet végezheti.
- Ne használja a hűtőszekrényt, ha az szemmel láthatóan megsérült.
- Ezen a hűtőszekrényen csak szakember végezhet javításokat. A szakszerűtlen javítások jelentős veszélyeket okozhatnak, ill. a hűtőszekrény károsodhat.
- Ha a hűtőszekrény tápkábele megsérült, akkor azt a biztonsági kockázatok elkerülése érdekében a gyártóval, a vevőszolgálattal vagy egy hasonlóan képzett szakemberrel ki kell cserélni.
- A hűtőszekrény elhelyezésekor ügyeljen arra, hogy ne csípjé be és ne károsítsa a tápkábelt.
- Ne helyezzen el több hordozható aljzatot vagy hordozható tápegységet a hűtőszekrény hátsó részénél.
- A készüléket olyan aljzatba illesse be, amely biztosítja a megfelelő csatlakozást, különösen akkor, ha a készüléket földelni kell.

Robbanásveszély

- Ne tároljon a hűtőszekrényben robbanásveszélyes anyagokat, például gyúlékony hajtógázt tartalmazó aeroszol-palackokat.

Egészségkárosodás veszélye

- A hűtőkészüléket 8 év feletti gyermekek, valamint korlátozott fizikai, érzékelési és mentális képességű, illetve megfelelő tapasztalattal és tudással nem rendelkező személyek csak felügyelet mellett, illetve a hűtőkészülék biztonságos használatát és az abból eredő veszélyeket megértve használhatják.
- A hűtőkészülék ki- és berakodása 3 és 8 év közötti gyermekek számára engedélyezett.
- A tisztítást és a felhasználói karbantartást gyermekek felügyelet nélkül nem végezhetik.
- A gyermekeket felügyelni kell annak érdekében, hogy ne játsszanak a hűtőszekrényrel.

Gyermekek beszorulásának kockázata

- Gondoskodjon arról, hogy a polcok beszerelése és rögzítése révén a gyermekek ne tudják bezárni magukat a hűtőszekrénybe.
- A régi hűtőkészülék ártalmatlanítása előtt:
 - Szerelje ki a fiókot.
 - Hagyja a polcokat a hűtőszekrényben, hogy gyermekek ne mászhassanak bele.
 - Akassza ki az ajtókat.

 **VIGYÁZAT! Ezeknek a felhívásoknak a figyelmen kívül hagyása könnyű vagy mérsékelt sérüléshez vezethet.**

Egészségkárosodás veszélye

- A hűtőszekrény instabilitása miatti kockázatok elkerülése érdekében a telepítési utasításoknak megfelelően kell rögzíteni azt.
- Ügyeljen arra, hogy a hűtőszekrényen vagy beépített szerkezeten lévő szellőzőnyílások ne záródjanak el.
- A leolvasztási művelet meggyorsításához a gyártó által javasoltakon kívül ne használjon egyéb mechanikus vagy más készülékeket.
- Semmilyen esetben ne nyissa fel vagy károsítsa a hűtőkört.
- Ne használjon elektromos készülékeket a hűtőszekrény belsejében, kivéve, ha ezeket az elektromos készülékeket a gyártó erre a célra javasolja.

Sérülés kockázata

- A hűtőszekrényben vagy annak közelében tilos tűzveszélyes anyagokat használni vagy tárolni.
- Ne helyezzen tárgyakat a hűtőszekrényre vagy a hűtőszekrény mellé.
- Ne végezzen módosításokat a hűtőszekrényen.



FIGYELEM!

Károsodás veszélye

- Ellenőrizze, hogy az adattáblán feltüntetett feszültségadat megegyezik-e az áramellátás feszültségadatával.
- Ne helyezze a hűtőszekrényt hőforrások közelébe (fűtés, erős napsugárzás, gázkazán, stb.).
- Mindig tartsa tisztán a kondenzvíz-elvezető csövet.
- A jármű tisztítása során a szellőzőrács területén ne használjon nagynyomású tisztítóberendezést.
- A hűtőszekrényt védje az esőtől.

Biztonság az üzemeltetés során



VESZÉLY! Ezeknek a figyelmeztetéseknek a figyelmen kívül hagyása súlyos vagy halálos sérüléshez vezet.

Áramütés miatti veszély

- Soha ne fogjon meg pusztán kézzel csupasz vezetékeket.
- A hűtőkészülék üzembe helyezése előtt ügyeljen arra, hogy a vezeték és a dugasz száraz legyen.



VIGYÁZAT! Ezeknek a felhívásoknak a figyelmen kívül hagyása könnyű vagy mérsékelt sérüléshez vezethet.

Egészségkárosodás veszélye

- Gondoskodjon róla hogy csak olyan áruk legyenek a hűtőszekrényben, amelyek lehűthetők a kiválasztott hőmérsékletre.
- Élelmiszert csak eredeti csomagolásban vagy megfelelő tárolókban szabad tárolni.
- Ha hosszabb időszakokra kinyitja az ajtót, azzal jelentősen megnövekedhet a hőmérséklet a hűtőszekrény rekeszeiben.
- Tisztítsa meg rendszeresen az élelmiszerral érintkező felületeket és a hozzáférhető lefolyórendszereket.
- Annak érdekében, hogy a nyers hús és hal ne érhessen hozzá és ne csepegjen rá más élelmiszerekre, megfelelő tárolóedényekben tartsa ezeket a hűtőszekrényben.

- Ha hosszú időre üresen hagyja a hűtőkészüléket:
 - Kapcsolja ki a hűtőszekrényt.
 - Olvassa le a hűtőszekrényt.
 - Tisztítsa meg és szárítsa meg a hűtőkészüléket.
 - A hűtőkészülék belsejében történő penészképződés elkerülése érdekében hagyja nyitva az ajtót.

Sérülés kockázata

- Ne nyúljon a zsanérok közé.
- Az induláskor zárja be és reteszelve a hűtőszekrény ajtaját.
- A hűtőszekrény hátoldalán lévő hűtőrendszer üzem közben nagyon felforrósodik. Mielőtt levegőt a szellőzőrácsot és hővezető alkatrészekhez érne hozzá, vegyen fel védőfelszerelést.



FIGYELEM! Károsodás veszélye

- Ne támaszkodjon rá a kinyitott hűtőszekrényajtóra.
- Nehéz tárgyakat, pl. palackokat, vagy dobozokat kizárólag a hűtőszekrény ajtajában, a zárszekrényben, vagy az alsó polcon tárolja.
- Ha a hűtőszekrény kétoldalas ajtóval rendelkezik és az ajtó nincs megfelelően reteszelve a szemben lévő oldalon, addig nyomja azon az oldalon az alsó és felső részét, amíg nem rögzül a helyén.
- Ügyeljen arra, hogy a szellőzőnyílások ne legyenek lefedve.
- **Túlmelegedés veszélye!**
Mindig ügyeljen arra, hogy az üzemeltetés során keletkező hő kielégítően eltávozhasson. A levegő keringetése érdekében gondoskodjon arról, hogy a hűtőszekrény megfelelő távolságban álljon a faltól vagy tárgytól.
- Ne töltsön folyadékot vagy jeget a belső részbe.
- Védje a hűtőkészüléket és a kábeleket a hőtől és a nedvességtől.



MEGJEGYZÉS

- Ha a járműve akkumulátorkezelő rendszere az akkumulátor védelme érdekében kikapcsolja a hűtőszekrényt, lépjen kapcsolatba a jármű gyártójával.
- Ha hosszabb ideig nem fogja használni a hűtőszekrényt, akkor állítsa a hűtőszekrény és a fagyasztó ajtaját téli helyzetbe. Így elkerülhető a bepenészedés.

- +15° C és +25° C közötti környezeti hőmérséklet esetén válassza az átlagos hőmérséklet beállítását.
- Az élelmiszerpazarlás elkerülése érdekében vegye figyelembe a következőket:
 - Tartsa a lehető legalacsonyabb szinten a hőmérséklet ingadozását. A fagyasztó ajtaját csak olyan gyakran és annyi ideig nyissa ki ahányszor és ameddig ez feltétlenül szükséges. Úgy rendezze el az élelmiszert, hogy a levegő jól tudjon áramolni.
 - Ha be lehet állítani a hőmérsékletet: A hőmérsékletet az élelmiszer mennyiségéhez és típusához állítsa be.
 - A különböző élelmiszertípusokat az ábrákon látható módon tárolja.
 - Az élelmiszerek könnyen elvesznek vagy kibocsátanak szagokat vagy ízeket. Az élelmiszereket mindig lefedve vagy zárt edényekben/palackokban tárolja.

Biztonság egyenáramú üzem során



FIGYELEM! Károsodás veszélye

- Az egyenáramú üzemet csak akkor válassza, ha a jármű motorja üzemel és a generátor elegendő feszültséget ad, vagy ha akkumulátorfelügyelőt alkalmaz.

Biztonság váltakozó áramú üzem során



FIGYELEM! Károsodás veszélye

- Hasonlítsa össze a típustáblán szereplő feszültségadatokat a rendelkezésre álló energiaellátással.
- A hűtőszekrényt csak a mellékelt csatlakozókábelrel csatlakoztassa a váltakozó áramú hálózatra.
- Soha ne húzza ki a csatlakozódugót a csatlakozókábelnél fogva az aljzatból.

A csomag tartalma

Mennyiség	Leírás
1	Kompresszoros hűtőszekrény
1	Leeresztő könyök
1	Rövid üzemeltetési útmutató
1	Használati útmutató (csak online)
1	Szerelési útmutató

Tartozékok

Tartozékként kapható (nincs mellékelve):

Leírás	Cikksz.
Csúszópánt	9620012939
Rögzítőkeret alsó kerettel	
– NRX0035, NRX0050	9620012877
– NRX0060	9620012881
– NRX0080	9620012882
– NRX0115	9620012878
– NRX0130	9620012876
Rögzítőkeret alsó kerettel (fekete)	
– NRX0035, NRX0050	9620012874
– NRX0060	9620012875
– NRX0080	9620012880
– NRX0115	9620012879
– NRX0130	9620012883
Eltávolított fagyasztórekesz polccseréje	
– NRX0035, NRX0050	9620012933
– NRX0060	9620012938
– NRX0080	9620012935
– NRX0115, NRX0130	9620012932
Fagyasztórekesz	
– NRX0035, NRX0050	9620012931
– NRX0060	9620012936
– NRX0080	9620012934
– NRX0115, NRX0130	9620012937
Tárolókészlet	9600006299
Váltakozó/egyenfeszültség adapter	9620012940

Rendeltetészerű használat

A hűtőszekrény a következő célokra alkalmas:

- Lakókocsikba, lakóautókba, hajókba és tehergépjárművekbe történő beépítés
- Élelmiszer hűtése és tárolása
- **Csak NRX0035–0130(C/S):** Előfagyasztott élelmiszer tárolása

Ez a hűtőszekrény **nem** alkalmas professzionális, kiskereskedelmi és háztartási használatra.

A hűtőszekrény a következő célokra **nem** alkalmas:

- Gyógyszerek tárolása
- Korrozív anyagok vagy olyan anyagok tárolása, amelyek oldószereket tartalmaznak
- Élelmiszer gyorsfagyasztása

A fagyasztórekesz előre fagyasztott élelmiszer tárolására, jégkrém készítésére és tárolására és jégkockák készítésére alkalmas. Korábban le nem fagyasztott élelmiszer lefagyasztására nem alkalmas.

A hűtőszekrényt rendeltetésének megfelelően egy szekrénybe vagy fülkébe kell beszerelni.

Az optimális hűtési teljesítmény +16 °C és +43 °C között garantált, 90 % maximális páratartalom mellett.

Ez a termék az itt leírt utasításoknak megfelelő rendeltetészerű használatra alkalmas.

Ez a kézikönyv olyan információkat nyújt, amelyek a termék szakszerű telepítéséhez és/vagy üzemeltetéséhez szükségesek. A hibás telepítés és/vagy a szakszerűtlen üzemeltetés vagy karbantartás elégtelen teljesítményhez és potenciálisan meghibásodáshoz vezethet.

A gyártó nem vállal felelősséget a termék olyan károsodásáért, vagy sérüléséért, amelyek a következőkre vezethetők vissza:

- Hibás összeszerelés vagy csatlakoztatás, ideértve a túlfeszültséget is
- Helytelen karbantartás, vagy a gyártó által szállított eredeti cserealkatrészekből eltérő cserealkatrészek használata
- A termék kifejezett gyártói engedély nélküli módosítása
- Az útmutatóban leírt céloktól eltérő felhasználás

A Dometic fenntartja a termék megjelenésének és specifikációjának módosítására vonatkozó jogát.

Műszaki leírás

A hűtőszekrény egy kompresszoros hűtőszekrény. A hűtőszekrény 12 V-os vagy 24 V-os egyenfeszültségről történő üzemeltetésre alkalmas, így például kempingezéskor is használható.

A hűtőszekrény egy felcsíptethető egyenfeszültség/váltakozó feszültség adapter segítségével (tartozékok) egyenfeszültség/váltakozó feszültség egységé alakítható.

NRX0035–0130(C/S): A modell gyárilag el van látva fagyasztórecesszel, amely kivethető és visszahelyezhető.









A hűtőszekrény ajtaja olyan reteszelőmechanizmussal rendelkezik, amely egyidejűleg szállítási biztosításként is működik.

A hűtőkészülékben felhasznált anyagok élelmiszerek szempontjából veszélytelenek.

A készülék leírása

Sz. itt: 1. ábra, Magyarázat 3. oldal	
1	Ajtópalc (csak NRX0035–0130[C/S], NRX0080–0130[E])
2	Palackpalc
3	Kondenzátum lefolyó
4	Frissentartó rekesz (csak NRX0035–0130[C/S])
5	Szekrénypalc
6	Vezérlőpanel kijelzővel
7	Fagyasztórekesz (csak NRX0035 – 0130[C/S])
8	Ajtóretesz szellőztetéshez

Kezelő- és kijelzőelemek

Sz. itt: 2. ábra, Magyarázat 3. oldal	
1	IR ajtónyitás-érzékelő
2	 BE/KI gomb
3	 Hűtési szint beállítás gomb
4	Kompresszor és hiba jelző LED
5	 Üzem mód gomb
6	Belső világítás
7	Hűtési szint jelző LED-ek  5. hűtési szint  4. hűtési szint  3. hűtési szint  2. hűtési szint  1. hűtési szint
8	Üzem mód jelző LED-ek





Kompresszor és hiba jelző LED

A kompresszor és a hibajelző LED kijelzi a kompresszor üzemállapotát, illetve jelzi a hibát:

Color	Leírás
Fehér	Kompresszor be
Narancssárga	Kompresszor ki
Narancssárga (villog)	Hiba („Hibajelzés” feji., 229. oldal)

Üzem mód jelző LED-ek

Az üzemmód jelző LED-ek a következő beállítási lehetőségeket jelentik meg:

Szimbólum	Leírás
	ECO-mód: Csökkentett energiafogyasztású üzemmód. 1 – 3 hűtési szint
	QUIET-mód: Csökkentett zajszintű üzem. 1 – 4 hűtési szint
	PERFORMANCE üzemmód 1 – 5 hűtési szint
	FREEZER mód (csak NRX0035–0130[C/S]): Üzem eltávolított fagyasztórekeszsel. Lehűti a hűtőszekrény teljes belső terét – 6 °C-ra

Üzemeltetés

Az első használat előtt



MEGJEGYZÉS

- Az üzemeltetés első 4 órája során ne tároljon árúkat a hűtőszekrényben.
- A hűtőszekrény első üzembe helyezése során szagképződés történhet, mely egy pár óra múltán megszűnik. Alaposan szellőztesse ki a lakóhelyiséget.
- A hűtési teljesítményt az alábbiak befolyásolhatják:
 - Környezeti hőmérséklet (pl. ha a járművet közvetlen napsütés éri)
 - A lehűtendő élelmiszerek mennyisége
 - Az ajtónyitás gyakorisága

► Higiéniai okok miatt tisztítsa meg a készülék belső részét (lásd: „Tisztítás és karbantartás” fejelet, 226. oldal).

► Álljon vízszintes helyre a járművel, különösen az üzembe helyezés előtt, és az utazás megkezdése előtt tölts fel a hűtőszekrényt.

Élelmiszerek tárolására vonatkozó információk



VIGYÁZAT! Egészségkárosodás veszélye

Ha a hűtőszekrény hosszabb ideig +10 °C alatti környezeti hőmérsékletnek van kitéve, akkor a fagyasztórekesz hőmérsékletének szabályozása nem garantálható. Ebben az esetben a fagyasztórekesz hőmérséklete megemelkedhet és a tárukt árúk kiolvadhatnak.



FIGYELEM! Károsodás veszélye

- A hűtőszekrény feltöltésekor tartsa be az ajtópolconkénti és ajtónkénti maximális terhelést (lásd: „Műszaki adatok” fejelet, 230. oldal).
- A fagyasztórekeszben ne tartson szén-savas italokat.

► Az élelmiszert a következő ábrán látható módon tárolja: **3.** ábra, 4. oldal.

Energiatakarékosság

- A hűtőszekrény ajtaját csak olyan gyakran és annyi ideig nyissa ki ahányszor és ameddig ez feltétlenül szükséges.
- Hagyja lehűlni a meleg ételeket, mielőtt azokat hűtés céljára a készülékbe helyezné.
- Ha a hűtőszekrényben jég réteg alakult ki, olvasza le.
- Kerülje a szükségtelenül alacsony hőmérsékleti beállításokat.
- Az optimális energiafogyasztás érdekében a polcokat és a fiókokat a kiszállítási helyzetükbe pozícionálja.
- Rendszeresen ellenőrizze, hogy az ajtó tömítés megfelelően zár-e.
- Rendszeres időközönként tisztítsa meg a kondenzátort a portól és szennyeződésektől.

A hűtőszekrény ajtajának nyitása



MEGJEGYZÉS

Húzza a kart a szemközti oldalon az ajtóütközőhöz. Vegye figyelembe a csúszóelem megfelelő pozícióját. Lásd a hozzá tartozó kézikönyvben.

- ▶ A hűtőszekrény ajtajának nyitásához az itt bemutatott módon járjon el: **4.** ábra, 4. oldal.

A hűtőszekrény ajtajának bezárása és rögzítése



VIGYÁZAT! Sérülés kockázata

Ha az ajtó nincs megfelelően rögzítve, óvatosan addig nyomja az ajtó felső és alsó részét, amíg nem rögzül a helyén.



MEGJEGYZÉS

A hűtőszekrény olyan reteszelőmechanizmussal rendelkezik, amely egyidejűleg szállítási biztosításként is működik.

- ▶ NRX0035-0130(E): Addig nyomja az ajtót, amíg nem hallja egyértelműen, hogy felül a helyére pattant (**5.** ábra, 5. oldal).
 - ▶ NRX0035-0130(C/S): Addig nyomja az ajtót, amíg nem hallja egyértelműen, hogy az alul és felül a helyére pattant (**6.** ábra, 5. oldal).
- ✓ Az ajtó ekkor be van csukva és rögzítve van.

Be- és kikapcsolás



MEGJEGYZÉS

Ha hosszabb ideig nem használja, mindig kapcsolja ki a hűtőszekrényt.

- ▶ A bekapcsoláshoz nyomja meg és legalább 2 másodpercig tartsa lenyomva a gombot.
- ✓ A hűtőszekrény az utójára kiválasztott hűtési szint beállításával és üzemmóddal kapcsol be.
- ▶ A kikapcsoláshoz nyomja meg és legalább 2 másodpercig tartsa lenyomva a gombot.

Üzemmódok beállítása



MEGJEGYZÉS

ECO, PERFORMANCE vagy FREEZER üzemmód használata esetén a rendszer további módosításokig ebben az üzemmódban marad.

- ▶ Az üzemmód beállításához nyomja meg többször a gombot, amíg a kívánt üzemmódhoz tartozó üzemmódjelző LED világítani nem kezd.

A következő üzemmódok állnak rendelkezésre:

Az ECO üzemmód használata

Az ECO üzemmód aktiválásával a hűtőszekrény csökkentett energiafogyasztással üzemel 1 – 3 hűtési szinteken.

- ✓ Az ECO üzemmódot jelző LED () és a kiválasztott hűtési szintet jelző LED világítani kezd.

Az QUIET üzemmód használata

A QUIET üzemmód aktiválásával a hűtőszekrény csökkentett zajszinttel üzemel 1 – 4 hűtési szinteken.



MEGJEGYZÉS

- Ha a hűtőszekrény FREEZER üzemmódban üzemel, akkor QUIET üzemmód nem elérhető.
- A QUIET üzemmód használatakor a hűtőszekrény 8 órán keresztül marad ebben az üzemmódban, majd visszatér a korábban kiválasztott üzemmódba (ECO vagy PERFORMANCE üzemmód).

- ✓ Az QUIET üzemmódot jelző LED () és a kiválasztott hűtési szintet jelző LED világítani kezd.

A PERFORMANCE üzemmód használata

A PERFORMANCE üzemmód aktiválásával a hűtőszekrény normál üzemmódban üzemel 1 – 5 hűtési szinteken.

- ✓ A PERFORMANCE üzemmódot jelző LED () és a kiválasztott hűtési szintet jelző LED világítani kezd.

A FREEZER üzemmód használata

A FREEZER mód aktiválásával a hűtőszekrény teljes belső tere lehűtésre kerül –6 °C hőmérsékletre.



MEGJEGYZÉS

A FREEZER mód használatához távolítsa el a fagyasztórekeszt.

- ✓ A FREEZER üzemmódot jelző LED () és a kiválasztott hűtési szintet jelző LED-ek folyamatosan világítanak.

A hűtési szint beállítása

Az élelmiszerpazarlás elkerülése érdekében vegye figyelembe a következőket:

- Tartsa a lehető legalacsonyabb szinten a hőmérséklet ingadozását. A hűtőszekrény ajtaját csak olyan gyakran és annyi ideig nyissa ki ahányszor és ameddig ez feltétlenül szükséges. Úgy rendezze el az élelmiszert, hogy a levegő jól tudjon áramolni.
 - A hőmérsékletet az élelmiszer mennyiségéhez és típusához állítsa be.
 - A különböző élelmiszertípusokat az ábrákon látható módon tárolja.
 - Az élelmiszerek könnyen felvesznek vagy kibocsátanak szagokat vagy ízeket. Az élelmiszereket mindig lefedve vagy zárt edényekben/palackokban tárolja.
- A hűtési szint beállításához nyomja meg többször a  gombot, amíg el nem éri a kívánt hűtési szintet.

A polcok áthelyezése



FIGYELMEZTETÉS! Gyermekek beszorulásának kockázata

NRX0060–0130 A polcok úgy vannak rögzítve, hogy megakadályozzák a gyermekek bemászását a hűtőszekrénybe.

- A polcokat csak tisztítás céljából távolítsa el.
- Helyezze vissza a polcokat, és rögzítse ezeket.



MEGJEGYZÉS

A polcok áthelyezése előtt vegye ki a fagyasztórekeszt, így könnyebben hozzáférhet a hátsó polcgombokhoz.

- A polcok tetszés szerinti átállításához a következő ábra szerint járjon el: **7.** ábra, 5. oldal - **8.** ábra, 6. oldal.

A fagyasztórekesz eltávolítása



FIGYELEM! Károsodás veszélye

- A fagyasztórekesz eltávolításához zárja be a fagyasztórekesz ajtaját.
- Fogja meg a fagyasztórekeszt az aljánál fogva. Ne húzza meg a fagyasztórekesz ajtaját.
- A fagyasztórekeszt száraz és hűvös helyen tárolja.

- A fagyasztórekesz eltávolításához a következő ábra szerint járjon el: **9.** ábra, 6. oldal.

Tisztítás és karbantartás



FIGYELMEZTETÉS! Áramütés miatti veszély

A hűtőszekrényt minden tisztítás és karbantartás előtt válassza le az energiaellátásról.



FIGYELEM! Károsodás veszélye

- A tisztításhoz ne használjon dörzsölő hatású tisztítószeret vagy kemény tárgyakat.
- A jégretegek eltávolítására vagy a befagyott tárgyak leválasztására soha ne használjon kemény vagy hegyes szerszámokat.
- Ügyeljen arra, hogy ne csöpöngen viz a tömítésekbe. Ez károsíthatja az elektromonikát.



FIGYELEM! Károsodás veszélye

A veszélyek elkerülése érdekében csak a gyártó, a szerviz vagy hasonló képesítéssel rendelkező szolgáltató cserélheti ki a fényforrást.

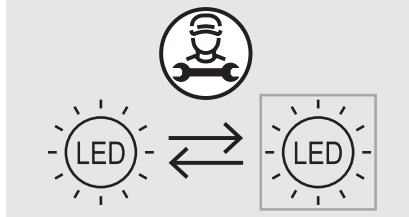

- Szennyeződés esetén rendszeresen tisztítsa meg a készülék belsejét és külsejét nedves kendővel.

- ▶ A hűtőszekrényt tisztítás után ruhával törölje szárazra.
- ▶ Rendszeresen ellenőrizze a leolvasztásból származó víz elvezetőjét.
Szükség esetén tisztítsa meg a leolvasztásból származó víz elvezetőjét. Ha eldugult a lefolyó, a leolvasztásból származó víz a hűtőszekrény alján gyűlik össze.

Hűtőközeg-kör

A hűtőkör karbantartásmentes.

A hűtőszekrény leolvasztása



FIGYELEM! Károsodás veszélye

A leolvasztási folyamat gyorsításához ne használjon mechanikus vagy egyéb segédeszközöket.



MEGJEGYZÉS

A hűtőszekrény belsejében, a hátsó falon idővel dér képződik. Ha ez a dér réteg eléri a kb. 3 mm vastagságot, akkor olvassza le a hűtőszekrényt.

- ▶ A hűtőszekrény leolvasztásához következő módon járjon el: **10.** ábra, 7. oldal.

A hűtőszekrény ajtajának téli állásba helyezése



VIGYÁZAT! Sérülés kockázata

Vezetés közben a téli helyzetet **tilos** használni.



MEGJEGYZÉS

Ha hosszabb ideig nem szándékozik használni a hűtőszekrényt, akkor állítsa a készülék ajtaját téli helyzetbe. Így elkerülhető a bepenészedés.

1. Olvassa le a hűtőszekrényt (lásd: „A hűtőszekrény leolvasztása” fejr., 227. oldal).
2. A hűtőszekrény ajtajának téli állásba helyezését a **11.** ábra, 8. oldal - **12.** ábra, 8. oldal helyen bemutatott módon végezze el.

A váltakozó áram / egyenáram adapter beszerelése

- ▶ A váltakozó áram / egyenáram adapter beszereléséhez a következő ábra szerint járjon el: **13.** ábra, 8. oldal.

Hibakeresés



MEGJEGYZÉS

Ahhoz, hogy biztonságosan használhassa a 12 V-os fogyasztókat a lakókocsiban, ügyeljen arra, hogy a vontató jármű elegendő feszültséggel lássa el a készüléket. Néhány jármű esetén az akkumulátorkezelő rendszer az akkumulátor védelme érdekében automatikusan kikapcsolhatja a fogyasztók áramellátását. Erről érdeklődjön a jármű gyártójánál.

Hiba	Lehetséges ok	Megoldási javaslat
A hűtőszekrény nem működik.	Az egyenáramú kábel biztosítéka meghibásodott.	A biztosítékot ki kell cserélni. Vegye fel a kapcsolatot a hivatalos szervizzel.
	Kiégett a jármű biztosítéka.	Cserélje ki a jármű biztosítékát. (Vegye figyelembe járműve használati utasítását.)
	A járműakkumulátor le van merülve.	Ellenőrizze és töltsen fel a járműakkumulátort.
	A gyújtás nincs bekapcsolva.	Kapcsolja be a gyújtást.
	A kompresszor hőmérséklete túl alacsony (<0 °C).	Szigetelőanyaggal zárja le / takarja le teljesen az összes külső szellőzőrácsot.
A hűtési teljesítmény csökken, a belső hőmérséklet emelkedik. A kompresszor folyamatosan üzemel.	Ha a feszültség nem elegendő, akkor a hűtőszekrény automatikusan kikapcsol. (Kikapcsolási feszültség: 10,4 V)	Töltsen az akkumulátort. A hűtőszekrény automatikusan újra fog indulni. (Bekapcsolási feszültség: 11,7 V)
	A hűtőegység körüli levegőkeringés nem megfelelő.	Ellenőrizze, hogy a szellőzőrács szabad-e. Helyezze át a hűtőszekrényt egy másik helyre.
	A belső falak eljegesedtek.	Ellenőrizze, hogy megfelelően záródik-e a hűtőszekrény ajtaja. Ellenőrizze, hogy a hűtőszekrény szigetelése megfelelően illeszkedik-e és nem sérült-e meg. Olvassa le a hűtőszekrényt.
	A hőmérséklet túl magasra van beállítva.	Állítson be alacsonyabb hőmérsékletet.
	A környezeti hőmérséklet túl magas.	Egy időre vegye le a szellőzőrácsot, így a meleg levegő hamarabb távozhat.
	Egyszerre túl sok élelmiszert helyeztek a hűtőszekrénybe.	Vegyen ki valamennyi élelmiszert.
	Egyszerre túl sok meleg élelmiszert helyeztek a hűtőszekrénybe.	Vegye ki a meleg élelmiszert, és a hűtőszekrénybe helyezés előtt hagyja kihűlni.
	A hűtőszekrény még nem üzemel régóta.	Négy-öt óra elteltével ismét ellenőrizze a hőmérsékletet.
	A kondenzátor elszennyeződött.	Tisztítsa meg a kondenzátort.
	A ventilátor meghibásodott.	Cserélje ki a ventilátort.

Hiba	Lehetséges ok	Megoldási javaslat
A hűtési teljesítmény csökken, a belső hőmérséklet emelkedik. A kompresszor ritkán üzemel.	Az akkumulátor lemerült.	Töltse fel az akkumulátort.
Rossz hűtés, a belső hőmérséklet emelkedése. A kompresszor nem üzemel (akkumulátor csatlakozás).	Szakadás az akkumulátor és az elektronika közötti csatlakozóvezetékben.	Állítsa helyre a csatlakozást.
	A főkapcsoló (ha van) meghibásodott.	Cserélje ki a főkapcsolót.
	A kiegészítő tápvezeték biztosíték (ha van) kiégett.	Cserélje ki a vezeték biztosítékot.
	Az akkumulátor feszültség túl alacsony.	Töltse fel az akkumulátort.
	Az akkumulátor kapacitása túl alacsony.	Cserélje ki az akkumulátort.
	A kábelek meglazultak. Az érintkezés rossz (korrózió).	Állítsa helyre a csatlakozást.
	A kábelkeresztmetszet túl kicsi.	Cserélje ki a kábelt.
	A kompresszor meghibásodott.	Vegye fel a kapcsolatot a hivatalos szervizzel.
Szokatlan zajok.	A hűtőkör alkatrésze nem tud szabadon rezegni (nekifeszik a falnak).	Óvatosan hajlítsa el az alkatrészt az akadálytól.
	Idegen test szorult a hűtőszekrény és a fal közé.	Távolítsa el az idegen testet.
	Ventilátorzaj.	Cserélje ki a ventilátort.

Hibajelzés



MEGJEGYZÉS

- Minden hibát pirosan villogó hibajelző LED (lásd: „Kezelő- és kijelzőelemek” fej., 223. oldal) jelez. A felvillanások száma a hiba fajtájától függ. Minden felvillanás negyed másodpercig tart. A villogási szekvencia után szünet következik. A hiba szekvenciája négy másodpercenként ismétlődik.
- ECO, PERFORMANCE és FREEZER üzemmódban, további hangjelzés hallható.

A villogás gyakorisága	Üzemzavar	Lehetséges ok
1	Alacsony-, vagy magas feszültség	A tápfeszültség a beállított tartományon kívül van.
2	Ventilátor-túláram	A ventilátor az elektronikaegységet 1 A-nél nagyobb árammal terheli.
3	A motor nem indul el	A forgórész megszorult. A hűtőrendszerben túl nagy a nyomáskülönbség.

A villogás gyakorisága	Üzemzavar	Lehetséges ok
4	Túl alacsony fordulatszám	Túlzottan terhelt hűtőrendszer esetén a motor minimális fordulatszáma nem tartható fenn.
5	Az elektronikai egység túlmelegedése	Túlságosan leterhelt hűtőrendszer vagy túl magas hőmérséklet esetén az elektronika nagyon felforrósodik.
Tartósan	Hőérzékelő hibák	Meghibásodott a hőmérséklet érzékelő.

Szavatosság

A termékre a törvény szerinti szavatossági időszak érvényes. Amennyiben a termék meghibásodott, lépjen kapcsolatba a kiskereskedővel, vagy a gyártó helyi képviselőjével (lásd: dometic.com/dealer).

A javításhoz, illetve a garancia intézéséhez a következő dokumentumokat kell mellékelnie a termék beküldésekor:

- A számla vásárlási dátummal rendelkező másolatát
 - A reklamáció okát vagy a hibát tartalmazó leírást
- Vegye figyelembe, hogy az önkezü javítás vagy a nem szakszerű javítás biztonsági következményekkel járhat, és érvénytelenítheti a szavatosságot.

Műszaki adatok

Készüléke aktuális EU-megfelelőségi nyilatkozatát a dometic.com honlap megfelelő termékoldalán található meg, vagy vegye fel a kapcsolatot közvetlenül a gyártóval (lásd: dometic.com/dealer).

Ez a készülék megfelel az UN ECE R10 szabályozásnak.

	NRX0035(E/C/S)	NRX0050(E/C/S)	NRX0060(E/C/S)
Kapacitás			
– Hűtőrész (csak NRX0035–0130[C/S])	27,3 l	39,6 l	48,9 l
– Fagyasztórekesz (csak NRX0035–0130[C/S])	4,4 l	4,4 l	6,1 l
– Teljes kapacitás	32,0 l	44,0 l	55,0 l
– Teljes kapacitás (fagyasztórekesz eltávolítva)	34,0 l	46,0 l	58,0 l
Csatlakozási feszültség	12/24 V $\overline{=}$		

Ártalmatlanítás



FIGYELEM!

A hűtőkészülék szigetelése gyúlékony ciklopentánt tartalmaz, amely speciális ártalmatlanítási eljárásokat igényel. Élettartama végén megfelelő hulladékkezelő központban adja le a hűtőkészüléket.



- A csomagolóanyagot lehetőleg a megfelelő újrahasznosítható hulladékokhoz tegye.
- A termékre vonatkozó ártalmatlanítási előírásokról tájékozódjon a legközelebbi újrahasznosító központban, vagy szakkereskedőjénél.

	NRX0035(E/C/S)	NRX0050(E/C/S)	NRX0060(E/C/S)
Ellátó akkumulátor védelem (12 V) – Kikapcsolási feszültség – Újra-bekapcsolási feszültség		10,4 V 11,7 V	
Ellátó akkumulátor védelem (24 V) – Kikapcsolási feszültség – Újra-bekapcsolási feszültség		22,8 V 24,2 V	
Klímaosztály	T		
Tárolási hőmérséklet-tartomány: – Hűtőszekrény – Fagyasztórekesz (csak NRX0035–0130[C/S]) – Fagyasztó üzemmód (csak NRX0035–0130[C/S])	0 °C és +12 °C között –15 °C és –5 °C között –6 °C		
Megcélzott használati környezeti hőmérséklet	+16 °C és +43 °C között		
Hűtőközeg	R134a		
Hűtőközeg készletmennyisége	24 g	26 g	30 g
CO ₂ egyenérték	0,034 t	0,037 t	0,043 t
Üvegház-potenciál (GWP)	1430		
Zajkibocsátás (EN60704)	40 – 45dB(A)		
Méretek (szélesség x magasság x mélység)	525 x 380 x 355 mm (kompresszor és távtartó nélkül) 525 x 380 x 480 mm (kompresszorral és távtartóval)	525 x 380 x 510 mm	525 x 448 x 537 mm
Nettó súly	E: 15,0 kg C, S: 16,0 kg	E: 16,0 kg C, S: 17,0 kg	E: 16,0 kg C, S: 17,0 kg
Maximális terhelés – Ajtós polconként – Ajtónként	4,0 kg E: 4,0 kg C/S: 8,0 kg	4,0 kg E: 4,0 kg C/S: 8,0 kg	5,0 kg E: 5,0 kg C/S: 10,0 kg

	NRX0080(E/C/S)	NRX0115(E/C/S)	NRX0130(E/C/S)
Kapacitás			
- Hűtőrész (csak NRX0035 – 0130[C/S])	68,4 l	104,5 l	118,0 l
- Fagyasztórekesz (csak NRX0035–0130[C/S])	6,6 l	8,2 l	8,2 l
- Teljes kapacitás	75,0 l	113,0 l	126,0 l
- Teljes kapacitás (fagyasztórekesz eltávolítva)	78,0 l	116,0 l	130,0 l
Csatlakozási feszültség	12/24 V==		
Ellátó akkumulátor védelem (12 V)			
- Kikapcsolási feszültség	10,4 V		
- Újra-bekapcsolási feszültség	11,7 V		
Ellátó akkumulátor védelem (24 V)			
- Kikapcsolási feszültség	22,8 V		
- Újra-bekapcsolási feszültség	24,2 V		
Klímaosztály	T		
Tárolási hőmérséklet-tartomány			
- Hűtőszekrény	0 °C és +12 °C között		
- Fagyasztórekesz (csak NRX0035–0130[C/S])	-15 °C és -5 °C között		
- Fagyasztó üzemmód (csak NRX0035–0130C/S)	-6 °C		
Megcélzott használati környezeti hőmérséklet	+16 °C és +43 °C között		
Hűtőközeg	R134a		
Hűtőközeg készletmennyisége	32 g	40 g	40 g
CO2 egyenérték	0,046 t	0,057 t	0,057 t
Üvegház-potenciál (GWP)	1430		
Zajkibocsátás (EN60704)	40 – 45dB(A)		
Méreték (szélesség x magasság x mélység)	625 x 475 x 537 mm	745 x 525 x 568 mm	812 x 525 x 568 mm
Nettó súly	E: 18,0 kg C, S: 20,0 kg	E: 24,0 kg C, S: 25,0 kg	E: 25,0 kg C, S: 26,0 kg
Maximális terhelés			
- Ajtós polconként	5,0 kg	6,0 kg	6,0 kg
- Ajtónként	10,0 kg	E: 12,0 kg C/S: 18,0 kg	E: 12,0 kg C/S: 18,0 kg

Pozorno preberite in upoštevajte vsa navodila, smernice in opozorila iz tega priročnika, da zagotovite pravilno vgradnjo, uporabo in vzdrževanje izdelka. Ta navodila je TREBA hraniti skupaj z izdelkom.

Z uporabo izdelka potrjujete, da ste pozorno prebrali vsa navodila, smernice in opozorila ter razumete in upoštevate vsa določila ter pogoje v tem dokumentu. Strinjate se, da boste izdelek uporabljali samo za predvideni namen uporabe in v skladu z navodili, smernicami in opozorili v tem priročniku ter v skladu z vsemi veljavnimi zakoni in predpisi. Če navodil in opozoril v nadaljevanju ne preberete in ne upoštevate, lahko poškodujete sebe in druge, svoj izdelek ali povzročite materialno škodo v bližini. Pridržujemo si pravico do sprememb in posodobitev priročnika, vključno z navodili, smernicami in opozorili ter povezano dokumentacijo. Za najnovejše informacije o izdelku obiščite documents.dometic.com.

Kazalo

Razlaga simbolov	233
Varnostni napotki	233
Obseg dobave.	235
Dodatna oprema	235
Predvidena uporaba	236
Tehnični opis	236
Uporaba	237
Čiščenje in vzdrževanje	240
Nameščanje napajalnika AC/DC	240
Odpravljanje težav	241
Garancija	243
Odstranjevanje.	243
Tehnični podatki	243

Razlaga simbolov



NEVARNOST!

Varnostni napotki: Označuje nevarno situacijo, ki povzroči smrt ali hude poškodbe, če ni preprečena.



OPOZORILO!

Varnostni napotki: Označuje nevarno situacijo, ki lahko povzroči smrt ali hude poškodbe, če ni preprečena.



POZOR!

Varnostni napotki: Označuje nevarno situacijo, ki lahko povzroči lažje ali zmerne poškodbe, če ni preprečena.



OBVESTILO!

Označuje nevarno situacijo, ki lahko povzroči materialno škodo, če ni preprečena.



NASVET

Dodatne informacije za upravljanje izdelka.

Varnostni napotki

Osnovna varnost



OPOZORILO! Neupoštevanje teh opozoril lahko povzroči smrt ali hude poškodbe.

Nevarnost električnega udara

- Vgradnjo in odstranitev hladilnika sme opraviti samo ustrezno usposobljeno osebje.
- Če na hladilniku opazite vidne znak poškodb, ga ne uporabljajte.
- Vsa popravila na tem hladilniku naj izvajajo samo ustrezno usposobljeni serviserji. Neustrezna popravila so lahko zelo nevarna, lahko pa tudi poškodujejo hladilnik.
- Če je priključni kabel tega hladilnika poškodovan, ga mora zamenjati proizvajalec, njegova servisna služba oziroma ustrezno usposobljena oseba ali služba. V nasprotnem primeru obstaja nevarnost za uporabnika.
- Pri nameščanju hladilnika bodite pozorni, da napajalnega kabla ne boste zagostili ali poškodovali.
- Za hladilnikom ne sme biti razdelilnih podaljškov ali prenosnih virov napajanja.
- Napravo priključite v vtičnice, ki zagotavljajo ustrezno zaščito, predvsem ko mora biti naprava ozemljena.

Nevarnost eksplozije

- V hladilniku ne skladiščite eksplozivnih substanc kot npr. razpršilnikov s potisnim plinom.

Nevarnost za zdravje

- Ta hladilnik smejo uporabljati otroci, ki so starejši od 8 let, in osebe z zmanjšanimi fizičnimi, zaznavnimi ali duševnimi sposobnostmi ali s pomanjkljivimi izkušnjami in znanjem, če so nadzorovani ali so prejeli navodila glede varne uporabe hladilnika in razumejo s tem povezana tveganja.

- Otroci, ki so stari od 3 do 8 let, smejo hladilnik polniti in prazniti.
- Čiščenja in uporabniškega vzdrževanja ne smejo izvajati otroci brez nadzora.
- Otroke je treba nadzorovati in tako zagotoviti, da se s hladilnikom ne bodo igrali.
- Pri čiščenju vozila v območju prezračevalne mreže ne uporabljajte visokotlačnega čistilnika z vodo.
- Hladilnik ne sme biti izpostavljen dežju.

Varnost pri delovanju



NEVARNOST! Neupoštevanje teh opozoril povzroči smrt ali hude poškodbe.

Nevarnost električnega udara

- Nezaščiteni električni vodniki se ne dotikajte z golimi rokami.
- Pred vklopom hladilnika vedno preverite, ali sta vtič in priključni kabel suha.



POZOR! Neupoštevanje teh svaril lahko povzroči lažje ali srednje poškodbe.

Nevarnost za zdravje

- Poskrbite, da bodo v hladilniku samo predmeti, ki jih je dovoljeno hladiti na izbrano temperaturo.
- Živila je dovoljeno shranjevati samo v originalni embalaži oziroma v ustreznih posodah.
- Če so vrata dlje časa odprta, lahko zaradi tega temperatura v notranjosti hladilnika zelo naraste.
- Redno čistite površine, ki lahko pridejo v stik z živili, in dostopne odtočne sisteme.
- Surovo meso in ribe v hladilniku hranite v primernih posodah, da ne bodo v stiku z drugimi živili in nanje ne bodo kapljali.
- Če bo hladilnik dlje časa prazen:
 - Izklopite hladilnik.
 - Odtajajte hladilnik.
 - Očistite in posušite hladilnik.
 - Pustite vrata odprta in tako preprečite, da v hladilniku ne bi nastajala plesen.

Nevarnost telesnih poškodb

- Ne potiskajte prstov v tečaj.
- Preden se odpravite na pot, zaprite in zapahnite vrata hladilnika.
- Hladilni sistem, ki je na hrbtni strani hladilnika, se med delovanjem zelo segreje. Ko snemate prezračevalne rešetke, se zaščitite, da ne boste prišli v stik z vročimi deli.



OBVESTILO! Nevarnost poškodb

- Ne opirajte se na odprta vrata hladilnika.

Nevarnost zagozditve otrok

- Prepričajte se, da so police nameščene in zavarovane, da se otroci ne bodo mogli zapreti v hladilnik.
- Preden odstranite svoj stari hladilnik:
 - Odstranite predale.
 - Police pustite v hladilniku, da otroci ne bodo mogli zlesti v hladilnik.
 - Snemite vrata.



POZOR! Neupoštevanje teh svaril lahko povzroči lažje ali srednje poškodbe.

Nevarnost za zdravje

- Da bi preprečili nevarnost zaradi nestabilnosti hladilnika, ga je treba pritrditi v skladu z navodili za vgradnjo.
- Prezračevalne odprtine v ohišju hladilnika ali vgradni enoti ne smejo biti zakrite.
- Da bi pospešili odtajanje, ne uporabljajte mehanskega ali drugega orodja, ki ga ni priporočil proizvajalec.
- Hladilnega krogotoka ne smete odpirati ali poškodovati.
- V predalih za živila v hladilniku ne uporabljajte električnih naprav, razen če te električne naprave priporoča proizvajalec.

Nevarnost telesnih poškodb

- V hladilniku ali v bližini hladilnika ne uporabljajte in ne hranite vnetljivih materialov.
- Na hladilnik ali ob hladilnik ne polagajte predmetov.
- Hladilnika ne spreminjajte.



OBVESTILO! Nevarnost poškodb

- Preverite, ali se podatki o napetosti na podatkovni ploščici ujemajo s podatki na napajanju.
- Hladilnika ne namestite v bližino toplotnih virov (grelcev, neposredne sončne svetlobe, plinskih peči itd.).
- Kondenzacijski odtok mora biti vedno čist.

- Težke predmete, kot so steklenice ali pločevinke, hranite samo v vratih hladilnika, v posodi za zelenjavo ali na spodnji polici.
- Če ima hladilnik dvostranska vrata in vrata na nasprotni strani niso pravilno zapahnjena, jih na tisti strani potisnite zgoraj in spodaj, dokler se ne zaskočijo na mestu.
- Prezračevalne odprtine ne smejo biti pokrite.
- **Nevarnost pregretja!**
Vedno poskrbite, da se toplota, ki se sprošča med delovanjem, zadostno odvaja. Zagotovite, da je razmik med hladilnikom in sosednjimi stenami in predmeti tak, da zrak lahko kroži.
- Notranjosti ne polnite z ledom ali tekočino.
- Hladilnik in kable zaščitite pred vročino in vlago.



NASVET

- Obrnite se na proizvajalca vašega vozila, če sistem za nadzor akumulatorja izklopi hladilnik, da bi zaščitil akumulator.
- Vrata hladilnika in zamrzovalnika namestite v položaj za delovanje pozimi, če hladilnika dlje časa ne boste uporabljali. Tako preprečite nastanek plesni.
- Pri temperaturah prostora od +15 °C do +25 °C izberite povprečno nastavitev temperature.
- Da ne bo treba hrane zavreči, upoštevajte naslednje:
 - Temperatura naj čim manj niha. Zamrzovalnika ne odpirajte po nepotrebem in vrata naj ne bodo dolgo odprta. Živila hranite na način, ki omogoča učinkovito kroženje zraka.
 - Če je temperaturo mogoče nastaviti: Temperaturo nastavite glede na količino in vrsto živil.
 - Različna živila hranite na način, kot je prikazano na slikah.
 - Živila se lahko hitro navlečejo ali oddajo vonj oz. okus. Živila vedno shranite pokrita ali v zaprtih posodah/steklenicah.

Varnost pri delovanju na enosmerni tok



OBVESTILO! Nevarnost poškodb

- Delovanje na enosmerni tok izberite le, če motor vozila teče in alternator vozila dovaja zadostno napetost ali če uporabite nadzornik akumulatorja.

Varnost pri delovanju na izmenični tok



OBVESTILO! Nevarnost poškodb

- Preverite, ali se podatki o napetosti na tipski ploščici ujemajo s podatki na napajalniku.
- Hladilnik priključite na izmenični tok le s pripadajočim priključnim kablom.
- Vtiča iz vtičnice nikoli ne vlecite tako, da držite za priključni kabel.

Obseg dobave

Količina	Opis
1	Kompresorski hladilnik
1	Izpusno koleno
1	Kratka navodila za uporabo
1	Navodila za uporabo (samo na spletu)
1	Navodila za montažo

Dodatna oprema

Na voljo kot dodatna oprema (ni vključeno v dobavo):

Opis	Št. izdelka
Drsni tečaj	9620012939
Pritrdilni okvir vključno s spodnjim okvirjem	
– NRX0035, NRX0050	9620012877
– NRX0060	9620012881
– NRX0080	9620012882
– NRX0115	9620012878
– NRX0130	9620012876
Pritrdilni okvir vključno s spodnjim okvirjem (črn)	
– NRX0035, NRX0050	9620012874
– NRX0060	9620012875
– NRX0080	9620012880
– NRX0115	9620012879
– NRX0130	9620012883

Opis	Št. izdelka
Nadomestna polica za odstranjen zamrzovalni predel	
– NRX0035, NRX0050	9620012933
– NRX0060	9620012938
– NRX0080	9620012935
– NRX0115, NRX0130	9620012932
Zamrzovalni predel	
– NRX0035, NRX0050	9620012931
– NRX0060	9620012936
– NRX0080	9620012934
– NRX0115, NRX0130	9620012937
Komplet za shranjevanje	9600006299
Napajalnik AC/DC	9620012940

Predvidena uporaba

Hladilnik je predviden za:

- namestitev v prikolice, avtodome, čolne in tovornjake,
- hlajenje in shranjevanje hrane,
- **samo NRX0035–0130(C/S)**: shranjevanje predzamrznjene hrane.

Hladilnik **ni** predviden za komercialno uporabo, poslovno uporabo ali uporabo v gospodinjstvih.

Hladilnik **ni** primeren za:

- shranjevanje zdravil,
- shranjevanje korozivnih snovi ali snovi, ki vsebujejo topila;
- hitro zamrzovanje živil.

Zamrzovalni predel je primeren za shranjevanje predhodno zamrznjene hrane, shranjevanje ali pravo sladoleda in kock ledu. Ni pa primeren za zamrzovanje predhodno odmrznjenih živil.

Hladilnik je predviden za vgradnjo v omarico ali vgradno nišo.

Optimalna učinkovitost hlajenja je zagotovljena pri temperaturah okolice med +16 °C in +43 °C in pri maksimalni vlažnosti 90 %.

Ta izdelek je primeren samo za predvideni namen in uporabo v skladu s temi navodili.

V tem priročniku so navedene informacije, ki jih je treba upoštevati za pravilno vgradnjo in/ali delovanje izdelka. Aparat zaradi slabe vgradnje in/ali nepravilne uporabe oziroma vzdrževanja ne bo dobro deloval in se lahko pokvari.

Proizvajalec ne sprejema nobene odgovornosti za telesne poškodbe ali poškodbe izdelka, do katerih pride zaradi:

- Napačne vgradnje ali priklopa oziroma neustrezne napetosti;
- Neustreznih vzdrževalnih del ali uporabe neoriginalnih nadomestnih delov, ki jih ni dobavil proizvajalec;
- Sprememb izdelka brez izrecnega dovoljenja proizvajalca;
- Uporabe za namene, ki niso opisani v navodilih.

Družba Dometic si pridržuje pravico do spremembe videza in specifikacij izdelka.

Tehnični opis

Hladilnik je kompresorski hladilnik. Hladilnik je primeren za uporabo z 12-V ali 24-V enosmerno napetostjo in ga je zato mogoče uporabljati tudi za kampiranje.

Hladilnik je mogoče predelati v enoto na izmenični/enosmerni tok z napajalnikom AC/DC na pripenjanje (dodatna oprema).

NRX0035–0130(C/S): Pri tem modelu je tovarniško vgrajen zamrzovalni predel, ki ga je mogoče odstraniti in znova namestiti.

Vrata hladilnika imajo zapiralni mehanizem, ki služi tudi kot transportno varovalo.









Vsi v hladilniku uporabljeni materiali so primerni za uporabo z živili.

Opis naprave

Št. na sl. 1, stran 3	Razlaga
1	Vratna polica (samo NRX0035–0130[C/S], NRX0080–0130[E])
2	Polica za steklenice
3	Izpust kondenzata

Št. na sl. 1, stran 3	Razlaga
4	Predal za zelenjavo (samo NRX0035–0130[C/S])
5	Polica
6	Upravljalna plošča s prikazovalnikom
7	Zamrzovalni predel (samo NRX0035 – 0130[C/S])
8	Zapiralni mehanizem za prezračevanje

Upravljalni in prikazni elementi

Št. na sl. 2, stran 3	Razlaga
1	IR-senzor odprtih vrat
2	 Gumb za VKLOP/IZKLOP
3	 Gumb za nastavev stopnje hlajenja
4	LED-indikator kompresorja in napake
5	 Gumb za način delovanja
6	Notranja osvetljava
7	LED-indikatorji stopenj hlajenja  Stopnja hlajenja 5  Stopnja hlajenja 4  Stopnja hlajenja 3  Stopnja hlajenja 2  Stopnja hlajenja 1
8	LED-indikatorji načinov delovanja

LED-indikator kompresorja in napake





LED-indikator kompresorja in napake prikazuje stanje delovanja kompresorja ali opozarja na napako:

Barva	Opis
Bela	Kompresor je vklopljen
Oranžna	Kompresor je izklopljen

Barva	Opis
Oranžna (utripa)	Napaka (pogl. „Prikaz napak“ na strani 242)

LED-indikatorji načinov delovanja

LED-indikatorji načinov delovanja prikazujejo naslednje možnosti nastavitve:

Simbol	Opis
	ECO način: Delovanje z manjšo porabo energije. Stopnja hlajenja 1–3
	TIHL način: Manj hrupno delovanje. Stopnja hlajenja 1–4
	ZMOGLJIVOSTNI način Stopnja hlajenja 1–5
	Način ZAMRZOVANJA (samo NRX0035–0130[C/S]): Delovanje z odstranjenim zamrzovalnim predelom. Celotno notranjost hladilnika ohladi na –6 °C

Uporaba

Pred prvo uporabo



NASVET

- Živil ne dajate v hladilnik v prvih 4 urah po zagonu.
- Pri prvem zagonu hladilnika lahko nastane neprijeten vonj, ki čez nekaj ur izhlapi. Bivalni prostor dobro prezračite.
- Na hladilno moč lahko vplivajo:
 - temperatura prostora (npr. ko je vozilo izpostavljeno neposredni sončni svetlobi),
 - količina živil, ki jih želite hladiti,
 - pogostnost odpiranja vrat.

► Notranjost hladilnika očistite iz higienskih razlogov (glejte pogl. „Čiščenje in vzdrževanje“ na strani 240).

- Vozilo parkirajte na vodoravni podlagi, še posebej pri zagonu in polnjenju hladilnika pred začetkom potovanja.

Informacije o shranjevanju živil



POZOR! Nevarnost za zdravje

Če je hladilnik dlje časa izpostavljen temperaturi okolice pod +10 °C, več ni mogoče zagotoviti enakomernega uravnavanja temperature v zamrzovalnem predelu. Zato lahko temperatura v zamrzovalnem predelu naraste in shranjena živila se lahko odtalijo.



OBVESTILO! Nevarnost poškodb

- Pri polnjenju hladilnika upoštevajte največjo obremenitev posamezne vratne police in vrat (glejte pogl. „Tehnični podatki“ na strani 243).
- V zamrzovalnem predelu ne hranite gaziranih pijač.

- Živila shranjujte, kot prikazuje sl. **3**, stran 4.

Varčevanje z energijo

- Hladilnika ne odpirajte po nepotrebnem in vrata naj ne bodo dolgo odprta.
- Tople jedi naj se najprej ohladijo, preden jih daste v aparat in začnete hladiti.
- Hladilnik odtalite, takoj ko se nabere plast ledu.
- Ne nastavljajte nizkih temperatur, če ni treba.
- Da bo poraba energije optimalna, police in predale namestite v položaje, v katerih so bili ob dobavi.
- Redno preverjajte, ali se vratno tesnilo dobro prilega.
- S kondenzatorja redno čistite prah in umazanijo.

Odpiranje vrat hladilnika



NASVET

Povlecite ročaj na nasprotni strani omejevalnika vrat. Upoštevajte ustrezni položaj drsnika. Glejte priložena navodila za vgradnjo.

- Vrata hladilnika odprite, kot prikazuje sl. **4**, stran 4.

Zapiranje in zapahnitev vrat hladilnika



POZOR! Nevarnost poškodb

Če vrata niso pravilno zapahnjena, jih zgoraj in spodaj previdno potisnite, dokler se ne zaskočijo na mestu.



NASVET

Vrata hladilnika imajo zapiralni mehanizem, ki služi tudi kot transportno varovalo.



- NRX0035–0130(E): Vrata pritiskajte, da se zaprejo, dokler na vrhu ne zaslišite jasnega klika (sl. **5**, stran 5).
 - NRX0035–0130(C/S): Vrata pritiskajte, da se zaprejo, dokler na vrhu in na dnu ne zaslišite jasnega klika (sl. **6**, stran 5).
- ✓ Vrata so tako zaprta in zapahnjena.

Vklop in izklop



NASVET

Če hladilnika dlje časa ne boste uporabljali, ga vedno izklopite.

- Za vklop držite gumb  pritisnjen vsaj 2 sekundi.
- ✓ Hladilnik se vklopi z nazadnje izbrano stopnjo hlajenja in načinom delovanja.
- Za izklop držite gumb  pritisnjen vsaj 2 sekundi.

Nastavljanje načinov delovanja



NASVET

Pri uporabi načina ECO, ZMOGLJIVOSTNEGA načina ali načina ZAMRZOVANJA sistem ostane v tem načinu delovanja, dokler nastavitve ne spremenite.

- Za nastavev načina delovanja večkrat zapored pritisnite gumb , dokler ne zasveti LED-indikator zelenega načina delovanja.

Na voljo so naslednji načini delovanja:

Uporaba načina ECO

Ko je aktiviran način ECO, hladilnik deluje z manjšo porabo energije pri stopnjah hlajenja 1–3.

- ✓ LED-indikator načina delovanja za način ECO (🔥) in LED-indikator za izbrano stopnjo hlajenja neprekinjeno svetita.

Uporaba TIHEGA načina

Ko je aktiviran TIHI način, hladilnik deluje manj hrupno pri stopnjah hlajenja 1–4.



NASVET

- Tih način ni na voljo, če hladilnik deluje v načinu ZAMRZOVANJA.
- Če je izbran TIHI način, bo hladilnik v tem načinu deloval 8 ur in nato preklopil na prej izbrani način (način ECO ali ZMOGLJIVOSTNI način).

- ✓ LED-indikator načina delovanja za način QUIET (🔇) in LED-indikatorji za izbrano stopnjo hlajenja neprekinjeno svetita.

Uporaba ZMOGLJIVOSTNEGA načina

Ko je aktiviran ZMOGLJIVOSTNI način, hladilnik deluje v standardnem načinu pri stopnjah hlajenja 1–5.

- ✓ LED-indikator načina delovanja za ZMOGLJIVOSTNI način (🔊) in LED-indikator za izbrano stopnjo hlajenja svetita.

Uporaba načina ZAMRZOVANJA

Ko je aktiviran način ZAMRZOVANJA, se celotna notranjost hladilnika ohladi na temperaturo – 6 °C.



NASVET

Za uporabo načina ZAMRZOVANJA odstranite zamrzovalni predel.

- ✓ LED-indikator načina delovanja za način ZAMRZOVANJA (❄️) in vsi LED-indikatorji za izbrano stopnjo hlajenja neprekinjeno svetijo.

Nastavitev stopnje hlajenja

Da ne bo treba hrane zavreči, upoštevajte naslednje:

- Temperatura naj čim manj niha. Hladilnika ne odpirajte po nepotrebnem in vrata naj ne bodo dolgo odprta. Živila hranite na način, ki omogoča učinkovito kroženje zraka.
 - Temperaturo nastavite glede na količino in vrsto živil.
 - Različna živila hranite na način, kot je prikazano na slikah.
 - Živila se lahko hitro navlečejo ali oddajo vonj oz. okus. Živila vedno shranite pokrita ali v zaprtih posodah/steklenicah.
- Za nastavitev stopnje hlajenja večkrat zapored pritisnite gumb (🔊), dokler ne dosežete izbrane stopnje hlajenja.

Prestavljanje polic



OPOZORILO! Nevarnost zagozditve otrok

NRX0060–0130 Vse police so fiksno pritrjene, da otroci ne morejo zlesti v hladilnik.

- Police odstranite le za namene čiščenja.
- Police namestite nazaj, da se zaskočijo na mestu.



NASVET

Pred prestavljanjem polic odstranite zamrzovalni predel, da boste imeli boljši dostop do zadnjih čepkov polic.

- Za prestavljanje polic v zeleni položaj upoštevajte navodila, kot prikazuje sl. 7, stran 5 do sl. 8, stran 6.

Odstranjevanje zamrzovalnega predela



OBVESTILO! Nevarnost poškodb

- Zaprite vrata zamrzovalnega predela, preden ga odstranite.
- Zamrzovalni predel primite spodaj. Ne vlecite za vrata zamrzovalnega predela.
- Zamrzovalni predel shranite na suhem in hladnem mestu.

► Za odstranjevanje zamrzovalnega predela upoštevajte navodila, kot prikazuje sl. **9**, stran 6.

Čiščenje in vzdrževanje



OPOZORILO! Nevarnost električnega udara

Pred vsakim čiščenjem in servisiranjem hladilnik odklopite iz vira napajanja.



OBVESTILO! Nevarnost poškodb

- Za čiščenje ne uporabljajte abrazivnih čistilnih sredstev ali trdih predmetov.
- Za odstranjevanje ledenih oblog ali zamrznjenih predmetov ne uporabljajte trdih ali ostrih orodij.
- Pazite, da v tesnila ne bo kapljala voda. Elektronika se lahko poškoduje.



OBVESTILO! Nevarnost poškodb

Svetlobni vir lahko zamenja samo proizvajalec, serviser ali podobno usposobljena oseba, s čimer preprečite morebitne nevarnosti.

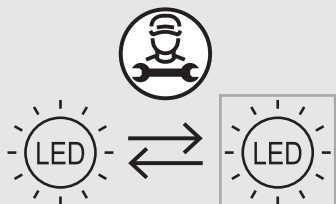

► Notranjost in zunanost naprave redno in ko je umazana čistite z vlažno krpo.

► Hladilnik po čiščenju s krpo obrišite do suhega.

► Redno preverjajte kondenzacijski odtok.

Po potrebi očistite kondenzacijski odtok. Če je zamašen, se kondenzat nabira na dnu hladilnika.

Hladilni krogotok

Hladilni krogotok ne potrebuje vzdrževanja.

Odtajanje hladilnika



OBVESTILO! Nevarnost poškodb

Ne uporabljajte mehanskega ali drugega orodja, da bi pospešili odtajanje.



NASVET

Na hrbtni strani se sčasoma nabere plast slane. Ko je plast slane debela približno 3 mm, morate hladilnik odtajati.

► Hladilnik odtajajte, kot prikazuje sl. **10**, stran 7.

Namestitev vrat hladilnika v položaj za delovanje pozimi



POZOR! Nevarnost poškodb

Položaja za delovanje pozimi **ne** smete uporabljati med vožnjo.



NASVET

Vrata hladilnika namestite v položaj za delovanje pozimi, če hladilnika dlje časa ne boste uporabljali. Tako preprečite nastanek plesni.

1. Odtalite hladilnik (glejte pogl. „Odtajanje hladilnika“ na strani 240).
2. Za prestavitev vrat hladilnika v položaj za delovanje pozimi upoštevajte navodila, kot prikazuje sl. **11**, stran 8 do sl. **12**, stran 8.

Nameščanje napajalnika AC/DC

► Pri nameščanju napajalnika AC/DC (dodatna oprema) upoštevajte navodila, kot prikazuje sl. **13**, stran 8.

Odpravljanje težav



NASVET

Da bo uporaba 12-voltnih elektronskih naprav v počitniški prikolici med vožnjo varna, je treba zagotoviti zadostno napajalno napetost iz vlečnega vozila. V nekaterih vozilih lahko sistem za uravnavanje energije akumulatorja samodejno izklopi elektronske naprave, da zaščiti akumulator. O tem se pozanimajte pri proizvajalcu vašega vozila.

Motnja	Možni vzrok	Predlagani ukrep za odpravo napake
Hladilnik ne deluje.	Varovalka v omrežju na enosmerni tok je pokvarjena.	Varovalko je treba zamenjati. Obrnite se na pooblaščenega serviserja.
	Varovalka v vozilu je pokvarjena.	Zamenjajte varovalko v vozilu. (Glejte uporabniški priročnik za svoje vozilo.)
	Akumulator vozila je izprazen.	Preverite akumulator vozila in ga napolnite.
	Vžig ni vklopljen.	Vklopite vžig.
	Temperatura kompresorja je prenizka (<0 °C).	Vse zunanje prezračevalne rešetke v celoti zaprite/prekrijte z izolacijskim materialom.
	Hladilnik se samodejno izklopi, če napetost ni zadostna. (Izklopna napetost: 10,4 V)	Napolnite baterijo. Hladilnik se bo samodejno znova vklopil. (Vklopna napetost: 11,7 V)
Slabo hlajenje, dvig notranje temperature. Kompresor neprekinjeno deluje.	Prezračevanje okoli agregata ni zadostno.	Preverite, ali je prezračevalna rešetka prosta. Hladilnik prestavite na drugo mesto.
	Notranje stene so zaledenele.	Preverite, ali se vrata hladilnika pravilno zapirajo. Preverite, ali je tesnilo hladilnika dobro nameščeno in ni poškodovano. Odtajajte hladilnik.
	Nastavljena je previsoka temperatura.	Nastavite nižjo temperaturo.
	Temperatura prostora je previsoka.	Začasno odstranite prezračevalno rešetko, da se lahko topel zrak hitreje odvaja.
	V hladilnik ste naenkrat vstavili preveliko količino živil.	Odstranite nekaj živil.
	V hladilnik ste naenkrat vstavili preveliko količino toplih živil.	Odstranite topla živila in jih pred shranjevanjem ohladite.
	Hladilnik še ne deluje dovolj dolgo.	Znova preverite temperaturo po štirih do petih urah.
	Kondenzator je umazan.	Očistite kondenzator.
	Ventilator je pokvarjen.	Zamenjajte ventilator.
Slabo hlajenje, dvig notranje temperature. Kompresor se ne zažene pogosto.	Kapaciteta baterije je slaba. Napolnite baterijo.	

Motnja	Možni vzrok	Predlagani ukrep za odpravo napake
Slabo hlajenje, dvig notranje temperature. Kompresor ne deluje (priključek baterije).	Povezava med baterijo in elektronikom je prekinjena.	Vzpostavite povezavo.
	Glavno stikalo je pokvarjeno (če je nameščeno).	Zamenjajte glavno stikalo.
	Pregorela je varovalka dodatnega napajalnega voda (če je nameščena).	Zamenjajte varovalko napajalnega voda.
	Napetost baterije je prenizka.	Napolnite baterijo.
	Kapaciteta baterije je slaba.	Zamenjajte baterijo.
	Kabli so zrahljani. Kontakt je slab (korozija).	Vzpostavite povezavo.
	Presek kabla je premajhen.	Zamenjajte kabel.
Nenavaden hrup.	Komponenta hladilnega krogotoka se ne more prosto gibati (dotika se stene).	Komponento previdno upognite stran od ovire.
	Med hladilno enoto in steno se je zataknil tujek.	Odstranite tujek.
	Ventilator je glasen.	Zamenjajte ventilator.
	Kompresor je pokvarjen.	Obrnite se na pooblaščenega serviserja.

Prikaz napak



NASVET

- Vse napake so prikazane z rdečim utripanjem LED-indikatorja (glejte pogl. „Upravljalni in prikazni elementi“ na strani 237). Število utripanj je odvisno od vrste napake. Vsako utripanje traja četrť sekunde. Po zaporednih utripanjih sledi premor. Zaporedje se za napako ponovi vsake štiri sekunde.
- V načinu ECO, ZMOGLJIVOSTNEM načinu in načinu ZAMRZOVANJA se dodatno oglasi pisk.

Frekvenca utripanja	Napaka	Možni vzrok
1	Prenizka ali previsoka napetost	Napajalna napetost je izven nastavljenega razpona.
2	Prekomerni tok ventilatorja	Obremenitev ventilatorja na elektronski enoti je večja od 1 A.
3	Motor se ne zažene	Rotor je zagozden. Tlačna razlika v hladilnem sistemu je prevelika.
4	Prenizka hitrost	Če je hladilni sistem preobremenjen, ni mogoče vzdrževati najmanjše hitrosti motorja.
5	Pregrevanje elektronske enote	Če je hladilni sistem preveč obremenjen ali je nastavljena previsoka temperatura, se elektronika lahko pregreje.
Neprekinjeno	Napake senzorja temperature	Senzor temperature je pokvarjen.

Garancija

Velja zakonsko določen garancijski rok. Če je izdelek pokvarjen, se obrnite na svojega trgovca ali podružnico proizvajalca v svoji državi (glejte dometic.com/dealer).

Za obravnavanje zahtevkov popravil oz. garancijskih zahtevkov morate skupaj z izdelkom poslati naslednjo dokumentacijo:

- Kopijo računa z datumom nakupa
- Razlog za reklamacijo ali opis napake

Upošteвайте, da lahko imajo lastnoročna ali neprofesionalna popravila varnostne posledice in lahko razveljavijo garancijo.

Odstranjevanje



OBVESTILO!

Izolacija hladilne naprave vsebuje vnetljiv ciklopentan, zato je za odstranjevanje treba upoštevati posebne postopke. Hladilno napravo po koncu življenjske dobe predajte ustreznemu zbirnemu centru.



- Embalažni material odstranite v primerne zabojnike za recikliranje odpadkov, če je to mogoče.
- Pri lokalnem centru za zbiranje odpadkov ali specializiranem prodajalcu se pozanimajte glede odstranjevanja izdelka v skladu z veljavnimi predpisi.

Tehnični podatki

Za trenutno izjavo EU o skladnosti za vaš aparat glejte zadevno stran z izdelki na spletnem mestu dometic.com ali se obrnite neposredno na proizvajalca (glejte dometic.com/dealer).

Ta naprava je skladu s predpisom ZN ECE R10.

	NRX0035(E/C/S)	NRX0050(E/C/S)	NRX0060(E/C/S)
Prostornina			
– Hladilni predel (samo NRX0035–0130[C/S])	27,3 l	39,6 l	48,9 l
– Zamrzovalni predel (samo NRX0035–0130[C/S])	4,4 l	4,4 l	6,1 l
– Skupna prostornina	32,0 l	44,0 l	55,0 l
– Skupna prostornina (zamrzovalni predel je odstranjen)	34,0 l	46,0 l	58,0 l
Priključna napetost	12/24 V $\overline{=}$		
Zaščita napajalne baterije (12 V)			
– Izklopna napetost		10,4 V	
– Vklompna napetost		11,7 V	
Zaščita napajalne baterije (24 V)			
– Izklopna napetost		22,8 V	
– Vklompna napetost		24,2 V	
Klimatski razred	T		
Območje temperature skladiščenja:			
– Hladilnik	0 °C do +12 °C		

	NRX0035(E/C/S)	NRX0050(E/C/S)	NRX0060(E/C/S)
– Zamrzovalni predel (samo NRX0035–0130[C/S])	–15 °C do –5 °C		
– Način zamrzovanja (samo NRX0035–0130[C/S])	–6 °C		
Predvidena temperatura v okolici uporabe	+16 °C do +43 °C		
Hladilno sredstvo	R134a		
Preostala količina hladilnega sredstva	24 g	26 g	30 g
Ekvivalent CO ₂	0,034 t	0,037 t	0,043 t
Potencial globalnega segrevanja (GWP)	1430		
Emisija hrupa (EN60704)	40–45 dB(A)		
Mere V x Š x G	525 x 380 x 355 mm (brez kompresorja in distančnika) 525 x 380 x 480 mm (s kompresorjem in distančnikom)	525 x 380 x 510 mm	525 x 448 x 537 mm
Neto teža	E: 15,0 kg C, S: 16,0 kg	E: 16,0 kg C, S: 17,0 kg	E: 16,0 kg C, S: 17,0 kg
Največja obremenitev			
– Na vratno polico	4,0 kg	4,0 kg	5,0 kg
– Na vrata	E: 4,0 kg C/S: 8,0 kg	E: 4,0 kg C/S: 8,0 kg	E: 5,0 kg C/S: 10,0 kg

	NRX0080(E/C/S)	NRX0115(E/C/S)	NRX0130(E/C/S)
Prostornina			
– Hladilni predel (samo NRX0035 – 0130[C/S])	68,4l	104,5l	118,0l
– Zamrzovalni predel (samo NRX0035–0130[C/S])	6,6l	8,2l	8,2l
– Skupna prostornina	75,0l	113,0l	126,0l
– Skupna prostornina (zamrzovalni predel je odstranjen)	78,0l	116,0l	130,0l
Priključna napetost	12/24 V===		
Zaščita napajalne baterije (12 V)			
– Izklopna napetost	10,4 V		
– Vkllopna napetost	11,7 V		

	NRX0080(E/C/S)	NRX0115(E/C/S)	NRX0130(E/C/S)
Zaščita napajalne baterije (24 V) <ul style="list-style-type: none"> - Izklopna napetost - Vklompna napetost 	<p style="text-align: center;">22,8 V</p> <p style="text-align: center;">24,2 V</p>		
Klimatski razred	T		
Območje temperature skladiščenja <ul style="list-style-type: none"> - Hladilnik - Zamrzovalni predel (samo NRX0035–0130[C/S]) - Način zamrzovanja (samo NRX0035–0130C[C/S]) 	<p style="text-align: center;">0 °C do +12 °C</p> <p style="text-align: center;">-15 °C do -5 °C</p> <p style="text-align: center;">-6 °C</p>		
Predvidena temperatura v okolici uporabe	+16 °C do +43 °C		
Hladilno sredstvo	R134a		
Preostala količina hladilnega sredstva	32 g	40 g	40 g
Ekvivalent CO2	0,046 t	0,057 t	0,057 t
Potencial globalnega segrevanja (GWP)	1430		
Emisija hrupa (EN60704)	40–45 dB(A)		
Mere V x Š x G	625 x 475 x 537 mm	745 x 525 x 568 mm	812 x 525 x 568 mm
Neto teža	E: 18,0 kg C, S: 20,0 kg	E: 24,0 kg C, S: 25,0 kg	E: 25,0 kg C, S: 26,0 kg
Največja obremenitev <ul style="list-style-type: none"> - Na vratno polico - Na vrata 	5,0 kg 10,0 kg	6,0 kg E: 12,0 kg C/S: 18,0 kg	6,0 kg E: 12,0 kg C/S: 18,0 kg

Παρακαλούμε να διαβάσετε προσεκτικά το παρόν έγγραφο και να ακολουθήσετε όλες τις οδηγίες, τους κανονισμούς και τις προειδοποιήσεις που περιλαμβάνονται στο εγχειρίδιο αυτού του προϊόντος, έτσι ώστε να διασφαλίζεται πάντοτε η σωστή εγκατάσταση, χρήση και συντήρηση του προϊόντος. Αυτές οι οδηγίες ΠΡΕΠΕΙ πάντοτε να συνοδεύουν το προϊόν.

Με τη χρήση του προϊόντος επιβεβαιώνετε δια του παρόντος ότι έχετε διαβάσει προσεκτικά όλες τις οδηγίες, τους κανονισμούς και τις προειδοποιήσεις καθώς και ότι έχετε κατανοήσει και αποδέχεστε να τηρήσετε τους όρους και τις προϋποθέσεις που ορίζονται στο παρόν έγγραφο. Συμφωνείτε να χρησιμοποιείτε αυτό το προϊόν μόνο για τον προβλεπόμενο σκοπό και την προβλεπόμενη χρήση, πάντοτε σύμφωνα με τις οδηγίες, τους κανονισμούς και τις προειδοποιήσεις που ορίζονται στο παρόν εγχειρίδιο προϊόντος καθώς και σύμφωνα με όλους τους ισχύοντες νόμους και κανονισμούς. Σε περίπτωση μη ανάγνωσης και τήρησης των οδηγιών και των προειδοποιήσεων που ορίζονται στο παρόν έγγραφο, ενδέχεται να προκληθούν τραυματισμοί σε εσάς τον ίδιο και σε τρίτους, ζημιά στο προϊόν σας ή υλικές ζημιές σε άλλες ιδιοκτησίες στο άμεσο περιβάλλον. Αυτό το εγχειρίδιο προϊόντος, συμπεριλαμβανομένων των οδηγιών, των κανονισμών, των προειδοποιήσεων και των σχετικών εγγράφων, ενδέχεται να υποβληθεί σε τροποποιήσεις και ενημερώσεις. Για τις ενημερωμένες πληροφορίες προϊόντος, επισκεφθείτε την ηλεκτρονική διεύθυνση documents.domestic.com.

Περιεχόμενα

Επεξήγηση των συμβόλων	246
Υποδείξεις ασφαλείας	246
Περιεχόμενα συσκευασίας	249
Πρόσθετος εξοπλισμός	249
Προβλεπόμενη χρήση	250
Τεχνική περιγραφή	250
Λειτουργία	252
Καθαρισμός και συντήρηση	254
Τοποθέτηση του προσαρμογέα AC/DC	255
Αντιμετώπιση βλαβών	256
Εγγύηση	260
Απόρριψη	260
Τεχνικά χαρακτηριστικά	261

Επεξήγηση των συμβόλων



ΚΙΝΔΥΝΟΣ!

Οδηγία ασφαλείας: Καταδεικνύει μια επικίνδυνη κατάσταση, η οποία εάν δεν αποτραπεί, θα προκληθεί θανατηφόρο ατύχημα ή σοβαρός τραυματισμός.



ΠΡΟΕΙΔΟΠΟΙΗΣΗ!

Οδηγία ασφαλείας: Καταδεικνύει μια επικίνδυνη κατάσταση, η οποία εάν δεν αποτραπεί, μπορεί να προκληθεί θανατηφόρο ατύχημα ή σοβαρός τραυματισμός.



ΠΡΟΦΥΛΑΞΗ!

Οδηγία ασφαλείας: Καταδεικνύει μια επικίνδυνη κατάσταση, η οποία εάν δεν αποτραπεί, μπορεί να προκληθεί μικρής ή μέτριας σοβαρότητας τραυματισμός.



ΠΡΟΣΟΧΗ!

Καταδεικνύει μια κατάσταση, η οποία εάν δεν αποτραπεί, μπορεί να προκληθούν υλικές ζημιές.



ΥΠΟΔΕΙΞΗ

Συμπληρωματικά στοιχεία για τον χειρισμό του προϊόντος.

Υποδείξεις ασφαλείας

Βασική ασφάλεια



ΠΡΟΕΙΔΟΠΟΙΗΣΗ! Η μη τήρηση αυτών των προειδοποιήσεων ενδέχεται να έχει ως αποτέλεσμα την πρόκληση θανάτου ή σοβαρού τραυματισμού.

Κίνδυνος ηλεκτροπληξίας

- Η τοποθέτηση και η αφαίρεση του ψυγείου επιτρέπεται να πραγματοποιούνται μόνο από ειδικευμένο προσωπικό.
- Μη θέσετε σε λειτουργία το ψυγείο, εάν παρουσιάζει εμφανείς ζημιές.
- Οι εργασίες επισκευής του ψυγείου επιτρέπεται να πραγματοποιούνται μόνο από ειδικευμένο τεχνικό προσωπικό. Τυχόν μη ενδεδειγμένες επισκευές ενδέχεται να οδηγήσουν σε σοβαρό κίνδυνο ή ζημιά στο ψυγείο.
- Εάν προκληθεί ζημιά στο καλώδιο τροφοδοσίας αυτού του ψυγείου, το καλώδιο πρέπει να αντικατασταθεί από τον κατασκευαστή, έναν τεχνικό του τμήματος εξυπηρέτησης πελατών ή έναν άλλο τεχνικό με παρόμοια εξειδίκευση, για να αποφευχθούν τυχόν κίνδυνοι ασφαλείας.

- Κατά την τοποθέτηση του ψυγείου, βεβαιωθείτε ότι το καλώδιο τροφοδοσίας δεν μαγκώνεται ή υφίσταται ζημιά.
- Μην τοποθετείτε φορητά πολυπριζα ή φορητές μονάδες τροφοδοσίας στην πίσω πλευρά του ψυγείου.
- Συνδέστε τη συσκευή σε πρίζες που διασφαλίζουν τη σωστή σύνδεση, ειδικά εάν η συσκευή πρέπει να είναι γειωμένη.

Κίνδυνος έκρηξης

- Μην αποθηκεύετε καμία εκρηκτική ουσία στο ψυγείο, όπως π.χ. φιάλες αερολυμάτων με προωθητικά αέρια.

Κίνδυνος για την υγεία

- Αυτό το ψυγείο μπορεί να χρησιμοποιηθεί από παιδιά ηλικίας 8 ετών και επάνω και άτομα με μειωμένες φυσικές, αισθητηριακές ή πνευματικές ικανότητες ή με έλλειψη εμπειρίας και γνώσεων, εάν επιτηρούνται ή τους έχουν δοθεί οδηγίες σχετικά με τη χρήση του ψυγείου με ασφαλή τρόπο και κατανοούν τους σχετικούς κινδύνους.
- Τα παιδιά ηλικίας 3 έως 8 ετών επιτρέπεται να γεμίζουν και να αδειάζουν το ψυγείο.
- Ο καθαρισμός και η συντήρηση χρήστη δεν επιτρέπεται να πραγματοποιούνται από παιδιά χωρίς επιτήρηση.
- Τα παιδιά θα πρέπει να επιτηρούνται, ώστε να διασφαλίζεται ότι δεν παίζουν με το ψυγείο.

Κίνδυνος αγγίδευσης για παιδιά

- Βεβαιωθείτε ότι τα ράφια είναι τοποθετημένα και ασφαλισμένα, έτσι ώστε να μην είναι δυνατόν να κλειδωθούν παιδιά μέσα στο ψυγείο.
- Πριν από την απόρριψη του παλιού σας ψυγείου:
 - Αποσυναρμολογήστε τα συρτάρια.
 - Αφήστε τα ράφια μέσα στο ψυγείο ώστε να μην μπορούν να μπουν μέσα τα παιδιά.
 - Αφαιρέστε τις πόρτες.



ΠΡΟΦΥΛΑΞΗ! Η μη τήρηση αυτών των συστάσεων ενδέχεται να έχει ως αποτέλεσμα την πρόκληση ελαφρού ή μέτριου τραυματισμού.

Κίνδυνος για την υγεία

- Για την αποφυγή τυχόν κινδύνων λόγω αστάθειας του ψυγείου, η συσκευή πρέπει να στερεώνεται σύμφωνα με τις οδηγίες τοποθέτησης.
- Διατηρήστε τα ανοίγματα αερισμού στο ψυγείο και στο περίβλημά του ή στην κατασκευή εντοιχισμού ανοιχτά και χωρίς εμπόδια.
- Μη χρησιμοποιείτε μηχανικές διατάξεις ή άλλα μέσα για να επιταχύνετε τη διαδικασία απόψυξης, τα οποία δεν συνιστώνται από τον κατασκευαστή.
- Μην ανοίγετε ή προκαλείτε σε καμία περίπτωση ζημιά στο κύκλωμα ψυκτικού μέσου.
- Μη χρησιμοποιείτε ηλεκτρικές συσκευές στο εσωτερικό του ψυγείου, εκτός εάν συνιστώνται από τον κατασκευαστή για το σκοπό αυτό.

Κίνδυνος τραυματισμού

- Μη χρησιμοποιείτε ή αποθηκεύετε εύφλεκτα υλικά μέσα ή κοντά σε αυτό το ψυγείο.
- Μην τοποθετείτε ή στηρίζετε πράγματα επάνω σε αυτό το ψυγείο.
- Μην τροποποιείτε αυτό το ψυγείο.



ΠΡΟΣΟΧΗ!

Κίνδυνος πρόκλησης ζημιάς

- Συγκρίνετε την προδιαγραφή τάσης στην πινακίδα στοιχείων με την υπάρχουσα τροφοδοσία ηλεκτρικού ρεύματος.
- Μην τοποθετείτε το ψυγείο κοντά σε πηγές θερμότητας (θερμάστρες, άμεση ηλιακή ακτινοβολία, φούρνους αερίου κ.λπ.).
- Διατηρείτε τον σωλήνα αποστράγγισης συμπυκνωμάτων πάντοτε καθαρό.
- Κατά τον καθαρισμό του οχήματος, μη χρησιμοποιείτε συσκευές καθαρισμού υψηλής πίεσης κοντά στο πλέγμα αερισμού.
- Το ψυγείο δεν πρέπει να εκτίθεται στη βροχή.

Ασφάλεια κατά τη λειτουργία



ΚΙΝΔΥΝΟΣ! Η μη τήρηση αυτών των προειδοποιήσεων έχει ως αποτέλεσμα την πρόκληση θανάτου ή σοβαρού τραυματισμού.

Κίνδυνος ηλεκτροπληξίας

- Μην πιάνετε τυχόν εκτεθειμένα καλώδια με γυμνά χέρια.
- Πριν από την έναρξη λειτουργίας του ψυγείου, βεβαιωθείτε ότι το καλώδιο τροφοδοσίας και το φις είναι στεγνά.



ΠΡΟΦΥΛΑΞΗ! Η μη τήρηση αυτών των συστάσεων ενδέχεται να έχει ως αποτέλεσμα την πρόκληση ελαφρού ή μέτριου τραυματισμού.

Κίνδυνος για την υγεία

- Βεβαιωθείτε ότι στο ψυγείο τοποθετούνται μόνο προϊόντα, τα οποία επιτρέπεται να ψύχονται στην επιλεγμένη θερμοκρασία.
- Τα τρόφιμα θα πρέπει να διατηρούνται μόνο στην αρχική συσκευασία τους ή σε κατάλληλα δοχεία.
- Το παρατεταμένο άνοιγμα της πόρτας μπορεί να προκαλέσει σημαντική αύξηση της θερμοκρασίας στους χώρους του ψυγείου.
- Καθαρίζετε τακτικά τις επιφάνειες που μπορεί να έρθουν σε επαφή με τρόφιμα καθώς και τα προσβάσιμα συστήματα αποχέτευσης.
- Αποθηκεύστε το ωμό κρέας και τα ψάρια σε κατάλληλα δοχεία μέσα στο ψυγείο, έτσι ώστε να μην έρχονται σε επαφή με άλλα τρόφιμα και να μην μπορούν να στάξουν επάνω σε άλλα τρόφιμα.
- Εάν το ψυγείο παραμείνει άδειο για μεγάλα χρονικά διαστήματα:
 - Απενεργοποιήστε το ψυγείο.
 - Πραγματοποιήστε απόψυξη του ψυγείου.
 - Καθαρίστε και στεγνώστε το ψυγείο.
 - Αφήστε την πόρτα ανοιχτή, για να αποτρέψετε τον σχηματισμό μούχλας μέσα στο ψυγείο.

Κίνδυνος τραυματισμού

- Μη βάζετε τα δάκτυλά σας μέσα στον μεντεσέ.
- Κλείστε και ασφαλίστε την πόρτα του ψυγείου πριν ξεκινήσετε ένα ταξίδι.

- Κατά τη λειτουργία, το σύστημα ψύξης στην πίσω πλευρά του ψυγείου ζεσταίνεται πάρα πολύ. Αποφύγετε την επαφή με θερμά εξαρτήματα, όταν αφαιρείτε τα πλέγματα αερισμού.



ΠΡΟΣΟΧΗ! Κίνδυνος πρόκλησης ζημιάς

- Μη στηρίζετε επάνω στην ανοιχτή πόρτα του χώρου συντήρησης.
- Τα βαριά αντικείμενα, όπως π.χ. μπουκάλια ή κουτάκια ροφημάτων, πρέπει να τοποθετούνται μόνο στην πόρτα του ψυγείου, στο συρτάρι λαχανικών ή στο κάτω ράφι.
- Εάν το ψυγείο διαθέτει πόρτα που μπορεί να ανοίξει και προς τις δύο πλευρές και η πόρτα δεν είναι ασφαλισμένη σωστά στην απέναντι πλευρά, πιέστε προσεκτικά την πόρτα επάνω και κάτω στην αντίστοιχη πλευρά, μέχρι να ασφαλίσει στη θέση της.
- Προσέξτε, ώστε να μην καλύπτονται οι οπές αερισμού.
- **Κίνδυνος υπερθέρμανσης!** Διασφαλίστε πάντοτε επαρκή αερισμό, έτσι ώστε να απομακρύνεται επαρκώς η θερμότητα, που δημιουργείται κατά τη λειτουργία. Βεβαιωθείτε ότι το ψυγείο έχει επαρκή απόσταση από τοιχώματα και άλλα αντικείμενα, ώστε να διευκολύνεται η κυκλοφορία του αέρα.
- Μη γεμίζετε το εσωτερικό με πάγο ή υγρά.
- Προστατέψτε το ψυγείο και τα καλώδια από τη ζέστη και την υγρασία.



ΥΠΟΔΕΙΞΗ

- Επικοινωνήστε με τον κατασκευαστή του οχήματός σας, εάν το σύστημα διαχείρισης μπαταρίας του οχήματος απενεργοποιεί το ψυγείο, για να προστατέψει την μπαταρία.
- Εάν το ψυγείο δεν πρόκειται να χρησιμοποιηθεί για μεγάλο χρονικό διάστημα, τοποθετήστε την πόρτα του χώρου συντήρησης και την πόρτα του χώρου κατάψυξης στη χειμερινή θέση. Με τον τρόπο αυτό αποτρέπεται η δημιουργία μούχλας.
- Σε θερμοκρασίες περιβάλλοντος από +15 °C έως +25 °C, επιλέξτε τη μεσαία ρύθμιση θερμοκρασίας.

- Για αποφευχθεί η σπατάλη τροφίμων, τηρήστε τα εξής:
 - Αποφύγετε κατά το δυνατόν τις διακυμάνσεις της θερμοκρασίας. Ανοίξτε την κατάψυξη μόνο όσο συχνά και για όση ώρα είναι πραγματικά απαραίτητο. Αποθηκεύστε τα τρόφιμα κατά τέτοιον τρόπο, ώστε να μην εμποδίζεται η καλή κυκλοφορία του αέρα.
 - Εάν η θερμοκρασία μπορεί να ρυθμιστεί: Προσαρμόστε τη θερμοκρασία στην ποσότητα και στο είδος των τροφίμων.
 - Αποθηκεύστε τους διάφορους τύπους τροφίμων σύμφωνα με τα σχήματα.
 - Τα τρόφιμα μπορούν εύκολα να απορροφήσουν ή να απελευθερώσουν οσμή ή γεύση. Τα τρόφιμα πρέπει πάντοτε να αποθηκεύονται καλυμμένα ή μέσα σε κλειστά δοχεία / φιάλες.

Ασφάλεια κατά τη λειτουργία με συνεχές ρεύμα



ΠΡΟΣΟΧΗ! Κίνδυνος πρόκλησης ζημιάς

- Επιλέξτε τη λειτουργία με τροφοδοσία συνεχούς ρεύματος, μόνο εάν ο κινητήρας του οχήματος λειτουργεί και παρέχει επαρκή τάση ή εάν χρησιμοποιείται σύστημα προστασίας της μπαταρίας.

Ασφάλεια κατά τη λειτουργία με εναλλασσόμενο ρεύμα



ΠΡΟΣΟΧΗ! Κίνδυνος πρόκλησης ζημιάς

- Βεβαιωθείτε ότι η προδιαγραφή τάσης στην πινακίδα τύπου είναι ίδια με την υπάρχουσα ηλεκτρική τροφοδοσία.
- Για τη σύνδεση του ψυγείου σε πρίζα εναλλασσόμενου ρεύματος επιτρέπεται να χρησιμοποιείται μόνο το συμπεριλαμβανόμενο καλώδιο.
- Μην τραβάτε ποτέ το καλώδιο σύνδεσης, για να αποσυνδέσετε το φιν από την πρίζα.

Περιεχόμενα συσκευασίας

Ποσότητα	Περιγραφή
1	Ψυγείο συμπιεστή
1	Γωνία αποστράγγισης
1	Συνοπτικό εγχειρίδιο χρήσης
1	Εγχειρίδιο χρήσης (μόνο online)
1	Εγχειρίδιο τοποθέτησης

Πρόσθετος εξοπλισμός

Διαθέσιμος πρόσθετος εξοπλισμός (δεν περιλαμβάνονται στη συσκευασία):

Περιγραφή	Κωδικός
Συρόμενος μεντεσές	9620012939
Πλαίσιο στερέωσης συμπεριλ. πλαισίου βάσης	
– NRX0035, NRX0050	9620012877
– NRX0060	9620012881
– NRX0080	9620012882
– NRX0115	9620012878
– NRX0130	9620012876
Πλαίσιο στερέωσης συμπεριλ. πλαισίου βάσης (μαύρο)	
– NRX0035, NRX0050	9620012874
– NRX0060	9620012875
– NRX0080	9620012880
– NRX0115	9620012879
– NRX0130	9620012883
Πρόσθετο ράφι για τοποθέτηση μετά από αφαίρεση του χώρου κατάψυξης	
– NRX0035, NRX0050	9620012933
– NRX0060	9620012938
– NRX0080	9620012935
– NRX0115, NRX0130	9620012932
Χώρος κατάψυξης	
– NRX0035, NRX0050	9620012931
– NRX0060	9620012936
– NRX0080	9620012934
– NRX0115, NRX0130	9620012937

Περιγραφή	Κωδικός
Κιτ αποθήκευσης	9600006299
Προσαρμογέας AC/DC	9620012940

Προβλεπόμενη χρήση

Το ψυγείο προορίζεται για:

- Εγκατάσταση σε συρόμενα τροχόσπιτα, αυτοκινούμενα τροχόσπιτα, σκάφη και φορητά
- Ψύξη και αποθήκευση τροφίμων
- **Μόνο NRX0035–0130(C/S):** Αποθήκευση προκατεψυγμένων τροφίμων

Αυτό το ψυγείο **δεν** προορίζεται για εμπορική χρήση, χρήση λιανικής πώλησης ή οικιακή χρήση.

Το ψυγείο **δεν** είναι κατάλληλο για:

- Αποθήκευση φαρμάκων
- Αποθήκευση διαβρωτικών ουσιών ή ουσιών που περιέχουν διαλύτες
- Τρόφιμα ταχείας κατάψυξης

Ο χώρος κατάψυξης είναι κατάλληλος για την αποθήκευση προκατεψυγμένων τροφίμων, την αποθήκευση ή την παρασκευή παγωτού και για να φτιάχνετε παγάκια. Δεν ενδείκνυται για την κατάψυξη τροφίμων που προηγουμένως έχουν ξεπαγώσει.

Το ψυγείο προορίζεται για εγκατάσταση σε ντουλάπι ή εσοχή τοποθέτησης.

Η βέλτιστη απόδοση ψύξης είναι διασφαλισμένη σε θερμοκρασίες περιβάλλοντος μεταξύ +16 °C και +43 °C και σε μέγιστη υγρασία 90 %.

Αυτό το προϊόν είναι κατάλληλο μόνο για τον προβλεπόμενο σκοπό και την προβλεπόμενη χρήση σύμφωνα με αυτές τις οδηγίες.

Αυτό το εγχειρίδιο παρέχει πληροφορίες που είναι απαραίτητες για τη σωστή εγκατάσταση και χρήση του προϊόντος. Τυχόν μη ενδεδειγμένη εγκατάσταση, χρήση ή/και συντήρηση θα έχει ως συνέπεια την ανεπαρκή απόδοση και ενδεχομένως την πρόκληση βλάβης.

Ο κατασκευαστής δεν αποδέχεται καμία ευθύνη για τυχόν τραυματισμούς ή ζημιές στο προϊόν, που οφείλονται σε:

- Λανθασμένη συναρμολόγηση ή σύνδεση, συμπεριλ. της υπερβολικά υψηλής τάσης
- Λανθασμένη συντήρηση ή χρήση μη αυθεντικών ανταλλακτικών εξαρτημάτων, που δεν προέρχονται από τον κατασκευαστή
- Μετατροπές στο προϊόν χωρίς τη ρητή άδεια του κατασκευαστή
- Χρήση για σκοπούς διαφορετικούς από αυτούς που περιγράφονται σε αυτό το εγχειρίδιο

Η Dometic διατηρεί το δικαίωμα αλλαγής της εμφάνισης και των προδιαγραφών του προϊόντος.

Τεχνική περιγραφή

Το ψυγείο αυτό είναι ένα ψυγείο συμπιεστή. Το ψυγείο είναι κατάλληλο για χρήση με τάση συνεχούς ρεύματος DC 12 V ή 24 V και συνεπώς μπορεί να χρησιμοποιηθεί επίσης για κάμπινγκ ή επάνω σε σκάφη.

Το ψυγείο μπορεί να μετατραπεί σε μονάδα AC/DC μέσω ενός κουμπωτού προσαρμογέα AC/DC (πρόσθετος εξοπλισμός).

NRX0035–0130(C/S): Το μοντέλο αυτό διαθέτει από το εργοστάσιο έναν χώρο κατάψυξης, ο οποίος μπορεί να αφαιρεθεί και να επανατοποθετηθεί.

Η πόρτα του ψυγείου διαθέτει έναν μηχανισμό ασφάλισης για την προστασία του κατά τη μεταφορά.

Όλα τα υλικά που χρησιμοποιούνται στο ψυγείο είναι κατάλληλα για χρήση με τρόφιμα.

Περιγραφή της συσκευής

Αρ. στο σχ. 1, σελίδα 3	Επεξήγηση
1	Ράφι πόρτας (μόνο NRX0035–0130[C/S], NRX0080–0130[E])
2	Ράφι φιαλών

Αρ. στο
σχ. **1**,
σελίδα 3



Επεξήγηση

- | | |
|---|--|
| 3 | Σωλήνας αποστράγγισης συμπυκνωμάτων |
| 4 | Συρτάρι λαχανικών (μόνο NRX0035–0130[C/S]) |
| 5 | Ράφι θαλάμου συντήρησης |
| 6 | Πίνακας ελέγχου με οθόνη |
| 7 | Χώρος κατάψυξης (μόνο NRX0035 – 0130[C/S]) |
| 8 | Ασφάλεια πόρτας για αερισμό |

Στοιχεία χειρισμού και ενδείξεων

Αρ. στο
σχ. **2**,
σελίδα 3

Επεξήγηση

- | | |
|---|---|
| 1 | Αισθητήρας υπερέθρων ανοίγματος πόρτας |
| 2 |  Πλήκτρο ON/OFF |
| 3 |  Πλήκτρο ρύθμισης επιπέδου ψύξης |
| 4 | Ενδεικτική λυχνία LED συμπιεστή και σφάλματος |
| 5 |  Πλήκτρο τρόπου λειτουργίας |
| 6 | Εσωτερικός φωτισμός |
| 7 | Ενδεικτικές λυχνίες LED επιπέδου ψύξης
■ Επίπεδο ψύξης 5
■ Επίπεδο ψύξης 4
■ Επίπεδο ψύξης 3
■ Επίπεδο ψύξης 2
▼ Επίπεδο ψύξης 1 |
| 8 | Ενδεικτικές λυχνίες LED τρόπου λειτουργίας |





Ενδεικτική λυχνία LED συμπιεστή και σφάλματος

Η ενδεικτική λυχνία LED συμπιεστή και σφάλματος απεικονίζει την κατάσταση λειτουργίας του συμπιεστή ή καταδεικνύει σφάλμα:

Χρώμα	Περιγραφή
Λευκό	Συμπιεστής ενεργοποιημένος
Πορτοκαλί	Συμπιεστής απενεργοποιημένος
Πορτοκαλί (αναβόσβημα)	Σφάλμα (κεφάλαιο «Ενδειξη σφαλμάτων» στη σελίδα 259)

Ενδεικτικές λυχνίες LED τρόπου λειτουργίας

Οι ενδεικτικές λυχνίες LED τρόπου λειτουργίας καταδεικνύουν τις παρακάτω επιλογές ρύθμισης:

Σύμβολο	Περιγραφή
	Αθόρυβη λειτουργία (ECO): Λειτουργία με μειωμένη κατανάλωση ενέργειας. Επίπεδο ψύξης 1 – 3
	Αθόρυβη λειτουργία (QUIET): Λειτουργία με μειωμένη στάθμη θορύβου. Επίπεδο ψύξης 1 – 4
	Λειτουργία απόδοσης (PERFORMANCE) Επίπεδο ψύξης 1 – 5
	Λειτουργία κατάψυξης (FREEZER) (μόνο NRX0035–0130[C/S]): Λειτουργία με αφαίρεση του χώρου κατάψυξης. Ολόκληρος ο εσωτερικός χώρος του ψυγείου ψύχεται στους –6 °C

Λειτουργία

Πριν από την πρώτη χρήση



ΥΠΟΔΕΙΞΗ

- Μην αποθηκεύετε προϊόντα στο ψυγείο κατά τις πρώτες 4 ώρες μετά από τη θέση του σε λειτουργία.
- Κατά την πρώτη έναρξη χρήσης του ψυγείου ενδέχεται να δημιουργηθούν οσμές, οι οποίες εξουδετερώνονται μετά από μερικές ώρες. Εξαερίζετε καλά τον χώρο διαβίωσης.
- Η ψυκτική ισχύς μπορεί να επηρεαστεί από:
 - Τη θερμοκρασία περιβάλλοντος (π.χ. όταν το όχημα είναι εκτεθειμένο σε άμεση ηλιακή ακτινοβολία)
 - Την ποσότητα των τροφίμων, που πρέπει να ψυχθούν
 - Τη συχνότητα ανοίγματος της πόρτας

- Καθαρίστε το εσωτερικό του ψυγείου για λόγους υγιεινής (βλέπε κεφάλαιο «Καθαρισμός και συντήρηση» στη σελίδα 254).
- Σταθμεύστε το όχημα σε οριζόντια επιφάνεια, ειδικά πριν από την έναρξη χρήσης και την πλήρωση του ψυγείου πριν από ταξίδι.

Πληροφορίες για την αποθήκευση τροφίμων



ΠΡΟΦΥΛΑΞΗ! Κίνδυνος για την υγεία

Εάν το ψυγείο εκτεθεί σε θερμοκρασία περιβάλλοντος χαμηλότερη από +10 °C για μεγάλο χρονικό διάστημα, δεν μπορεί πλέον να διασφαλιστεί η ρύθμιση θερμοκρασίας του χώρου κατάψυξης. Έτσι μπορεί να προκληθεί αύξηση της θερμοκρασίας του χώρου κατάψυξης και ξεπάγωμα των αποθηκευμένων προϊόντων.



ΠΡΟΣΟΧΗ! Κίνδυνος πρόκλησης ζημιάς

- Τηρήστε κατά την πλήρωση του ψυγείου το μέγιστο φορτίο για κάθε ράφι πόρτας και για την πόρτα (βλέπε κεφάλαιο «Τεχνικά χαρακτηριστικά» στη σελίδα 261).
- Μη βάζετε στον χώρο κατάψυξης ανθρακούχα ποτά.

- Αποθηκεύστε τα τρόφιμα σύμφωνα με το σχ. 3, σελίδα 4.

Εξοικονόμηση ενέργειας

- Ανοίξτε το ψυγείο μόνο όσο συχνά και για όση ώρα είναι πραγματικά απαραίτητο.
- Αφήστε τα ζεστά τρόφιμα να κρυώσουν, πριν τα τοποθετήσετε στη συσκευή για να τα ψύξετε.
- Πραγματοποιήστε απόψυξη του ψυγείου, μόλις σχηματιστεί στρώμα πάγου.
- Αποφύγετε τις αναίτια υπερβολικά χαμηλές ρυθμίσεις της θερμοκρασίας.
- Για τη βέλτιστη κατανάλωση ενέργειας, τοποθετήστε τα ράφια και τα συρτάρια στη θέση που είχαν κατά την παράδοση της συσκευής.
- Πρέπει να βεβαιώνεστε σε τακτική βάση ότι το λάστιχο στεγανοποίησης της πόρτας εφαρμόζει σωστά.
- Καθαρίζετε ανά τακτά χρονικά διαστήματα τη σκόνη και τους ρύπους από τον συμπυκνωτή.

Ανοίγμα της πόρτας του ψυγείου



ΥΠΟΔΕΙΞΗ

Βεβαιωθείτε ότι τραβάτε τη χειρολαβή στην απέναντι πλευρά από το στοπ πόρτας. Λάβετε υπόψη την αντίστοιχη θέση του σύρτη. Συμβουλευθείτε το σχετικό εγχειρίδιο τοποθέτησης.

- Για να ανοίξετε την πόρτα του ψυγείου, ακολουθήστε την απεικόνιση στο σχ. 4, σελίδα 4.

Κλείσιμο και ασφάλιση της πόρτας του ψυγείου



ΠΡΟΦΥΛΑΞΗ! Κίνδυνος τραυματισμού

Εάν η πόρτα δεν είναι ασφαλισμένη σωστά, πιέστε προσεκτικά την πόρτα στην επάνω και στην κάτω πλευρά, μέχρι να ασφαλίσει στη θέση της.



ΥΠΟΔΕΙΞΗ

Η πόρτα του ψυγείου διαθέτει έναν μηχανισμό ασφάλισης, ο οποίος χρησιμοποιείται επίσης για την προστασία του κατά τη μεταφορά.

- ▶ NRX0035–0130(E): Πιέστε την πόρτα, μέχρι να ακουστεί ο χαρακτηριστικός ήχος κλικ στην επάνω πλευρά (σχ. **5**, σελίδα 5).
- ▶ NRX0035–0130(C/S): Πιέστε την πόρτα, μέχρι να ακουστεί ο χαρακτηριστικός ήχος κλικ στην επάνω και στην κάτω πλευρά (σχ. **6**, σελίδα 5).



✓ Η πόρτα έχει πλέον κλείσει και ασφαλίσει.

Ενεργοποίηση και απενεργοποίηση



ΥΠΟΔΕΙΞΗ

Το ψυγείο πρέπει να απενεργοποιείται πάντοτε, εάν δεν πρόκειται να χρησιμοποιηθεί για μεγάλο χρονικό διάστημα.

- ▶ Για να το ενεργοποιήσετε, πιέστε και κρατήστε πατημένο το πλήκτρο  για τουλάχιστον 2 δευτερόλεπτα.
- ✓ Το ψυγείο ενεργοποιείται με τη τελευταία επιλεγμένη ρύθμιση επιπέδου ψύξης και λειτουργία.
- ▶ Για να το απενεργοποιήσετε, πιέστε και κρατήστε πατημένο το πλήκτρο  για τουλάχιστον 2 δευτερόλεπτα.

Ρύθμιση των τρόπων λειτουργίας



ΥΠΟΔΕΙΞΗ

Όταν χρησιμοποιείται ο τρόπος λειτουργίας ECO, PERFORMANCE ή FREEZER, το σύστημα παραμένει σε αυτόν τον τρόπο λειτουργίας, μέχρι να πραγματοποιηθεί κάποια αλλαγή.

- ▶ Για να ρυθμίσετε τον τρόπο λειτουργίας, πιέστε επαναλαμβανόμενα το πλήκτρο , μέχρι να ανάψει η ενδεικτική λυχνία LED τρόπου λειτουργίας για τον επιθυμητό τρόπο λειτουργίας.

Υπάρχουν οι εξής διαθέσιμοι τρόποι λειτουργίας:

Χρήση της λειτουργίας ECO

Όταν είναι ενεργοποιημένη η οικονομική λειτουργία ECO, το ψυγείο λειτουργεί με μειωμένη κατανάλωση ενέργειας στα επίπεδα ψύξης 1 – 3.

- ✓ Η ενδεικτική λυχνία LED τρόπου λειτουργίας για τη λειτουργία ECO  και η ενδεικτική λυχνία LED επιπέδου ψύξης για το επιλεγμένο επίπεδο ψύξης ανάβουν.

Χρήση της λειτουργίας QUIET

Όταν είναι ενεργοποιημένη η αθόρυβη λειτουργία QUIET, το ψυγείο λειτουργεί με μειωμένη στάθμη θορύβου στα επίπεδα ψύξης 1 – 4.



ΥΠΟΔΕΙΞΗ

- Η λειτουργία QUIET δεν είναι διαθέσιμη, όταν το ψυγείο λειτουργεί με τη λειτουργία FREEZER.
- Όταν χρησιμοποιείται η λειτουργία QUIET, το ψυγείο παραμένει σε αυτόν τον τρόπο λειτουργίας για 8 ώρες και στη συνέχεια επιστρέφει στον προηγούμενο επιλεγμένο τρόπο λειτουργίας (λειτουργία ECO ή PERFORMANCE).

- ✓ Η ενδεικτική λυχνία LED τρόπου λειτουργίας για τη λειτουργία QUIET  και η ενδεικτική λυχνία LED επιπέδου ψύξης για το επιλεγμένο επίπεδο ψύξης ανάβουν.

Χρήση της λειτουργίας PERFORMANCE

Όταν είναι ενεργοποιημένη η λειτουργία PERFORMANCE, το ψυγείο λειτουργεί με την κανονική του λειτουργία στα επίπεδα ψύξης 1 – 5.

- ✓ Η ενδεικτική λυχνία LED τρόπου λειτουργίας για τη λειτουργία PERFORMANCE (📶) και η ενδεικτική λυχνία LED επιπέδου ψύξης για το επιλεγμένο επίπεδο ψύξης ανάβουν.

Χρήση της λειτουργίας FREEZER

Όταν είναι ενεργοποιημένη η λειτουργία FREEZER, ολόκληρος ο εσωτερικός χώρος του ψυγείου ψύχεται στους – 6 °C.

-  **ΥΠΟΔΕΙΞΗ**
Αφαιρέστε τον χώρο κατάψυξης, για να χρησιμοποιήσετε τη λειτουργία FREEZER.

- ✓ Η ενδεικτική λυχνία LED τρόπου λειτουργίας για τη λειτουργία FREEZER (❄️) και όλες οι ενδεικτικές λυχνίες LED επιπέδου ψύξης ανάβουν σταθερά.

Ρύθμιση του επιπέδου ψύξης

Για αποφευχθεί η σπατάλη τροφίμων, τηρήστε τα εξής:

- Αποφύγετε κατά το δυνατόν τις διακυμάνσεις της θερμοκρασίας. Ανοίξτε το ψυγείο μόνο όσο συχνά και για όση ώρα είναι πραγματικά απαραίτητο. Αποθηκεύστε τα τρόφιμα κατά τέτοιον τρόπο, ώστε να μην εμποδίζεται η καλή κυκλοφορία του αέρα.
 - Προσαρμόστε τη θερμοκρασία στην ποσότητα και στο είδος των τροφίμων.
 - Αποθηκεύστε τους διάφορους τύπους τροφίμων σύμφωνα με τα σχήματα.
 - Τα τρόφιμα μπορούν εύκολα να απορροφήσουν ή να απελευθερώσουν οσμή ή γεύση. Τα τρόφιμα πρέπει πάντοτε να αποθηκεύονται καλυμμένα ή μέσα σε κλειστά δοχεία / φιάλες.
- Για να ρυθμίσετε το επίπεδο ψύξης, πιάστε επαναλαμβανόμενα το πλήκτρο (⏸), μέχρι να φτάσετε στο επιθυμητό επίπεδο ψύξης.

Αλλαγή της θέσης των ραφιών



ΠΡΟΕΙΔΟΠΟΙΗΣΗ! Κίνδυνος παγίδευσης για παιδιά

NRX0060–0130 Όλα τα ράφια είναι σταθερά τοποθετημένα, ώστε να μην μπορούν να μπουν παιδιά μέσα στο ψυγείο.

- Τα ράφια πρέπει να αφαιρούνται μόνο για καθαρισμό.
- Επανατοποθετήστε τα ράφια και ασφαλίστε τα στη θέση τους.



ΥΠΟΔΕΙΞΗ

Αφαιρέστε τον χώρο κατάψυξης πριν από την επανατοποθέτηση των ραφιών, για ευκολότερη πρόσβαση στα πίσω στηρίγματα των ραφιών.

- Για να επανατοποθετήσετε τα ράφια σύμφωνα με τις επιθυμίες σας, ακολουθήστε την απεικόνιση στο σχ. **7**, σελίδα 5 έως το σχ. **8**, σελίδα 6.

Αφαίρεση του χώρου κατάψυξης



ΠΡΟΣΟΧΗ! Κίνδυνος πρόκλησης ζημιάς

- Κλείστε την πόρτα του χώρου κατάψυξης, για να αφαιρέσετε τον χώρο κατάψυξης.
- Πιάστε τον χώρο κατάψυξης από την κάτω πλευρά. Μην τραβάτε την πόρτα του χώρου κατάψυξης.
- Αποθηκεύστε τον χώρο κατάψυξης σε έναν ασφαλή χώρο χωρίς υγρασία.

- Για να αφαιρέσετε τον χώρο κατάψυξης, ακολουθήστε την απεικόνιση στο σχ. **9**, σελίδα 6.

Καθαρισμός και συντήρηση



ΠΡΟΕΙΔΟΠΟΙΗΣΗ! Κίνδυνος ηλεκτροπληξίας

Αποσυνδέετε πάντοτε τη συσκευή από την τροφοδοσία ενέργειας, πριν από όλες τις εργασίες καθαρισμού και συντήρησης.



ΠΡΟΣΟΧΗ! Κίνδυνος πρόκλησης ζημιάς

- Για τον καθαρισμό μη χρησιμοποιείτε τριβικά καθαριστικά μέσα ή σκληρά αντικείμενα.
- Μη χρησιμοποιείτε ποτέ σκληρά ή αιχμηρά εργαλεία για την αφαίρεση στρωμάτων πάγου ή την αποκόλληση παγωμένων αντικειμένων.
- Προσέξτε να μη σπάξει καθόλου νερό μέσα στα λάστιχα στεγανοποίησης. Διαφορετικά μπορεί να προκληθεί ζημιά στα ηλεκτρονικά εξαρτήματα.



ΠΡΟΣΟΧΗ! Κίνδυνος πρόκλησης ζημιάς

Η φωτεινή πηγή μπορεί να αντικατασταθεί μόνο από τον κατασκευαστή, έναν τεχνικό του τμήματος εξυπηρέτησης πελατών ή έναν άλλο τεχνικό με παρόμοια εξειδίκευση, για να αποφευχθούν τυχόν κίνδυνοι.

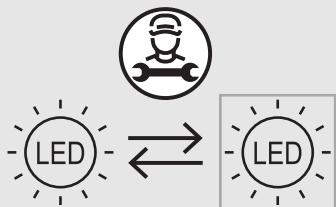

- Καθαρίστε το εσωτερικό και την εξωτερική πλευρά της συσκευής σε τακτική βάση με ένα υγρό πανί καθώς και μόλις λερωθεί.
- Μετά από τον καθαρισμό, σκουπίστε το ψυγείο με ένα στεγνό πανί.
- Ελέγξτε ανά τακτικά διαστήματα τον σωλήνα αποστράγγισης συμπυκνωμάτων. Καθαρίστε τον σωλήνα αποστράγγισης συμπυκνωμάτων, όταν απαιτείται. Εάν έχει βουλώσει, το νερό συμπύκνωσης συγκεντρώνεται στο κάτω μέρος του ψυγείου.

Κύκλωμα ψυκτικού μέσου

Το κύκλωμα ψυκτικού μέσου δεν χρειάζεται συντήρηση.

Απόψυξη του ψυγείου



ΠΡΟΣΟΧΗ! Κίνδυνος πρόκλησης ζημιάς

Μη χρησιμοποιείτε μηχανικά ή άλλα βοηθητικά μέσα, για να επιταχύνετε τη διαδικασία απόψυξης.



ΥΠΟΔΕΙΞΗ

Με την πάροδο του χρόνου σχηματίζεται πάγος στο πίσω τοίχωμα, στο εσωτερικό του ψυγείου. Εάν αυτό το στρώμα πάγου φτάσει σε πάχος περίπου 3 mm, πραγματοποιήστε απόψυξη του ψυγείου.

- Για την απόψυξη του ψυγείου, ακολουθήστε την απεικόνιση στο σχ. **10**, σελίδα 7.

Τοποθέτηση της πόρτας του ψυγείου στη χειμερινή θέση



ΠΡΟΦΥΛΑΞΗ! Κίνδυνος τραυματισμού

Η χειμερινή θέση **δεν** επιτρέπεται να χρησιμοποιείται κατά την κίνηση του οχήματος.



ΥΠΟΔΕΙΞΗ

Τοποθετήστε την πόρτα του ψυγείου στη χειμερινή θέση, εάν δεν πρόκειται να χρησιμοποιήσετε τη συσκευή για μεγάλο χρονικό διάστημα. Με τον τρόπο αυτό αποτρέπεται η δημιουργία μούχλας.

1. Πραγματοποιήστε απόψυξη του ψυγείου (βλ. κεφάλαιο «Απόψυξη του ψυγείου» στη σελίδα 255).
2. Τοποθετήστε την πόρτα του ψυγείου στη χειμερινή θέση σύμφωνα με την απεικόνιση στο σχ. **11**, σελίδα 8 έως σχ. **12**, σελίδα 8.

Τοποθέτηση του προσαρμογέα AC/DC

- Για την τοποθέτηση του προσαρμογέα AC/DC (πρόσθετος εξοπλισμός) ακολουθήστε την απεικόνιση στο σχ. **13**, σελίδα 8.

Αντιμετώπιση βλαβών



ΥΠΟΔΕΙΞΗ

Για την ασφαλή λειτουργία μονάδων κατανάλωσης τάσης 12 V σε συρόμενο τροχόσπιτο κατά την κίνηση του οχήματος, πρέπει να διασφαλίζεται ότι το ρυμουλκó όχημα παρέχει επαρκή τάση. Σε ορισμένα οχήματα, το σύστημα διαχείρισης μπαταρίας ενδέχεται να απενεργοποιήσει αυτόματα τις μονάδες κατανάλωσης, για να προστατέψει την μπαταρία. Ενημερωθείτε σχετικά με αυτό από τον κατασκευαστή του οχήματος.

Βλάβη	Πιθανή αιτία	Προτεινόμενη λύση
Το ψυγείο δεν λειτουργεί.	Η ασφάλεια στο καλώδιο συνεχούς ρεύματος είναι καμμένη.	Η ασφάλεια τήξης πρέπει να αντικατασταθεί. Επικοινωνήστε με έναν εξουσιοδοτημένο τεχνικό του τμήματος εξυπηρέτησης πελατών.
	Η ασφάλεια του οχήματος είναι καμμένη.	Αντικαστήστε την ασφάλεια του οχήματος. (Ανατρέξτε στο εγχειρίδιο χρήσης του οχήματός σας.)
	Η μπαταρία του οχήματος έχει αποφορτιστεί.	Ελέγξτε την μπαταρία και φορτίστε την.
	Ο διακόπτης ανάφλεξης δεν είναι ενεργοποιημένος.	Ενεργοποιήστε τον διακόπτη ανάφλεξης.
	Η θερμοκρασία στον συμπιεστή είναι πολύ χαμηλή (<0 °C).	Κλείστε / καλύψτε εντελώς όλα τα εξωτερικά πλέγματα αερισμού με μονωτικό υλικό.
	Το ψυγείο απενεργοποιείται αυτόματα σε περίπτωση ανεπαρκούς τάσης. (Τάση διακοπής: 10,4 V)	Φορτίστε την μπαταρία. Το ψυγείο θα επανεκκινηθεί αυτόματα. (Τάση επανεκκίνησης: 11,7 V)

Βλάβη	Πιθανή αιτία	Προτεινόμενη λύση
Κακή ψύξη, αύξηση της θερμοκρασίας εσωτερικού χώρου. Ο συμπιεστής λειτουργεί συνεχώς.	Ανεπαρκής αερισμός γύρω από την ψυκτική μονάδα.	Βεβαιωθείτε ότι δεν έχουν φράξει τα πλέγματα αερισμού. Μετακινήστε το ψυγείο σε μια άλλη θέση.
	Τα εσωτερικά τοιχώματα έχουν επικαλυφθεί με πάγο.	Ελέγξτε εάν κλείνει σωστά η πόρτα του ψυγείου. Βεβαιωθείτε ότι το λάστιχο στεγανοποίησης του ψυγείου εφαρμόζει σωστά και δεν έχει υποστεί ζημιά. Πραγματοποιήστε απόψυξη του ψυγείου.
	Έχει ρυθμιστεί πολύ υψηλή θερμοκρασία.	Ρυθμίστε μια χαμηλότερη θερμοκρασία.
	Η θερμοκρασία περιβάλλοντος είναι πολύ υψηλή.	Αφαιρέστε για λίγο το πλέγμα αερισμού, ώστε ο ζεστός αέρας να μπορεί να διαφύγει ταχύτερα.
	Στο ψυγείο τοποθετήθηκε ταυτόχρονα πολύ μεγάλη ποσότητα τροφίμων.	Αφαιρέστε μερικά τρόφιμα.
	Στο ψυγείο τοποθετήθηκε ταυτόχρονα πολύ μεγάλη ποσότητα ζεστών τροφίμων.	Αφαιρέστε τα ζεστά τρόφιμα και αφήστε τα πρώτα να κρυώσουν, πριν τα ξαναβάλετε στο ψυγείο.
	Το ψυγείο δεν έχει λειτουργήσει ακόμη για πολύ ώρα.	Ελέγξτε ξανά τη θερμοκρασία μετά από τέσσερις ή πέντε ώρες.
Ο συμπυκνωτής παρουσιάζει ρύπανση.	Καθαρίστε τον συμπυκνωτή.	
Ο ανεμιστήρας είναι ελαττωματικός.	Αντικαταστήστε τον ανεμιστήρα.	
Κακή ψύξη, αύξηση της θερμοκρασίας εσωτερικού χώρου. Ο συμπιεστής δεν λειτουργεί συχνά.	Η χωρητικότητα της μπαταρίας έχει εξαντληθεί.	Φορτίστε την μπαταρία.

Βλάβη	Πιθανή αιτία	Προτεινόμενη λύση
Κακή ψύξη, αύξηση της θερμοκρασίας εσωτερικού χώρου. Ο συμπίεστής δεν λειτουργεί (σύνδεση μπαταρίας).	Υπάρχει διακοπή στη σύνδεση μπαταρίας – ηλεκτρονικού συστήματος.	Δημιουργήστε τη σύνδεση.
	Ο γενικός διακόπτης είναι ελαττωματικός (εάν υπάρχει).	Αντικαταστήστε τον γενικό διακόπτη.
	Η ασφάλεια τήξης της πρόσθετης γραμμής τροφοδοσίας έχει καεί (εάν υπάρχει).	Αντικαταστήστε την ασφάλεια της γραμμής τροφοδοσίας.
	Η τάση της μπαταρίας είναι πολύ χαμηλή.	Φορτίστε την μπαταρία.
	Η χωρητικότητα της μπαταρίας είναι πολύ χαμηλή.	Αντικαταστήστε την μπαταρία.
	Τα καλώδια έχουν λασκάρει. Κακή επαφή (διάβρωση).	Δημιουργήστε τη σύνδεση.
	Η διατομή του καλωδίου είναι πολύ μικρή.	Αντικαταστήστε το καλώδιο.
Ασυνήθιστοι θόρυβοι.	Ο συμπίεστής είναι ελαττωματικός.	Επικοινωνήστε με έναν εξουσιοδοτημένο τεχνικό του τμήματος εξυπηρέτησης πελατών.
	Κάποιο εξάρτημα του κυκλώματος ψυκτικού μέσου δεν μπορεί να κινηθεί ελεύθερα (ακουμπάει στο τοίχωμα).	Απομακρύνετε το εξάρτημα από το εμπόδιο με προσεκτικό λύγισμα.
	Κάποιο ξένο αντικείμενο έχει κολλήσει ανάμεσα στη μονάδα ψύξης και στο τοίχωμα.	Απομακρύνετε το ξένο αντικείμενο.
	Θόρυβος από τον ανεμιστήρα.	Αντικαταστήστε τον ανεμιστήρα.

Ένδειξη σφαλμάτων



ΥΠΟΔΕΙΞΗ

- Όλα τα σφάλματα καταδεικνύονται μέσω μιας ενδεικτικής λυχνίας LED σφαλμάτων, η οποία αναβοσβήνει με κόκκινο χρώμα (βλέπε κεφάλαιο «Στοιχεία χειρισμού και ενδείξεων» στη σελίδα 251). Ο αριθμός των αναβοσβημάτων εξαρτάται από τον τύπο του σφάλματος. Κάθε αναβόσβημα διαρκεί ένα τέταρτο του δευτερολέπτου. Μετά από την αλληλουχία αναβοσβημάτων, ακολουθεί μια παύση. Η αλληλουχία για το σφάλμα επαναλαμβάνεται κάθε τέσσερα δευτερόλεπτα.
- Στους τρόπους λειτουργίας ECO, PERFORMANCE και FREEZER, ακούγεται επιπρόσθετα ένα ηχητικό σήμα.

Συχνότητα αναβοσβήματος	Σφάλμα	Πιθανή αιτία
1	Πολύ χαμηλή ή πολύ υψηλή τάση	Η τάση τροφοδοσίας βρίσκεται εκτός της ρυθμισμένης περιοχής.
2	Υπερβολικό ρεύμα ανεμιστήρα	Το φορτίο του ανεμιστήρα στη μονάδα ηλεκτρονικών είναι υψηλότερο από 1 A.
3	Το μοτέρ δεν εκκινείται	Ο ρότορας έχει φρακάρει. Η διαφορά πίεσης στο σύστημα ψύξης είναι πολύ υψηλή.
4	Πολύ χαμηλή ταχύτητα	Σε περίπτωση υπερφόρτωσης του συστήματος ψύξης, η ελάχιστη ταχύτητα του μοτέρ δεν μπορεί να διατηρηθεί.
5	Υπερθέρμανση της μονάδας ηλεκτρονικών	Εάν το σύστημα ψύξης έχει υπερβολικά υψηλό φορτίο ή εάν έχει ρυθμιστεί πολύ υψηλή θερμοκρασία, το ηλεκτρονικό σύστημα ενδέχεται να υπερθερμανθεί.
Συνεχές άναμμα	Σφάλματα αισθητήρα θερμοκρασίας	Ο αισθητήρας θερμοκρασίας είναι ελαττωματικός.

Εγγύηση

Ισχύει η νόμιμη διάρκεια εγγύησης. Εάν το προϊόν παρουσιάζει ελαττώματα, παρακαλούμε να απευθυνθείτε στο κατάστημα αγοράς ή στην αντιπροσωπεία του κατασκευαστή στη χώρα σας (βλέπε dometic.com/dealer).

Για τυχόν επισκευή ή αξίωση κάλυψης από την εγγύηση, παρακαλούμε να αποστείλετε επίσης τα παρακάτω έγγραφα μαζί με το προϊόν:

- Ένα αντίγραφο της απόδειξης αγοράς με την ημερομηνία αγοράς
- Τον λόγο για την αξίωση κάλυψης από την εγγύηση ή μια περιγραφή του σφάλματος

Λάβετε υπόψη ότι τυχόν επισκευή από εσάς τον ίδιο ή μη επαγγελματική επισκευή ενδέχεται να έχει συνέπειες ασφαλείας καθώς και να αποτελέσει αιτία ακύρωσης της εγγύησης.

Απόρριψη



ΠΡΟΣΟΧΗ!

Η μόνωση της συσκευής ψύξης περιέχει εύφλεκτο κυκλοπεντάνιο και απαιτεί ειδικές διαδικασίες απόρριψης. Παραδώστε τη συσκευή ψύξης στο τέλος του κύκλου ζωής της σε ένα κατάλληλο κέντρο ανακύκλωσης.



- ▶ Εάν είναι εφικτό, απορρίψτε τα υλικά συσκευασίας στους αντίστοιχους κάδους ανακύκλωσης.
- ▶ Συμβουλευθείτε ένα τοπικό κέντρο ανακύκλωσης ή έναν εξειδικευμένο αντιπρόσωπο για λεπτομέρειες σχετικά με τον τρόπο απόρριψης του προϊόντος σύμφωνα με τους ισχύοντες κανονισμούς διάθεσης απορριμμάτων.

Τεχνικά χαρακτηριστικά

Για την τρέχουσα δήλωση συμμόρφωσης ΕΕ για τη συσκευή σας, παρακαλούμε να ανατρέξετε στην αντίστοιχη σελίδα προϊόντος στον ιστότοπο dometic.com ή να επικοινωνήσετε απευθείας με τον κατασκευαστή (βλέπε dometic.com/dealer).

Αυτή η συσκευή συμμορφώνεται με τον κανονισμό UN ECE R10.

	NRX0035(E/C/S)	NRX0050(E/C/S)	NRX0060(E/C/S)
Χωρητικότητα			
– Χώρος συντήρησης (μόνο NRX0035–0130[C/S])	27,3 l	39,6 l	48,9 l
– Χώρος κατάψυξης (μόνο NRX0035–0130[C/S])	4,4 l	4,4 l	6,1 l
– Συνολική χωρητικότητα	32,0 l	44,0 l	55,0 l
– Συνολική χωρητικότητα (χωρίς τον χώρο κατάψυξης)	34,0 l	46,0 l	58,0 l
Ηλεκτρική τάση σύνδεσης	12/24 V==		
Προστασία μπαταρίας τροφοδοσίας (12 V)			
– Τάση διακοπής		10,4 V	
– Τάση επανεκκίνησης		11,7 V	
Προστασία μπαταρίας τροφοδοσίας (24 V)			
– Τάση διακοπής		22,8 V	
– Τάση επανεκκίνησης		24,2 V	
Κλιματική κατηγορία	T		
Περιοχή θερμοκρασίας αποθήκευσης:			
– Ψυγείο		0 °C έως +12 °C	
– Χώρος κατάψυξης (μόνο NRX0035–0130[C/S])		–15 °C έως –5 °C	
– Λειτουργία κατάψυξης (μόνο NRX0035–0130[C/S])		–6 °C	
Προβλεπόμενη θερμοκρασία περιβάλλοντος για τη χρήση	+16 °C έως +43 °C		
Ψυκτικό μέσο	R134a		
Διαθέσιμη ποσότητα ψυκτικού μέσου	24 g	26 g	30 g
Ισοδύναμο CO ₂	0,034 t	0,037 t	0,043 t
Δυναμικό υπερθέρμανσης του πλανήτη (GWP)	1430		
Εκπομπή θορύβου (EN60704)	40 – 45dB(A)		

	NRX0035(E/C/S)	NRX0050(E/C/S)	NRX0060(E/C/S)
Διαστάσεις Υ x Π x Β	525 x 380 x 355 mm (χωρίς συμπιεστή και αποστάτη) 525 x 380 x 480 mm (με συμπιεστή και αποστάτη)	525 x 380 x 510 mm	525 x 448 x 537 mm
Καθαρό βάρος	E: 15,0 kg C, S: 16,0 kg	E: 16,0 kg C, S: 17,0 kg	E: 16,0 kg C, S: 17,0 kg
Μέγιστο φορτίο			
– Ανά ράφι πόρτας	4,0 kg	4,0 kg	5,0 kg
– Ανά πόρτα	E: 4,0 kg C/S: 8,0 kg	E: 4,0 kg C/S: 8,0 kg	E: 5,0 kg C/S: 10,0 kg

	NRX0080(E/C/S)	NRX0115(E/C/S)	NRX0130(E/C/S)
Χωρητικότητα			
– Χώρος συντήρησης (μόνο NRX0035 – 0130[C/S])	68,4 l	104,5 l	118,0 l
– Χώρος κατάψυξης (μόνο NRX0035–0130[C/S])	6,6 l	8,2 l	8,2 l
– Συνολική χωρητικότητα	75,0 l	113,0 l	126,0 l
– Συνολική χωρητικότητα (χωρίς τον χώρο κατάψυξης)	78,0 l	116,0 l	130,0 l
Ηλεκτρική τάση σύνδεσης	12/24 V===		
Προστασία μπαταρίας τροφοδοσίας (12 V)			
– Τάση διακοπής	10,4 V		
– Τάση επανεκκίνησης	11,7 V		
Προστασία μπαταρίας τροφοδοσίας (24 V)			
– Τάση διακοπής	22,8 V		
– Τάση επανεκκίνησης	24,2 V		
Κλιματική κατηγορία	T		
Περιοχή θερμοκρασίας αποθήκευσης			
– Ψυγείο	0 °C έως +12 °C		
– Χώρος κατάψυξης (μόνο NRX0035–0130[C/S])	–15 °C έως –5 °C		
– Λειτουργία κατάψυξης (μόνο NRX0035–0130C/S)	–6 °C		
Προβλεπόμενη θερμοκρασία περιβάλλοντος για τη χρήση	+16 °C έως +43 °C		
Ψυκτικό μέσο	R134a		

	NRX0080(E/C/S)	NRX0115(E/C/S)	NRX0130(E/C/S)
Διαθέσιμη ποσότητα ψυκτικού μέσου	32 g	40 g	40 g
Ισοδύναμο CO2	0,046 t	0,057 t	0,057 t
Δυναμικό υπερθέρμανσης του πλανήτη (GWP)	1430		
Εκπομπή θορύβου (EN60704)	40 – 45dB(A)		
Διαστάσεις Υ x Π x Β	625 x 475 x 537 mm	745 x 525 x 568 mm	812 x 525 x 568 mm
Καθαρό βάρος	E: 18,0 kg C, S: 20,0 kg	E: 24,0 kg C, S: 25,0 kg	E: 25,0 kg C, S: 26,0 kg
Μέγιστο φορτίο			
– Ανά ράφι πόρτας	5,0 kg	6,0 kg	6,0 kg
– Ανά πόρτα	10,0 kg	E: 12,0 kg C/S: 18,0 kg	E: 12,0 kg C/S: 18,0 kg



dometic.com

**YOUR LOCAL
DEALER**

dometic.com/dealer

**YOUR LOCAL
SUPPORT**

dometic.com/contact

**YOUR LOCAL
SALES OFFICE**

dometic.com/sales-offices
